

# M&T

manufacture 1997





Kování z masivní mosazi  
a nerezové oceli  
s trvalou hodnotou

Dveřní kliky NEREZ [22 – 33]



Dveřní kliky Design 2018 - Rocksor, Industry Squelette [110 – 131]



Dveřní kliky DESIGN 2000, 2004 [34 – 45]



Štítové kování NEREZ, DESIGN 2000, 2004 [132 – 147]



Dveřní kliky DESIGN 2006 [46 – 49]



Bezpečnostní štítové kování [148 – 151]



Dveřní kliky DESIGN 2009 [50 – 57]



Bezpečnostní madla Entero [152 – 157]



Dveřní kliky DESIGN 2011 řada MINI [58 – 61]



Bezpečnostní rozety [158 – 165]



Dveřní kliky DESIGN 2012 ploché, zapuštěné rozety [62 – 71]



Madla dlouhá [166 – 173]



Dveřní kliky a kování DESIGN 2013 řada MINIMAL/MAXIMAL [72 – 85]



Okenní kliky 3 a 4 polohové [174 – 181]



Klíky + magnetické rozety DESIGN 2017 [86 – 109]



Okenní kliky 225, 250 mm / HS Portaly na posuvná okna a stěny [182 – 189]



Kování pro hliníkové a ocelové dveře, kování na branky [190 – 201]



Mušle na posuvné dveře [202 – 215]



Mušle Minimal / Maximal na skleněné posuvné dveře [216 – 219]



Kličky a zámky na skleněné dveře [220 – 229]



Panty na skleněné dveře [230 – 233]



Nerezové kličky, zámky a panty na skleněné dveře [234 – 239]



Madla a koule na skleněné a dřevěné dveře [240 – 245]



Posuvný systém MINIMA pro dřevěné a skleněné dveře [246 – 253]



Magnetické zámky [254 – 257]



Bezpečnostní vložky EVVA [258 – 265]



Hranaté panty na dřevěné dveře [266 – 269]



Dveřní zarážky [270 – 275]



Číslice domovní a orientační [276 – 279]



Montážní PROFI šablona [280 – 281]



Příslušenství a komponenty [282 – 285]



Kované kování [286 – 287]



Dveřní kličky NEREZ

Dveřní kličky DESIGN 2000, 2004

Dveřní kličky DESIGN 2006

Dveřní kličky DESIGN 2009

Dveřní kličky DESIGN 2011 řada MINI

Dveřní kličky DESIGN 2012 ploché, zapuštěné rozety

Dveřní kličky a kování DESIGN 2013 řada MINIMAL/MAXIMAL

Kličky + magnetické rozety DESIGN 2017

Dveřní kličky Design 2018 - Rocksor, Industry Squelette

Štítové kování NEREZ, DESIGN 2000, 2004

Bezpečnostní štítové kování

Bezpečnostní madla Entero

Bezpečnostní rozety

Madla dlouhá

Okenní kličky 3 a 4 polohové

Okenní kličky 225, 250 mm / HS Portaly na posuvná okna a stěny

Kování pro hliníkové a ocelové dveře, kování na branky

Mušle na posuvné dveře

Mušle Minimal / Maximal na skleněné posuvné dveře

Kličky a zámky na skleněné dveře

Panty na skleněné dveře

Nerezové kličky, zámky a panty na skleněné dveře

Madla a koule na skleněné a dřevěné dveře

Posuvný systém MINIMA pro dřevěné a skleněné dveře

Magnetické zámky

Bezpečnostní vložky EVVA

Hranaté panty na dřevěné dveře

Dveřní zarážky

Číslice domovní a orientační

Montážní PROFI šablona

Příslušenství a komponenty

Kované kování

Dveřní kliky NEREZ



Lusy [str. 24]



Deny [str. 24]



Hanna [str. 32]



Senza [str. 26]



Promo [str. 26]



Entero [str. 26]



Lusy [str. 28]



Deny [str. 28]



Meclis [str. 28]



Senza [str. 30]



Promo [str. 30]



Entero [str. 30]

Dveřní kliky DESIGN 2000



Cesan [str. 36]



Garanti [str. 36]



Burak [str. 36]



Kemer [str. 38]



Deny [str. 38]



Lusy [str. 38]

Dveřní kliky DESIGN 2004



Entero madlo [str. 42]



Entero [str. 42]



Lara [str. 42]



Garanti [str. 42]



Cherez [str. 44]



Mondeo [str. 44]



Morgan [str. 24]



Jameson [str. 24]



Nova [str. 24]



Kvadra [str. 26]



Techno [str. 26]



Cesan [str. 26]



Morgan [str. 28]



Jameson [str. 28]



Nova [str. 28]



Kvadra [str. 30]



Techno [str. 30]



Sonia [str. 32]



Fábi [str. 36]



Andy [str. 36]



Mondeo [str. 36]



Maty [str. 38]



Mia [str. 40]



Sogut [str. 40]



Meclis [str. 40]



Cherez [str. 40]



Garanti [str. 42]



Sogut [str. 42]



Sogut [str. 42]



Lusy [str. 44]



Deny [str. 44]

Dveřní kliky DESIGN 2006

Entry [str. 48]



Trinity [str. 48]



My [str. 48]



Terry [str. 48]



Entero [str. 48]



Entry [str. 48]



Dveřní kliky DESIGN 2011

Mini-V [str. 60]



Mini-C [str. 60]



Mini-S [str. 60]



Mini-T [str. 60]



Dveřní kliky DESIGN 2012 zapuštěné rozety

Lusy [str. 70]



Lusy [str. 70]



Lusy [str. 70]



Senza [str. 70]



Nova [str. 71]



Kvadra [str. 71]



Dveřní kliky DESIGN 2013 řada MINIMAL

Minimal [str. 74]



Minimal [str. 74]



Minimal [str. 74]



Minimal [str. 75]





Dveřní kliky DESIGN 2009

Tukan [str. 52]



Maya [str. 52]



Toro [str. 52]



Mimolimit [str. 54]



Dveřní kliky DESIGN 2012 ploché rozety

Entero II [str. 64]



Morgan [str. 64]



Lusy [str. 64]



Lusy [str. 66]



Morgan [str. 66]

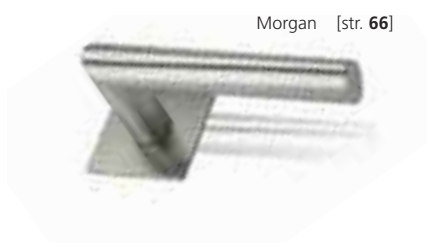

Entero II [str. 66]



Cesan [str. 64]



Entero II [str. 66]



Dveřní kliky DESIGN 2013 řada MAXIMAL

Maximal [str. 77]



Maximal [str. 76]



Maximal [str. 77]



Maximal [str. 76]

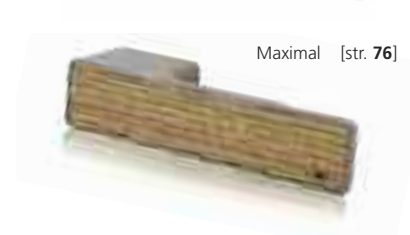

reddot design award  
winner 2013

mezinárodní prestižní ocenění za design

Kliky + magnetické rozety

Cesan [str. 90]



Garanti [str. 90]



Burak [str. 92]



Andy [str. 92]



Sogut [str. 94]



Cherez [str. 94]



Entero [str. 96]



Entero [str. 96]



Mondeo [str. 96]



Mondeo [str. 96]



Lusy [str. 98]



Deny [str. 98]



Garanti [str. 102]



Deny [str. 102]



Sogut [str. 104]



Dveřní kliky Rocksor

Rocksor [str. 112]



Rocksor [str. 112]



Rocksor U [str. 112]



Rocksor [str. 113]



Dveřní kliky Industry Squelette

Industry Squelette [str. 122]



Industry Squelette [str. 122]



Industry Squelette [str. 123]



Industry Squelette [str. 122]



Entero [str. 104]



Entero [str. 104]



Lusy [str. 106]



Lusy [str. 106]



# Barvy & povrchy

## JSME LÍDŘI V POVRCHOVÝCH ÚPRAVÁCH

Na své výrobky od samého vzniku galvanicky pokovujeme matný nikel se sametově jemným povrchem, příjemným na dotek, který je stálíci v oblíbě mezi zákazníky. Od r. 2000 aplikujeme na většinu modelů titanové povrchy ve více barevných odstínech technologií fyzikálního naprašování nízkotlakým plazmovým výbojem.



### SNi matný nikel

Galvanické pokovení na mosazný výrobek se sametově jemným povrchem

- termín výroby .. 2 - 4 týdny
- záruka .. 3 roky
- použití ... interiéry
- údržba .. prostředek M&T TITAN nebo SIDOL



### SNi-broušeno matný nikel broušený

Galvanické pokovení na mosazný výrobek s ručně broušeným povrchem

- termín výroby .. 2 - 4 týdny
- záruka .. 3 roky
- použití ... interiéry
- údržba .. prostředek M&T TITAN nebo SIDOL



### Cr lesklý chrom

Galvanické pokovení na mosazný výrobek s vysoce lesklým povrchem

- termín výroby .. 3 - 4 týdny
- záruka .. 3 roky
- použití ... interiéry i exteriéry
- údržba .. bavlněný hadřík, popř. prostředek SIDOL



### Ms mosaz natural

Mechanicky upravený povrch na mosazném výrobku s jemnou strukturou a barevností, která se citlivě doplňuje s naturálním dřevem ať původním nebo moderním strukturovaným. Povrch bude přirozeně stárnout s okolním materiálem a měnit svoji barevnost podle klimatických podmínek. Skvělá investice s doživotní zárukou.

- termín výroby .. 3 - 4 týdny
- záruka .. doživotní !
- použití ... interiéry i exteriéry
- údržba .. bezúdržbové, bavlněný hadřík, popř. prostředek SIDOL



### Ms-L mosaz leštěno

Mechanicky ručně leštěný povrch na mosazném výrobku s vysoce lesklým povrchem, který postupně získává patinu a matovatí. Povrch přirozeně stárne a mění svoji barevnost a vzhled i podle frekvence otevírání – na frekventovaných místech zůstane lesklý, jinde bude matný s tmavším odstínem. Každý kus je originál s jiným procesem stárnutí a jinou vzhledovou barevností. Skvělá investice s doživotní zárukou.

- termín výroby .. 3 - 4 týdny
- záruka .. doživotní !
- použití ... interiéry i exteriéry
- údržba .. bezúdržbové, bavlněný hadřík, popř. prostředek SIDOL



### Ms-A mosaz antik

Technologicky upravený povrch na mosazném výrobku s efektem několika let používané mosazi, tzn. žlutá mosaz je místy tmavá, místy světlejší s efektem „osahané“ mosazi. Povrch bude dále přirozeně stárnout s okolním materiálem a měnit svoji barevnost podle klimatických podmínek. Skvělá investice s doživotní zárukou.

- termín výroby .. 4 - 8 týdnů
- záruka .. doživotní !
- použití ... interiéry i exteriéry
- údržba .. bezúdržbové, bavlněný hadřík, popř. prostředek SIDOL



### TIN-C titan chrom mat

Fyzikálně naprašovaný povrch s nejširším využitím, který díky svému ocelově šedo/modrému kovovému odstínu, dokáže najít využití v širokém spektru staveb a projektů s důrazem na prvotřídní kvalitu a design. Tento povrch je zároveň nejtvrdějším a nejdolnějším povrchem z celé nabídky titanových povrchů a tím je přímo předurčen pro použití v exteriérech a maximálně zatěžovaných prostorech.

- termín výroby .. 4 - 8 týdnů
- záruka .. 15 let
- použití ... interiéry i exteriéry
- údržba .. prostředek M&T TITAN



### TIN-K titan černý mat

Fyzikálně naprašovaný povrch s nejdélejší tradicí – to je černý titan, který aplikujeme na své výrobky už od r. 2000. Za tuto dobu získal tento povrch mnoho příznivců, převážně investorů high staveb a interiérů, kam je svým odstínem předurčen. Nejedná se o běžnou černou barvu, ale o metalický šedo/černý odstín, který ihned zaujme svoji strukturou a nezaměnitelným kovovým odstínem.

- termín výroby .. 4 týdny
- záruka .. 15 let
- použití ... interiéry i exteriéry
- údržba .. prostředek M&T TITAN



### TIN-B titan braun mat

Fyzikálně naprašovaný povrch vyvinut speciálně pro řadu kování DESIGN 2009. Měníci se povrch přecházející přes spektrum hnědých odstínů a končící na hranách klik až u hluboké tmavé barvy lze jen těžko definovat. Od uvedení na trh v roce 2009 si získává stále větší oblibu převážně u architektů a zákazníků s citem pro pokročilý design.

- termín výroby .. 4 - 8 týdnů
- záruka .. 15 let
- použití ... interiéry i exteriéry
- údržba .. prostředek M&T TITAN



### TiN-S titan bronz mat

Fyzikálně naprašovaný povrch požadovaný všude tam, kde je důraz na tradici, souznění se dřevem, popř. jinými naturálními materiály, dodávající realizacím patřičný genius loci.

- termín výroby .. 4 - 8 týdnů
- záruka .. 15 let
- použití ... interiéry i exteriéry
- údržba .. prostředek M&T TITAN
- množstevní podmínka ... pouze pro zakázky nad 50 párů kování

### TiN-A titan mosaz mat

Fyzikálně naprašovaný povrch s ne náhodnou podobností s naturální mosaznou klikou, dříve ve velké míře používanou a u M&T znovu zařazenou do nabídky. Žluto/zlatý odstín je nadstandardním řešením všude tam, kde je požadavek na sladění celku v barvě mosazi, či zlata.

- termín výroby .. 4 - 8 týdnů
- záruka .. 15 let
- použití ... interiéry i exteriéry
- údržba .. prostředek M&T TITAN
- množstevní podmínka ... pouze pro zakázky nad 50 párů kování

### Cr-K černý chrom natural

Galvanické pokovení na mosazný výrobek s předupraveným povrchem s jemnou strukturou, která splňuje náročné požadavky na moderní architekturu, ale zároveň i na stylové tradiční stavby. Matný černý povrch té nejvyšší kvality.

- termín výroby .. 4 - 6 týdnů
- záruka .. 5 let
- použití ... interiéry i exteriéry
- údržba .. bezúdržbové, bavlněný hadřík, popř. prostředek SIDOL



### Údržba a ochrana klik

Kliky nenechávejte vlhké (převážně v koupelnách a na toaletách) ...

Z odpařované vody se na povrchu klik vysrážejí a po té zůstávají minerální soli, které způsobují skvrny odlišné barvy (tyto nečistoty je možné odstranit vygumováním školní gumou).

Předcházíte těmto skvrnám a udržujte kliky suché.

**Kliky s titanovým povrchem před prvním použitím lehce přetřete bavlněným hadříkem napuštěným ochranným přípravkem M&T TITAN ... po té již na klice nebudou viditelné otisky prstů a povrch získá sytější kovový odstín. Doporučujeme ochranný přípravek M&T TITAN zakoupit zároveň s titanovým kováním. Více informací na str. 217 Příslušenství a komponenty.**

### Povrchy TiN

Jedinečné povrchy vznikající fyzikálním naprašováním plazmovým výbojem zaručující rovnoměrnou tenkou tvrdou vrstvu na povrchu výrobků, jsou zárukou té nejvyšší kvality na kování M&T. Nejedná se o barvu, lak, elox, ale o metalickou kovovou vrstvu ze speciálních materiálů, v různých odstínech. Jednotlivé odstíny nelze zařadit do stupnic RAL, popř. do jiných stupnic barevnosti. Pod různým úhlem, pod různým osvětlením, pod různou intenzitou se odstíny vždy mění ... jedno jim však zůstává – pořád jsou výjimečné.

Tenká vrstva 2 µm má několik předností, díky kterým je tak výjimečná:

- Mimořádná tvrdost** ... 7× tvrdší než kliky s ochranným vypalovaným lakem
- Vysoká odolnost proti oděru a poškrábání** ... nelze poškodit/poškrábat při běžném používání
- Barevnostní a chemická stálost** ... povrch ani po mnoha letech nemění původní barevný odstín
- Korozní odolnost** ... kvalitně nanášené povlaky jsou jen nepatrně mikroporézní, což zabraňuje průniku malých částic k materiálu kliky a tím tvorbě koroze.

### NRz nerez - broušeno

Mechanicky ručně broušený povrch na nerezovém výrobku s jemnou broušenou strukturou.

- termín výroby .. 7 pracovních dnů pro rozetové kování, ostatní sortiment nerez 3 - 4 týdnů
- záruka .. 5 let
- použití ... interiéry i exteriéry
- údržba .. bezúdržbová, popř. prostředek M&T TITAN

## Vzorkovnice povrchů

### PŘEHLEDNÁ VZORKOVNICE VŠECH POVRCHŮ A BAREV NA KOVÁNÍ M&T

Kování M&T vyrábíme ze dvou kvalitních materiálů – nerezové oceli a masivní mosazi. Každý materiál má svoje specifické vlastnosti, které nám umožňují připravit výrobky s finální povrchovou úpravou ve velké variabilitě pro maximální komfort zákazníků. Objevte všechny možnosti, které Vám nabízíme a staňte se architekty svého vlastního projektu.

U každého povrchu máte přehledné informace o základním materiálu, výrobní technologii, termínu výroby, délce záruky, způsobu použití a údržbě. Všechny důležité informace, které potřebujete znát, aby jste pečlivě zvolili ten správný výrobek pro Vaši plnou spokojenost. Zjistíte, že naše nabídka je velmi rozsáhlá a uspokojí i nejnáročnější zákazníky.



Garance kvality: Kliky M&T jsou vyráběny z **masivní mosazi** nebo **nerezové oceli**. Žádná klika z naší nabídky není vyrobena z levného a porézního materiálu ZAMAK, hliník.

více informací na [www.kliky-mt.cz/manufaktura/barvy-povrchy/](http://www.kliky-mt.cz/manufaktura/barvy-povrchy/)

## Nové povrchy z masivní mosazi

VRACÍME SE O 100 LET ZPĚT A ZNOVU PRO VÁS OBJEVUJEME KRÁSU NATURÁLNÍ MOSAZI, MATERIÁLU S DOŽIVOTNÍ ZÁRUKOU, KTERÝ BUDE PŘIROZENĚ STÁRNOUT A MĚNIT SVOJI BARVU A CHARAKTER PODLE OKOLNÍHO PROSTORU A KLIMATICKÝCH PODMÍNEK

Od svého vzniku v r. 1997 vyrábíme kliky z masivní mosazi, které dokonale předupravujeme broušením a leštěním a po té ještě pokovujeme dalšími vrstvami různých kovů v různých barevných odstínech. I když jsou naše technologie na vysoké úrovni, všechny nanášené kovové vrstvy mají svoji životnost, která je omezená jejich tvrdostí a ořezuvzdorností. Lidé si pomalu zvykají na mnoho produktů s omezenou zárukou a kratší a kratší životností, ale nemusí ...

„Připravili jsme pro Vás výrobky z materiálu s doživotní zárukou“

V MANUFAKTUŘE M&T V DOBRUŠCE

Je tady jedna cesta – tradiční, ale dokonalá, která už málem zapadla v zapomnění, ale my ji pomáháme oživit, protože je to cesta té nejvyšší kvality s doživotní zárukou. Ano, s doživotní zárukou. Použijeme kvalitní materiál masivní mosaz v naturálním stavu, kterou pouze mechanicky upravíme, tak jako naši předci před mnoha lety a dále už necháme materiál přirozeně stárnout, stejným způsobem jako stárnou všechny mosazné výrobky na všech tradičních stavbách po celém světě.



MOSAZ LEŠTĚNO **Ms-L**



MOSAZ NATURAL **Ms**



MOSAZ ANTIK **Ms-A**





**Ms-A** mosaz antik  
(proces urychleného stárnutí  
pro vzhled „dlouhodobě používané kliky“)



**Ms** mosaz natur  
(mechanicky upravený povrch s jemnou strukturou,  
která postupně tmavne)

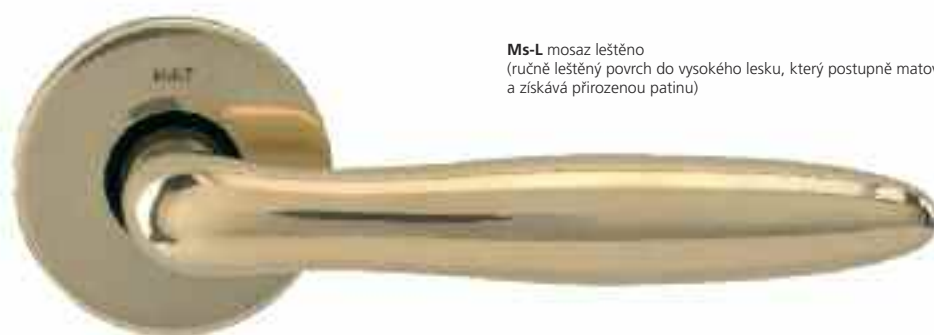

**Ms-L** mosaz leštěno  
(ručně leštěný povrch do vysokého lesku, který postupně matovává  
a získává přirozenou patinu)

## Černá je in

ČERNÉ MATNÉ KLIKY S VYSOCE KVALITNÍM TITANOVÝM POVRCHEM JSME TECHNOLOGICKY A VÝROBNĚ OVLÁDLI UŽ V ROCE 2000, ALE TEPRVE NYNÍ ZAČÍNÁ BÝT TEN PRAVÝ BOOM TOHOTO UNIKÁTNÍHO POVRCHU

Neustále se snažíme inovovat naše výrobky a to je i jeden z důvodů proč již od r. 2000 aplikujeme na své produkty titanové povrchy. I přesto, že se jedná o velmi komplikovanou technologii s mnoha aspekty a požadavky na dokonalé předúpravy, můžeme říci, že tyto povrchy umíme na naše výrobky aplikovat ve více barevných odstínech technologií fyzikálního naprašování nízkotlakým plazmovým výbojem.

Tenká vrstva 2  $\mu\text{m}$  má několik předností, díky kterým je tak výjimečná. Především je to mimořádná tvrdost, vysoká odolnost proti oděru a poškrábání, barevná a chemická stálost, korozní odolnost. U těchto povrchů povlakuje speciálně zakázku po zakázce v dodacích termínech, které jsou součástí této výjimečné technologie s výrobou do max. 4 týdnů.

„Černý matný titanový povrch a černý matný chrom je v současnosti nejprestižnějším možným designovým prvkem na produktech v interiéru i exteriéru“



TITAN ČERNÝ MAT **TiN-K**

Černá je kontrastem bílé a přesně to se od této barvy očekává v minimalistických interiérech i exteriérech, kde je kladen velký důraz na detail produktů mezi které patří svítidla, baterie a samozřejmě také dveřní kování. Není to ale pouze kombinace s bílou barvou, kde nachází černé matné kování uplatnění.

Velmi žádané jsou nyní přírodní dřevěné materiály právě s kombinací s černým matným povrchem. Nechte se inspirovat tímto povrchem, který má široké uplatnění ve všech projektech té nejvyšší kategorie.



TERRY TiN-K  
titan černý mat



PANT MINI TiN-K  
titan černý mat



CESAN TiN-K  
titan černý mat



Magnetický zámek  
černý mat



MINIMAL TiN-K  
titan černý mat





**Entero**



**Burak**



**Entero**

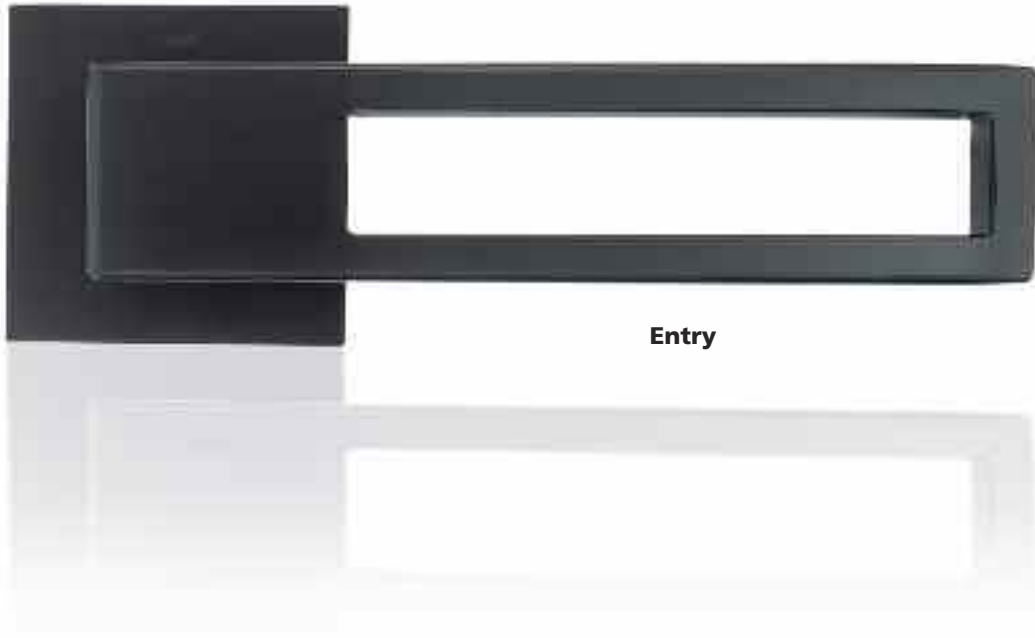

**Entry**



**Nova**



**Mini-T**



**Mini-S**



**Lusy**



**Cesan**



**Terry**



**Sogut**



**Maximal**



**Deny**



**Minimal**



**Sogut**

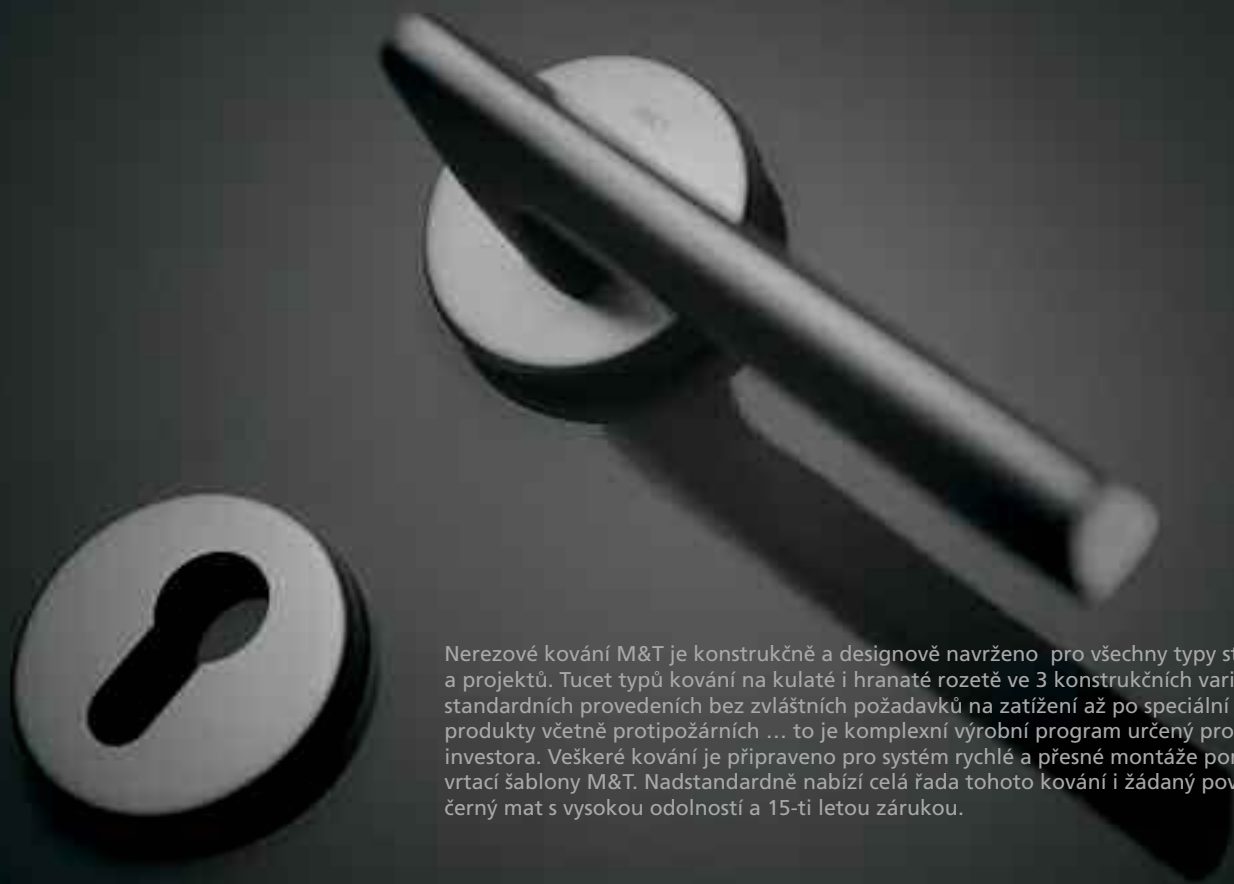

Nerezové kování M&T je konstrukčně a designově navrženo pro všechny typy staveb a projektů. Tucet typů kování na kulaté i hranaté rozetě ve 3 konstrukčních variantách od standardních provedeníh bez zvláštních požadavků na zatížení až po speciální projektové produkty včetně protipožárních ... to je komplexní výrobní program určený pro každého investora. Veškeré kování je připraveno pro systém rychlé a přesné montáže pomocí PROFÍ vrtací šablony M&T. Nadstandardně nabízí celá řada tohoto kování i žádaný povrch TiN-K titan černý mat s vysokou odolností a 15-ti letou zárukou.

Ochranná známka – registrovaná značka **ENTERO®**

Chráněné průmyslové vzory klik

**MORGAN  
TECHNO  
ENTERO  
SENZA  
PROMO  
NOVA**

Celý projekt - jeden design

Dveřní kliky NEREZ



Nerezové kliky, zámky a panty na skleněné dveře



Mušle na posuvné dveře



Okenní kliky 3 a 4 polohové



Štitové kování NEREZ



Madla dlouhá



Kování pro hliníkové a ocelové dveře, kování na branky



Bezpečnostní rozety



Madla a koule na skleněné a dřevěné dveře



## Dveřní kliky NEREZ

Materiál: nerezová ocel ANSI 304

Povrchy: NRz nerez - broušeno, TiN-K titan černý mat

LUSY NRz nerez ocel broušeno

MORGAN TiN-K titan černý mat

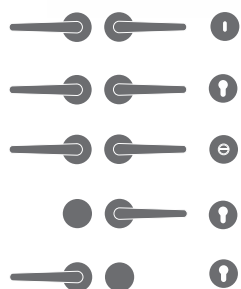
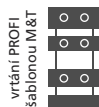

Klika/klika + rozety kulaté dozické

Klika/klika + rozety kulaté cylindrické

Klika/klika + rozety kulaté WC

Koule/klika R + rozety kulaté cylindrické

Koule/klika L + rozety kulaté cylindrické

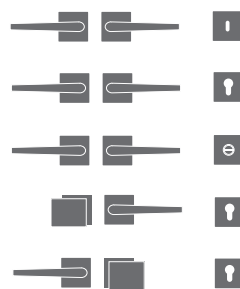

Klika/klika + rozety čtvercové dozické

Klika/klika + rozety čtvercové cylindrické

Klika/klika + rozety čtvercové WC

Madlo/klika R + rozety čtvercové cylindrické

Madlo/klika L + rozety čtvercové cylindrické



dozické



cylindrické



WC in



WC ex



zaslepovací

rozety Ø 52 mm



dozické



cylindrické



WC in



WC ex



zaslepovací

rozety 52x52 mm

konstrukční varianty, materiálové provedení

koule Maty



koule Maty vyosená

madlo Entero



### Economy

- kování s vratnou pružinou
- sada vč. spodních rozet
- sešroubování pouzdry proti sobě
- plastové podrozety
- vrtání PROFÍ šablonou M&T vrtákem Ø 6,4 mm
- animace montáže na [www.kliky-mt.cz/montaze-kovani](http://www.kliky-mt.cz/montaze-kovani)
- kategorie použití - třída 3
- záruka 5 let, titan 15 let
- montáž pro tloušťku dveří 38 - 126 mm
- v balení montážní materiál pro tl. dveří 38 - 45 mm

### Objekt

- kování s vratnou pružinou
- sada vč. spodních rozet s pouzdry
- sešroubování pouzdry proti sobě
- kovové podrozety u kliky
- zajišťovací gel proti uvolnění šroubů
- vrtání PROFÍ šablonou M&T vrtákem Ø 6,4 mm
- kategorie použití - třída 3
- záruka 5 let, titan 15 let
- montáž pro tloušťku dveří 38 - 126 mm
- v balení montážní materiál pro tl. dveří 38 - 45 mm

### Projekt tř. 4

- kování s vratnou pružinou
- sada vč. spodních rozet s pouzdry
- sešroubování pouzdry proti sobě
- kovové podrozety u kliky
- celonerezové provedení vč. krčku
- nerezový čtyřhran
- nerezový červík
- zajišťovací gel
- vrtání PROFÍ šablonou M&T vrtákem Ø 6,4 mm
- záruka 7 let, titan 15 let
- montáž pro tloušťku dveří 38 - 126 mm
- v balení montážní materiál pro tl. dveří 38 - 45 mm

Zatřídění kování podle normy EN 1906:2012, ČSN EN 1906 16 5776

Prohlášení o shodě na [www.kliky-mt.cz/certifikaty](http://www.kliky-mt.cz/certifikaty)

Economy **26-0030B**

**2** Kategorie použití .. střední frekvence používání lidmi, kteří jsou motivováni používat je pečlivě, ale kde je určitá pravděpodobnost nesprávného použití, např. vnitřní dveře kanceláří

**6** Životnost .. střední frekvence používání: 100 000 cyklů

**-** Hmotnost dveří .. (bez klasifikace)

**0** Požární odolnost .. (není požadována odolnost)

**0** Ochrana .. normální použití

**3** Odolnost proti korozi .. vysoká odolnost

**0** Bezpečnost .. odolnost není definována

**B** Typ ovládání .. kování s vratnou pružinou

Objekt **36-0031B**

**3** Kategorie použití .. vysoká frekvence používání veřejností nebo jinými uživateli s malou motivací o pečlivé používání a kde je vysoká pravděpodobnost nesprávného použití, např. dveře u veřejných kanceláří

**6** Životnost .. střední frekvence používání: 100 000 cyklů

**-** Hmotnost dveří .. (bez klasifikace)

**0** Požární odolnost .. (není požadována odolnost)

**0** Ochrana .. normální použití

**3** Odolnost proti korozi .. vysoká odolnost

**1** Bezpečnost .. mírná odolnost proti vloupání

**B** Typ ovládání .. kování s vratnou pružinou

Projekt tř. 4 **47-D1141B**

**4** Kategorie použití .. vysoká frekvence používání na dveřích, které jsou předmětem častého hrubého používání, např. fotbalové stadiony, kasárna, veřejné toalety, atd.

**7** Životnost .. vysoká frekvence používání: 200 000 cyklů

**-** Hmotnost dveří .. (bez klasifikace)

**D1** Požární odolnost .. pro použití na kouřotěsných a požárně odolných dveřích s požadavky na speciální střed v klíče/knoflíku, zkušenných s 200000 cykly na zkušebních dveřích.

**1** Ochrana .. použití v situacích vyžadujících ochranu

**4** Odolnost proti korozi .. velmi vysoká odolnost

**1** Bezpečnost .. mírná odolnost proti vloupání

**B** Typ ovládání .. kování s vratnou pružinou



NRz nerez - broušeno

**Lusy**

430,- Kč  
17,- EUR



**Deny**

430,- Kč  
17,- EUR



**Meclis**

540,- Kč  
21,- EUR



**Morgan**

540,- Kč  
21,- EUR



**Jameson**

650,- Kč  
26,- EUR



**Nova**

870,- Kč  
34,- EUR

TiN-K titan černý mat

**Economy nerez**

materiál: nerezová ocel  
povrch: NRz nerez - broušeno

**KČ** **EUR**

430,-				17,-
430,-				17,-
760,-				30,-
980,-				38,-
980,-				38,-
430,-				17,-
430,-				17,-
760,-				30,-
980,-				38,-
980,-				38,-
540,-				21,-
540,-				21,-
870,-				34,-
1090,-				42,-
1090,-				42,-
540,-				21,-
540,-				21,-
870,-				34,-
1090,-				42,-
1090,-				42,-
650,-				26,-
650,-				26,-
980,-				38,-
1200,-				47,-
1200,-				47,-
870,-				34,-
870,-				34,-
1200,-				47,-
1420,-				55,-
1420,-				55,-

Provedení panikové pro zámky s děleným čtyřhranem je s příplatkem 150,- Kč (EAN 101416) k ceně cylindrického provedení. Dělený čtyřhran se objednává zvlášť a je třeba specifikovat přesnou délku čtyřhranu, str. 283.



		Economy nerez		Objekt nerez		Objekt titan		Projekt tř. 4, (i protipožární)		Projekt tř. 4, (i protipožární)	
		NRz		NRz		TiN-K		NRz		TiN-K	
		cena / pár	EAN	cena / pár	EAN	cena / pár	EAN	cena / pár	EAN	cena / pár	EAN
dozické	Kč €	430,- 17,-	79861	650,- 26,-	39100	870,- 34,-	013290	870,- 34,-	013344	1640,- 63,-	013399
cyindrické	Kč €	430,- 17,-	79878	650,- 26,-	39117	870,- 34,-	013306	870,- 34,-	013351	1640,- 63,-	013405
WC	Kč €	760,- 30,-	79885	980,- 38,-	39124	1420,- 55,-	013313	1200,- 47,-	013368	2080,- 80,-	013412
koule / klika R	Kč €	980,- 38,-	79892	1200,- 47,-	013276	2080,- 80,-	013320	1420,- 55,-	013375	2300,- 89,-	013429
koule / klika L	Kč €	980,- 38,-	79908	1200,- 47,-	013283	2080,- 80,-	013337	1420,- 55,-	013382	2300,- 89,-	013436
dozické	Kč €	430,- 17,-	79960	650,- 26,-	013245	1420,- 55,-	013467	870,- 34,-	013511	1640,- 63,-	013566
cyindrické	Kč €	430,- 17,-	79977	650,- 26,-	013252	1420,- 55,-	013474	870,- 34,-	013528	1640,- 63,-	013573
WC	Kč €	760,- 30,-	79984	980,- 38,-	013269	1860,- 72,-	013481	1200,- 47,-	013535	2080,- 80,-	013580
koule / klika R	Kč €	980,- 38,-	79991	1200,- 47,-	013443	2080,- 80,-	013498	1420,- 55,-	013542	2300,- 89,-	013597
koule / klika L	Kč €	980,- 38,-	80003	1200,- 47,-	013450	2080,- 80,-	013504	1420,- 55,-	013559	2300,- 89,-	013603
dozické	Kč €	540,- 21,-	012545	760,- 30,-	013610	1530,- 59,-	013665	980,- 38,-	013719	1750,- 68,-	013764
cyindrické	Kč €	540,- 21,-	012552	760,- 30,-	013627	1530,- 59,-	013672	980,- 38,-	013726	1750,- 68,-	013771
WC	Kč €	870,- 34,-	012569	1090,- 42,-	013634	1970,- 76,-	013689	1310,- 51,-	013733	2190,- 84,-	013788
koule / klika R	Kč €	1090,- 42,-	012576	1310,- 51,-	013641	2190,- 84,-	013696	1530,- 59,-	013740	2410,- 93,-	013795
koule / klika L	Kč €	1090,- 42,-	012583	1310,- 51,-	013658	2190,- 84,-	013702	1530,- 59,-	013757	2410,- 93,-	013801
dozické	Kč €	540,- 21,-	79915	760,- 30,-	013818	980,- 38,-	013863	980,- 38,-	013917	1750,- 68,-	013962
cyindrické	Kč €	540,- 21,-	79922	760,- 30,-	013825	980,- 38,-	013870	980,- 38,-	013924	1750,- 68,-	013979
WC	Kč €	870,- 34,-	79939	1090,- 42,-	013832	1530,- 59,-	013887	1310,- 51,-	013931	2190,- 84,-	013986
koule / klika R	Kč €	1090,- 42,-	79946	1310,- 51,-	013849	2190,- 84,-	013894	1530,- 59,-	013948	2410,- 93,-	013993
koule / klika L	Kč €	1090,- 42,-	79953	1310,- 51,-	013856	2190,- 84,-	013900	1530,- 59,-	013955	2410,- 93,-	014006
dozické	Kč €	650,- 26,-	012590	870,- 34,-	014013	1090,- 42,-	014068	1090,- 42,-	014112	1860,- 72,-	014167
cyindrické	Kč €	650,- 26,-	012606	870,- 34,-	014020	1090,- 42,-	014075	1090,- 42,-	014129	1860,- 72,-	014174
WC	Kč €	980,- 38,-	012613	1200,- 47,-	014037	1640,- 63,-	014082	1420,- 55,-	014136	2300,- 89,-	014181
koule / klika R	Kč €	1200,- 47,-	012620	1420,- 55,-	014044	2300,- 89,-	014099	1640,- 63,-	014143	2520,- 97,-	014198
koule / klika L	Kč €	1200,- 47,-	012637	1420,- 55,-	014051	2300,- 89,-	014105	1640,- 63,-	014150	2520,- 97,-	014204
dozické	Kč €	870,- 34,-	012644	1090,- 42,-	014211	1860,- 72,-	014266	1310,- 51,-	014310	2080,- 80,-	014365
cyindrické	Kč €	870,- 34,-	012651	1090,- 42,-	014228	1860,- 72,-	014273	1310,- 51,-	014327	2080,- 80,-	014372
WC	Kč €	1200,- 47,-	012668	1420,- 55,-	014235	2300,- 89,-	014280	1640,- 63,-	014334	2520,- 97,-	014389
koule / klika R	Kč €	1420,- 55,-	012675	1640,- 63,-	014242	2520,- 97,-	014297	1860,- 72,-	014341	2740,- 105,-	014396
koule / klika L	Kč €	1420,- 55,-	012682	1640,- 63,-	014259	2520,- 97,-	014303	1860,- 72,-	014358	2740,- 105,-	014402

U kombinace koule / klika dodáváme standardně kouli Maty pevnou - neotočnou. Na základě požadavku kouli Maty vyosenou pevnou - neotočnou s příplatkem 100,- Kč z Maloobchodního ceníku. V balení je standardně montážní materiál pro tl. dveří 38 - 45 mm. Pro větší tloušťky dveří je potřeba specifikovat jiný montážní materiál viz. Příslušenství a komponenty str. 283. U řady kování Objekt a Projekt tř. 4 jsou spodní rozety standardně s pouzdrý pro rychlou a přesnou montáž.



NRz nerez - broušeno



**Senza**

870,- Kč  
34,- EUR

**Promo**

980,- Kč  
38,- EUR

**Entero**

1200,- Kč  
47,- EUR

**Kvadra**

980,- Kč  
38,- EUR

**Techno**

870,- Kč  
34,- EUR

**Cesan**

760,- Kč  
30,- EUR

**Economy nerez**

materiál: nerezová ocel

Kč povrch: NRz nerez - broušeno EUR

870,-    34,-

870,-    34,-

1200,-    47,-

1420,-    55,-

1420,-    55,-

980,-    38,-

980,-    38,-

1310,-    51,-

1530,-    59,-

1530,-    59,-

**Objekt nerez**

1200,-    47,-

1200,-    47,-

1530,-    59,-

1750,-    68,-

1750,-    68,-

980,-    38,-

980,-    38,-

1310,-    51,-

1530,-    59,-

1530,-    59,-

870,-    34,-

870,-    34,-

1200,-    47,-

1420,-    55,-

1420,-    55,-

760,-    30,-

760,-    30,-

1090,-    42,-

1310,-    51,-

1310,-    51,-

210,-   9,-

Provedení panikové pro zámky s děleným čtyřhranem je s příplatkem 150,- Kč (EAN 101416) k ceně cylindrického provedení. Dělený čtyřhran se objednává zvlášť a je třeba specifikovat přesnou délku čtyřhranu, str. 283.

		Economy nerez		Objekt nerez		Objekt titan		Projekt tř. 4, (i protipožární)		Projekt tř. 4, (i protipožární)	
		NRz		NRz		TiN-K		NRz		TiN-K	
		cena / pár	EAN	cena / pár	EAN	cena / pár	EAN	cena / pár	EAN	cena / pár	EAN
dozické	Kč €	870,- 34,-	012699	1090,- 42,-	014419			1310,- 51,-	014518		
cylinrické	Kč €	870,- 34,-	012705	1090,- 42,-	014426			1310,- 51,-	014525		
WC	Kč €	1200,- 47,-	012712	1420,- 55,-	014433			1640,- 63,-	014532		
koule / klika R	Kč €	1420,- 55,-	012729	1640,- 63,-	014440			1860,- 72,-	014549		
koule / klika L	Kč €	1420,- 55,-	012736	1640,- 63,-	014457			1860,- 72,-	014556		
dozické	Kč €	980,- 38,-	012743	1200,- 47,-	014617			1420,- 55,-	014716		
cylinrické	Kč €	980,- 38,-	012750	1200,- 47,-	014624			1420,- 55,-	014723		
WC	Kč €	1310,- 51,-	012767	1530,- 59,-	014631			1750,- 68,-	014730		
koule / klika R	Kč €	1530,- 59,-	012774	1750,- 68,-	014648			1970,- 76,-	014747		
koule / klika L	Kč €	1530,- 59,-	012781	1750,- 68,-	014655			1970,- 76,-	014754		
dozické	Kč €			1200,- 47,-	79816	1970,- 76,-	014815	1420,- 55,-	014860	2190,- 84,-	014914
cylinrické	Kč €			1200,- 47,-	79823	1970,- 76,-	014822	1420,- 55,-	014877	2190,- 84,-	014921
WC	Kč €			1530,- 59,-	79830	2410,- 93,-	014839	1750,- 68,-	014884	2630,- 101,-	014938
koule / klika R	Kč €			1750,- 68,-	79847	2630,- 101,-	014846	1970,- 76,-	014891	2850,- 110,-	014945
koule / klika L	Kč €			1750,- 68,-	79854	2630,- 101,-	014853	1970,- 76,-	014907	2850,- 110,-	014952
dozické	Kč €	980,- 38,-	012798	1200,- 47,-	014969	1970,- 76,-	015010	1420,- 55,-	015065	2190,- 84,-	015119
cylinrické	Kč €	980,- 38,-	012804	1200,- 47,-	014976	1970,- 76,-	015027	1420,- 55,-	015072	2190,- 84,-	015126
WC	Kč €	1310,- 51,-	012811	1530,- 59,-	014983	2410,- 93,-	015034	1750,- 68,-	015089	2630,- 101,-	015133
koule / klika R	Kč €	1530,- 59,-	012828	1750,- 68,-	014990	2630,- 101,-	015041	1970,- 76,-	015096	2850,- 110,-	015140
koule / klika L	Kč €	1530,- 59,-	012835	1750,- 68,-	015003	2630,- 101,-	015058	1970,- 76,-	015102	2850,- 110,-	015157
dozické	Kč €	870,- 34,-	012842	1090,- 42,-	015164			1310,- 51,-	015263		
cylinrické	Kč €	870,- 34,-	012859	1090,- 42,-	015171			1310,- 51,-	015270		
WC	Kč €	1200,- 47,-	012866	1420,- 55,-	015188			1640,- 63,-	015287		
koule / klika R	Kč €	1420,- 55,-	012873	1640,- 63,-	015195			1860,- 72,-	015294		
koule / klika L	Kč €	1420,- 55,-	012880	1640,- 63,-	015201			1860,- 72,-	015300		
dozické	Kč €	760,- 30,-	023398	980,- 38,-	023442	1750,- 68,-	023497	1200,- 47,-	023541	1970,- 76,-	023596
cylinrické	Kč €	760,- 30,-	023404	980,- 38,-	023459	1750,- 68,-	023503	1200,- 47,-	023558	1970,- 76,-	023602
WC	Kč €	1090,- 42,-	023411	1310,- 51,-	023466	2190,- 84,-	023510	1530,- 59,-	023565	2410,- 93,-	023619
koule / klika R	Kč €	1310,- 51,-	023428	1530,- 59,-	023473	2410,- 93,-	023527	1750,- 68,-	023572	2630,- 101,-	023626
koule / klika L	Kč €	1310,- 51,-	023435	1530,- 59,-	023480	2410,- 93,-	023534	1750,- 68,-	023589	2630,- 101,-	023633
rozeta zaslepovací	Kč €	210,- 9,-	024135			430,- 18,-	024142				

Veškeré ceny v ceníku jsou bez DPH.



TiN-K titan černý mat

**Lusy**

540,- Kč  
21,- EUR



NRz nerez - broušeno

**Deny**

540,- Kč  
21,- EUR



**Meclis**

760,- Kč  
30,- EUR



**Morgan**

760,- Kč  
30,- EUR



**Jameson**

870,- Kč  
34,- EUR



**Nova**

1090,- Kč  
42,- EUR

Economy nerez			
materiál: nerezová ocel			
Kč	povrch: NRz nerez - broušeno		EUR
540,-			21,-
540,-			21,-
940,-			36,-
1200,-			47,-
1200,-			47,-
<hr/>			
540,-			21,-
540,-			21,-
940,-			36,-
1200,-			47,-
1200,-			47,-
<hr/>			
760,-			30,-
760,-			30,-
1160,-			45,-
1420,-			55,-
1420,-			55,-
<hr/>			
760,-			30,-
760,-			30,-
1160,-			45,-
1420,-			55,-
1420,-			55,-
<hr/>			
870,-			34,-
870,-			34,-
1270,-			49,-
1530,-			59,-
1530,-			59,-
<hr/>			
1090,-			42,-
1090,-			42,-
1490,-			57,-
1750,-			68,-
1750,-			68,-

Provedení panikové pro zámky s děleným čtyřhranem je s příplatkem 150,- Kč (EAN 101416) k ceně cylindrického provedení. Dělený čtyřhran se objednává zvlášť a je třeba specifikovat přesnou délku čtyřhranu, str. 283.

		Economy nerez		Objekt nerez		Objekt titan		Projekt tř. 4, (i protipožární)		Projekt tř. 4, (i protipožární)	
		NRz		NRz		TiN-K		NRz		TiN-K	
		cena / pár	EAN	cena / pár	EAN	cena / pár	EAN	cena / pár	EAN	cena / pár	EAN
dozické	Kč €	540,- 21,-	79663	760,- 30,-	39131	980,- 38,-	015386	980,- 38,-	015430	1750,- 68,-	015485
cyldrické	Kč €	540,- 21,-	79670	760,- 30,-	39148	980,- 38,-	015393	980,- 38,-	015447	1750,- 68,-	015492
WC	Kč €	940,- 36,-	79687	1160,- 45,-	39155	1640,- 63,-	015409	1380,- 53,-	015454	2260,- 87,-	015508
madlo / klika R	Kč €	1200,- 47,-	79694	1420,- 55,-	015362	2300,- 89,-	015416	1640,- 63,-	015461	2520,- 97,-	015515
madlo / klika L	Kč €	1200,- 47,-	79700	1420,- 55,-	015379	2300,- 89,-	015423	1640,- 63,-	015478	2520,- 97,-	015522
dozické	Kč €	540,- 21,-	79762	760,- 30,-	015539	1530,- 59,-	015584	980,- 38,-	015638	1750,- 68,-	015683
cyldrické	Kč €	540,- 21,-	79779	760,- 30,-	015546	1530,- 59,-	015591	980,- 38,-	015645	1750,- 68,-	015690
WC	Kč €	940,- 36,-	79786	1160,- 45,-	015553	2040,- 78,-	015607	1380,- 53,-	015652	2260,- 87,-	015706
madlo / klika R	Kč €	1200,- 47,-	79793	1420,- 55,-	015560	2300,- 89,-	015614	1640,- 63,-	015669	2520,- 97,-	015713
madlo / klika L	Kč €	1200,- 47,-	79809	1420,- 55,-	015577	2300,- 89,-	015621	1640,- 63,-	015676	2520,- 97,-	015720
dozické	Kč €	760,- 30,-	012897	980,- 38,-	015737	1750,- 68,-	015782	1200,- 47,-	015836	1970,- 76,-	015881
cyldrické	Kč €	760,- 30,-	012903	980,- 38,-	015744	1750,- 68,-	015799	1200,- 47,-	015843	1970,- 76,-	015898
WC	Kč €	1160,- 45,-	012910	1380,- 53,-	015751	2260,- 87,-	015805	1600,- 61,-	015850	2480,- 95,-	015904
madlo / klika R	Kč €	1420,- 55,-	012927	1640,- 63,-	015768	2520,- 97,-	015812	1860,- 72,-	015867	2740,- 105,-	015911
madlo / klika L	Kč €	1420,- 55,-	012934	1640,- 63,-	015775	2520,- 97,-	015829	1860,- 72,-	015874	2740,- 105,-	015928
dozické	Kč €	760,- 30,-	79717	980,- 38,-	39162	1090,- 42,-	015959	1200,- 47,-	016000	1970,- 76,-	016055
cyldrické	Kč €	760,- 30,-	79724	980,- 38,-	39179	1090,- 42,-	015966	1200,- 47,-	016017	1970,- 76,-	016062
WC	Kč €	1160,- 45,-	79731	1380,- 53,-	39186	1750,- 68,-	015973	1600,- 61,-	016024	2480,- 95,-	016079
madlo / klika R	Kč €	1420,- 55,-	79748	1640,- 63,-	015935	2520,- 97,-	015980	1860,- 72,-	016031	2740,- 105,-	016086
madlo / klika L	Kč €	1420,- 55,-	79755	1640,- 63,-	015942	2520,- 97,-	015997	1860,- 72,-	016048	2740,- 105,-	016093
dozické	Kč €	870,- 34,-	012941	1090,- 42,-	016109	1200,- 47,-	016154	1310,- 51,-	016208	2080,- 80,-	016253
cyldrické	Kč €	870,- 34,-	012958	1090,- 42,-	016116	1200,- 47,-	016161	1310,- 51,-	016215	2080,- 80,-	016260
WC	Kč €	1270,- 49,-	012965	1490,- 57,-	016123	1860,- 72,-	016178	1710,- 66,-	016222	2590,- 99,-	016277
madlo / klika R	Kč €	1530,- 59,-	012972	1750,- 68,-	016130	2630,- 101,-	016185	1970,- 76,-	016239	2850,- 110,-	016284
madlo / klika L	Kč €	1530,- 59,-	012989	1750,- 68,-	016147	2630,- 101,-	016192	1970,- 76,-	016246	2850,- 110,-	016291
dozické	Kč €	1090,- 42,-	012996	1310,- 51,-	016307	2080,- 80,-	016352	1530,- 59,-	016406	2300,- 89,-	016451
cyldrické	Kč €	1090,- 42,-	013009	1310,- 51,-	016314	2080,- 80,-	016369	1530,- 59,-	016413	2300,- 89,-	016468
WC	Kč €	1490,- 57,-	013016	1710,- 66,-	016321	2590,- 99,-	016376	1930,- 74,-	016420	2810,- 108,-	016475
madlo / klika R	Kč €	1750,- 68,-	013023	1970,- 76,-	016338	2850,- 110,-	016383	2190,- 84,-	016437	3070,- 118,-	016482
madlo / klika L	Kč €	1750,- 68,-	013030	1970,- 76,-	016345	2850,- 110,-	016390	2190,- 84,-	016444	3070,- 118,-	016499

U kombinace madlo / klika dodáváme standardně madlo Entero pevné - neotočné.

V balení je standardně montážní materiál pro tl. dveří 38 - 45 mm. Pro větší tloušťky dveří je potřeba specifikovat jiný montážní materiál viz. Příslušenství a komponenty str. 283.

U řady kování Objekt a Projekt tř. 4 jsou spodní rozety standardně s pouzdry pro rychlou a přesnou montáž.



NRz nerez - broušeno

**Senza**

980,- Kč  
38,- EUR



**Promo**

1090,- Kč  
42,- EUR

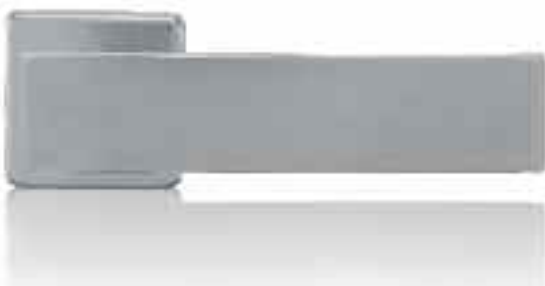

**Entero**

1310,- Kč  
51,- EUR



**Kvadra**

1090,- Kč  
42,- EUR



**Techno**

1090,- Kč  
42,- EUR



**Cesan**

980,- Kč  
38,- EUR

**Economy nerez**

materiál: nerezová ocel

Kč povrch: NRz nerez - broušeno EUR

980,-				38,-
980,-				38,-
1380,-				53,-
1640,-				63,-
1640,-				63,-
1090,-				42,-
1090,-				42,-
1490,-				57,-
1750,-				68,-
1750,-				68,-
<b>Objekt nerez</b>				
1310,-				51,-
1310,-				51,-
1710,-				66,-
1970,-				76,-
1970,-				76,-
1090,-				42,-
1090,-				42,-
1490,-				57,-
1750,-				68,-
1750,-				68,-
1090,-				42,-
1090,-				42,-
1490,-				57,-
1750,-				68,-
1750,-				68,-
980,-				38,-
980,-				38,-
1380,-				53,-
1640,-				63,-
1640,-				63,-
270,-				11,-

Provedení panikové pro zámky s děleným čtyřhranem je s příplatkem 150,- Kč (EAN 101416) k ceně cylindrického provedení. Dělený čtyřhran se objednává zvlášť a je třeba specifikovat přesnou délku čtyřhranu, str. 283.

		Economy nerez		Objekt nerez		Objekt titan		Projekt tř. 4, (i protipožární)		Projekt tř. 4, (i protipožární)	
		NRz		NRz		TiN-K		NRz		TiN-K	
		cena / pár	EAN	cena / pár	EAN	cena / pár	EAN	cena / pár	EAN	cena / pár	EAN
dozické	Kč €	980,- 38,-	013047	1200,- 47,-	016505			1420,- 55,-	016604		
cyldrické	Kč €	980,- 38,-	013054	1200,- 47,-	016512			1420,- 55,-	016611		
WC	Kč €	1380,- 53,-	013061	1600,- 61,-	016529			1820,- 70,-	016628		
madlo / klika R	Kč €	1640,- 63,-	013078	1860,- 72,-	016536			2080,- 80,-	016635		
madlo / klika L	Kč €	1640,- 63,-	013085	1860,- 72,-	016543			2080,- 80,-	016642		
dozické	Kč €	1090,- 42,-	013092	1310,- 51,-	016703			1530,- 59,-	016802		
cyldrické	Kč €	1090,- 42,-	013108	1310,- 51,-	016710			1530,- 59,-	016819		
WC	Kč €	1490,- 57,-	013115	1710,- 66,-	016727			1930,- 74,-	016826		
madlo / klika R	Kč €	1750,- 68,-	013122	1970,- 76,-	016734			2190,- 84,-	016833		
madlo / klika L	Kč €	1750,- 68,-	013139	1970,- 76,-	016741			2190,- 84,-	016840		
dozické	Kč €			1310,- 51,-	79618	2080,- 80,-	016901	1530,- 59,-	016956	2300,- 89,-	017007
cyldrické	Kč €			1310,- 51,-	79625	2080,- 80,-	016918	1530,- 59,-	016963	2300,- 89,-	017014
WC	Kč €			1710,- 66,-	79632	2590,- 99,-	016925	1930,- 74,-	016970	2810,- 108,-	017021
madlo / klika R	Kč €			1970,- 76,-	79649	2850,- 110,-	016932	2190,- 84,-	016987	3070,- 118,-	017038
madlo / klika L	Kč €			1970,- 76,-	79656	2850,- 110,-	016949	2190,- 84,-	016994	3070,- 118,-	017045
dozické	Kč €	1090,- 42,-	013146	1310,- 51,-	017052	2080,- 80,-	017106	1530,- 59,-	017151	2300,- 89,-	017205
cyldrické	Kč €	1090,- 42,-	013153	1310,- 51,-	017069	2080,- 80,-	017113	1530,- 59,-	017168	2300,- 89,-	017212
WC	Kč €	1490,- 57,-	013160	1710,- 66,-	017076	2590,- 99,-	017120	1930,- 74,-	017175	2810,- 108,-	017229
madlo / klika R	Kč €	1750,- 68,-	013177	1970,- 76,-	017083	2850,- 110,-	017137	2190,- 84,-	017182	3070,- 118,-	017236
madlo / klika L	Kč €	1750,- 68,-	013184	1970,- 76,-	017090	2850,- 110,-	017144	2190,- 84,-	017199	3070,- 118,-	017243
dozické	Kč €	1090,- 42,-	013191	1310,- 51,-	017250			1530,- 59,-	017359		
cyldrické	Kč €	1090,- 42,-	013207	1310,- 51,-	017267			1530,- 59,-	017366		
WC	Kč €	1490,- 57,-	013214	1710,- 66,-	017274			1930,- 74,-	017373		
madlo / klika R	Kč €	1750,- 68,-	013221	1970,- 76,-	017281			2190,- 84,-	017380		
madlo / klika L	Kč €	1750,- 68,-	013238	1970,- 76,-	017298			2190,- 84,-	017397		
dozické	Kč €	980,- 38,-	023640	1200,- 47,-	023695	1970,- 76,-	023749	1420,- 55,-	023794	2190,- 84,-	023848
cyldrické	Kč €	980,- 38,-	023657	1200,- 47,-	023701	1970,- 76,-	023756	1420,- 55,-	023800	2190,- 84,-	023855
WC	Kč €	1380,- 53,-	023664	1600,- 61,-	023718	2480,- 95,-	023763	1820,- 70,-	023817	2700,- 103,-	023862
madlo / klika R	Kč €	1640,- 63,-	023671	1860,- 72,-	023725	2740,- 105,-	023770	2080,- 80,-	023824	2960,- 114,-	023879
madlo / klika L	Kč €	1640,- 63,-	023688	1860,- 72,-	023732	2740,- 105,-	023787	2080,- 80,-	023831	2960,- 114,-	023886
rozeta zaslepovací	Kč €	270,- 11,-	024159			540,- 21,-	024166				



NRz nerez - broušeno

**Hanna**

870,- Kč  
33,- EUR



**Hanna**

1090,- Kč  
42,- EUR



**Sonia**

760,- Kč  
32,- EUR



**Sonia**

980,- Kč  
41,- EUR

**Economy nerez**  
materiál: nerezová ocel  
povrch: NRz nerez - broušeno

Kč			EUR
870,-			33,-
870,-			33,-
1200,-			46,-
1420,-			55,-
1420,-			55,-
1090,-			42,-
1090,-			42,-
1490,-			57,-
1750,-			67,-
1750,-			67,-

**Economy nerez**  
materiál: nerezová ocel  
povrch: NRz nerez - broušeno

Kč			EUR
760,-			32,-
760,-			32,-
1090,-			46,-
1310,-			55,-
1310,-			55,-
980,-			41,-
980,-			41,-
1380,-			58,-
1640,-			69,-
1640,-			69,-



		Economy nerez		Objekt nerez		Objekt titan		Projekt tř. 4, (i protipožární)		Projekt tř. 4, (i protipožární)	
		NRz		NRz		TiN-K		NRz		TiN-K	
		cena / pár	EAN	cena / pár	EAN	cena / pár	EAN	cena / pár	EAN	cena / pár	EAN
dozické	Kč €	870,- 33,-	046762	1090,- 42,-	046892	1860,- 72,-	104769	1310,- 50,-	081800	2080,- 80,-	104813
cyklindrické	Kč €	870,- 33,-	046779	1090,- 42,-	046908	1860,- 72,-	104776	1310,- 50,-	081817	2080,- 80,-	104820
WC	Kč €	1200,- 46,-	046786	1420,- 55,-	046915	2300,- 89,-	104783	1640,- 63,-	081824	2520,- 97,-	104837
koule / klika R	Kč €	1420,- 55,-	046793	1640,- 63,-	046922	2520,- 97,-	104790	1860,- 72,-	081831	2740,- 105,-	104844
koule / klika L	Kč €	1420,- 55,-	046809	1640,- 63,-	046939	2520,- 97,-	104806	1860,- 72,-	081848	2740,- 105,-	104943
dozické	Kč €	1090,- 42,-	046816	1310,- 50,-	046946	2080,- 80,-	104950	1530,- 59,-	081855	2300,- 89,-	105001
cyklindrické	Kč €	1090,- 42,-	046823	1310,- 50,-	046953	2080,- 80,-	104967	1530,- 59,-	081862	2300,- 89,-	105018
WC	Kč €	1490,- 57,-	046830	1710,- 66,-	046960	2590,- 99,-	104974	1930,- 74,-	081879	2810,- 108,-	105025
madlo / klika R	Kč €	1750,- 67,-	046847	1970,- 76,-	046977	2850,- 110,-	104981	2190,- 84,-	081886	3070,- 118,-	082029
madlo / klika L	Kč €	1750,- 67,-	046854	1970,- 76,-	046984	2850,- 110,-	104998	2190,- 84,-	081893	3070,- 118,-	082036

U kombinace koule / klika dodáváme standardně kouli Maty pevnou - neotočnou. Na základě požadavku kouli Maty vyosenou pevnou - neotočnou s příplatkem 100,- Kč z Maloobchodního ceníku. V balení je standardně montážní materiál pro tl. dveří 38 - 45 mm. Pro větší tloušťky dveří je potřeba specifikovat jiný montážní materiál viz. Příslušenství a komponenty str. 283.  
U řady kování Objekt a Projekt tř. 4 jsou spodní rozety standardně s pouzdry pro rychlou a přesnou montáž.

		Economy nerez		Objekt nerez		Objekt titan		Projekt tř. 4, (i protipožární)		Projekt tř. 4, (i protipožární)	
		NRz		NRz		TiN-K		NRz		TiN-K	
		cena / pár	EAN	cena / pár	EAN	cena / pár	EAN	cena / pár	EAN	cena / pár	EAN
dozické	Kč €	760,- 32,-	102734	980,- 41,-	102789	1750,- 73,-	102833	1200,- 50,-	102888	1970,- 83,-	102932
cyklindrické	Kč €	760,- 32,-	102741	980,- 41,-	102796	1750,- 73,-	102840	1200,- 50,-	102895	1970,- 83,-	102949
WC	Kč €	1090,- 46,-	102758	1310,- 55,-	102802	2190,- 92,-	102857	1530,- 64,-	102901	2410,- 101,-	102956
koule / klika R	Kč €	1310,- 55,-	102765	1530,- 64,-	102819	2410,- 101,-	102864	1750,- 73,-	102918	2630,- 110,-	102963
koule / klika L	Kč €	1310,- 55,-	102772	1530,- 64,-	102826	2410,- 101,-	102871	1750,- 73,-	102925	2630,- 110,-	102970
dozické	Kč €	980,- 41,-	102987	1200,- 50,-	103038	1970,- 83,-	103083	1420,- 60,-	103137	2190,- 92,-	103182
cyklindrické	Kč €	980,- 41,-	102994	1200,- 50,-	103045	1970,- 83,-	103090	1420,- 60,-	103144	2190,- 92,-	103199
WC	Kč €	1380,- 58,-	103007	1600,- 67,-	103052	2480,- 104,-	103106	1820,- 76,-	103151	2700,- 113,-	103205
madlo / klika R	Kč €	1640,- 69,-	103014	1860,- 78,-	103069	2740,- 115,-	103113	2080,- 87,-	103168	2960,- 124,-	103212
madlo / klika L	Kč €	1640,- 69,-	103021	1860,- 78,-	103076	2740,- 115,-	103120	2080,- 87,-	103175	2960,- 124,-	103229

U kombinace madlo / klika dodáváme standardně madlo Entero pevné - neotočné.  
V balení je standardně montážní materiál pro tl. dveří 38 - 45 mm. Pro větší tloušťky dveří je potřeba specifikovat jiný montážní materiál viz. Příslušenství a komponenty str. 283.  
U řady kování Objekt a Projekt tř. 4 jsou spodní rozety standardně s pouzdry pro rychlou a přesnou montáž.

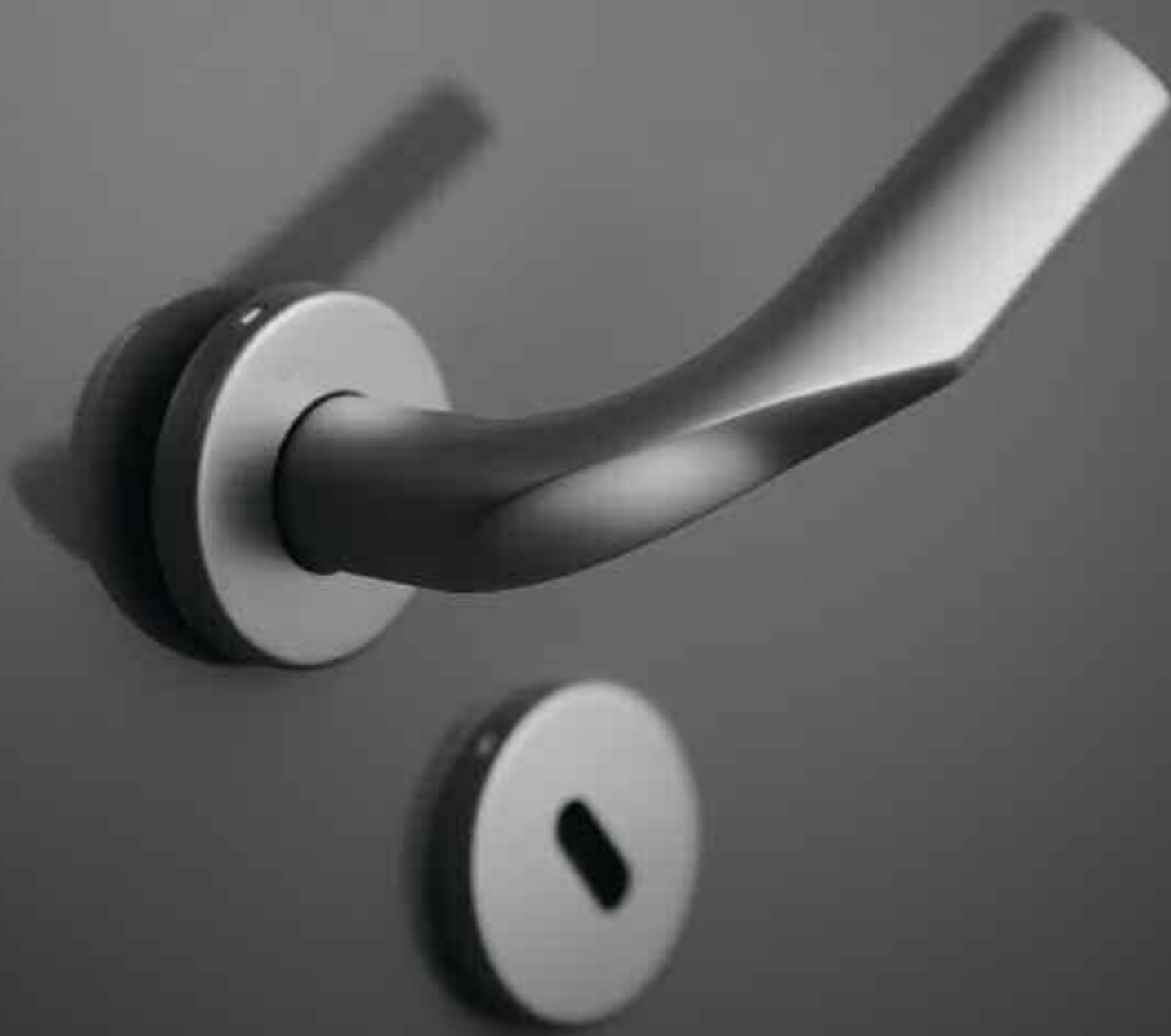

Celý projekt - jeden design

Dveřní kliky DESIGN 2000, 2004



Kování pro hliníkové a ocelové dveře, kování na branky



Kliky a zámky na skleněné dveře



Panty na skleněné dveře



Madla a koule na skleněné a dřevěné dveře



Mušle na posuvné dveře



Hranaté panty na dřevěné dveře



Bezpečnostní rozety



Okenní kliky 3 a 4 polohové



Bezpečnostní vložky EVVA



Bezpečnostní madla Entero



Madla dlouhá



## Dveřní kliky DESIGN 2000, 2004

Materiál: masivní mosaz

Povrchy: SNI, Cr, SNI - broušeno, TiN-C, TiN-K, Ms, Ms-L, Ms-A, zakázkově TiN-S, TiN-A  
více info na [www.kliky-mt.cz/manufaktura/barvy-povrchy](http://www.kliky-mt.cz/manufaktura/barvy-povrchy)

Kování vyráběné od roku 2000 na kulatých rozetách a od r. 2004 na čtvercových rozetách, kdy se jednalo o první kolekci klik na hranatých rozetách v Evropě. Lídrem celé kolekce je klika Entero, která už více jak 10 let patří k nejoblíbenějším klikám v nabídce M&T díky svému tvaru, dokonalé ergonomii a jednoduché, ale zároveň kvalitní montáži. Tento typ konstrukce a montáže je velkou předností celé kolekce klik DESIGN 2000 a 2004.

SOGUT SNI matný nikl



- Klika/klika + rozety kulaté dozické
- Klika/klika + rozety kulaté cylindrické
- Klika/klika + rozety kulaté WC
- Koule/klika R + rozety kulaté cylindrické
- Koule/klika L + rozety kulaté cylindrické

ENTERO SNI-broušeno matný nikl broušeno



- Klika/klika + rozety čtvercové dozické
- Klika/klika + rozety čtvercové cylindrické
- Klika/klika + rozety čtvercové WC
- Madlo/klika R + rozety čtvercové cylindrické
- Madlo/klika L + rozety čtvercové cylindrické



dozické    cylindrické    WC in    WC ex    koule Maty



zaslepovací

rozety Ø 52 mm



koule Fábí



dozické    cylindrické    WC in    WC ex    zaslepovací

rozety 52x52 mm



madlo Entero

konstrukční varianty, materiálové provedení

- kování s vratnou pružinou
- sada vč. spodních rozet
- sešroubování pouzdry proti sobě
- rukojeti vyrobeny z masivní mosazi
- zajišťovací gel proti uvolnění šroubů
- vrtání PROFI šablonou M&T vrtákem Ø 6,4 mm
- animace montáže na [www.kliky-mt.cz/montaze-kovani](http://www.kliky-mt.cz/montaze-kovani)
- montáž pro tloušťky dveří 38 – 126 mm
- v balení standardně montážní materiál pro tl. dveří 38 - 45 mm
- záruka 3 roky, titany 15 let

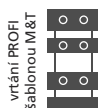

roky **3 garance** | let **15 garance**

Ochranná známka – registrovaná značka

**ENTERO®**



Chráněné průmyslové vzory klik



**ENTERO**  
**BURAK**  
**MIA**  
**SOGUT**



SNi matný nikl



TIN-K titan černý mat



Cr lesklý chrom



SNi matný nikl



Ms mosaz natural



SNi matný nikl

Kč	materiál: masivní mosaz povrch: SNi matný nikl			EUR
<b>Cesan</b>	1040,-			44,-
	1040,-			44,-
	1580,-			66,-
	1660,-			69,-
	1660,-			69,-
<b>Garanti</b>	1090,-			46,-
	1090,-			46,-
	1620,-			68,-
	1690,-			71,-
	1690,-			71,-
<b>Burak</b>	1130,-			47,-
	1130,-			47,-
	1670,-			70,-
	1740,-			73,-
	1740,-			73,-
<b>Fábi</b>	1250,-			52,-
	1250,-			52,-
	1790,-			75,-
	1860,-			78,-
	1860,-			78,-
<b>Andy</b>	1250,-			52,-
	1250,-			52,-
	1790,-			75,-
	1860,-			78,-
	1860,-			78,-
<b>Mondeo</b>	1500,-			63,-
	1500,-			63,-
	2030,-			85,-
	2100,-			88,-
	2100,-			88,-

		SNI		Cr		Ms		Ms-A		TiN-C		TiN-K	
		cena	EAN	cena	EAN	cena	EAN	cena	EAN	cena	EAN	cena	EAN
		pár		pár			pár			pár		pár	
dozické	Kč €	1040,- 44,-	20252	1280,- 53,-	20610	1280,- 53,-	050356	1408,- 59,-	096101	1980,- 83,-	21105	1980,- 83,-	20344
cyldrické	Kč €	1040,- 44,-	20269	1280,- 53,-	20627	1280,- 53,-	050363	1408,- 59,-	096118	1980,- 83,-	21112	1980,- 83,-	20351
WC	Kč €	1580,- 66,-	20276	1820,- 76,-	20634	1820,- 76,-	050370	2002,- 84,-	096125	2630,- 110,-	21099	2630,- 110,-	20368
koule / klika R	Kč €	1660,- 69,-	20900	1890,- 79,-	20924	1890,- 79,-	050387	2079,- 87,-	096132	2710,- 113,-	20962	2710,- 113,-	20986
koule / klika L	Kč €	1660,- 69,-	20917	1890,- 79,-	20931	1890,- 79,-	050394	2079,- 87,-	096149	2710,- 113,-	20979	2710,- 113,-	20993
dozické	Kč €	1090,- 46,-	20375	1320,- 55,-	20764	1320,- 55,-	050509	1452,- 61,-	096200	2020,- 84,-	21129	2020,- 84,-	20467
cyldrické	Kč €	1090,- 46,-	20382	1320,- 55,-	20771	1320,- 55,-	050516	1452,- 61,-	096217	2020,- 84,-	21136	2020,- 84,-	20474
WC	Kč €	1620,- 68,-	20399	1850,- 77,-	20788	1850,- 77,-	050523	2035,- 85,-	096224	2670,- 111,-	20429	2670,- 111,-	20481
koule / klika R	Kč €	1690,- 71,-	20801	1920,- 80,-	20825	1920,- 80,-	050530	2112,- 88,-	096231	2740,- 114,-	20863	2740,- 114,-	20887
koule / klika L	Kč €	1690,- 71,-	20818	1920,- 80,-	20832	1920,- 80,-	050547	2112,- 88,-	096248	2740,- 114,-	20870	2740,- 114,-	20894
dozické	Kč €	1130,- 47,-	20498	1360,- 57,-	20641	1360,- 57,-	050653	1496,- 63,-	096057	2060,- 86,-	21303	2060,- 86,-	20580
cyldrické	Kč €	1130,- 47,-	20504	1360,- 57,-	20658	1360,- 57,-	050660	1496,- 63,-	096064	2060,- 86,-	21310	2060,- 86,-	20597
WC	Kč €	1670,- 70,-	20511	1900,- 80,-	20665	1900,- 80,-	050677	2090,- 88,-	096071	2720,- 114,-	21327	2720,- 114,-	20603
koule / klika R	Kč €	1740,- 73,-	23307	1980,- 83,-	23321	1980,- 83,-	050684	2178,- 91,-	096088	2790,- 117,-	23369	2790,- 117,-	23383
koule / klika L	Kč €	1740,- 73,-	23314	1980,- 83,-	23338	1980,- 83,-	050691	2178,- 91,-	096095	2790,- 117,-	23376	2790,- 117,-	23390
dozické	Kč €	1250,- 52,-	23840	1480,- 62,-	23871	1480,- 62,-	050806	1628,- 68,-	096156	2180,- 91,-	23932	2180,- 91,-	23963
cyldrické	Kč €	1250,- 52,-	23857	1480,- 62,-	23888	1480,- 62,-	050813	1628,- 68,-	096163	2180,- 91,-	23949	2180,- 91,-	23970
WC	Kč €	1790,- 75,-	23864	2020,- 84,-	23895	2020,- 84,-	050820	2222,- 93,-	096170	2840,- 118,-	23956	2840,- 118,-	23987
koule / klika R	Kč €	1860,- 78,-	32255	2090,- 88,-	32279	2090,- 88,-	050837	2299,- 96,-	096187	2910,- 122,-	32316	2910,- 122,-	32330
koule / klika L	Kč €	1860,- 78,-	32262	2090,- 88,-	32286	2090,- 88,-	050844	2299,- 96,-	096194	2910,- 122,-	32323	2910,- 122,-	32347
dozické	Kč €	1250,- 52,-	60005	1480,- 62,-	60050	1480,- 62,-	050950	1628,- 68,-	096002	2180,- 91,-	60159	2180,- 91,-	60203
cyldrické	Kč €	1250,- 52,-	60012	1480,- 62,-	60067	1480,- 62,-	050967	1628,- 68,-	096019	2180,- 91,-	60166	2180,- 91,-	60210
WC	Kč €	1790,- 75,-	60029	2020,- 84,-	60074	2020,- 84,-	050974	2222,- 93,-	096026	2840,- 118,-	60173	2840,- 118,-	60227
koule / klika R	Kč €	1860,- 78,-	60036	2090,- 88,-	60081	2090,- 88,-	050981	2299,- 96,-	096033	2910,- 122,-	60180	2910,- 122,-	60234
koule / klika L	Kč €	1860,- 78,-	60043	2090,- 88,-	60098	2090,- 88,-	050998	2299,- 96,-	096040	2910,- 122,-	60197	2910,- 122,-	60241
dozické	Kč €	1500,- 63,-	60302	1730,- 72,-	60357	1730,- 72,-	051100	1903,- 80,-	096255	2430,- 102,-	60456	2430,- 102,-	60500
cyldrické	Kč €	1500,- 63,-	60319	1730,- 72,-	60364	1730,- 72,-	051117	1903,- 80,-	096262	2430,- 102,-	60463	2430,- 102,-	60517
WC	Kč €	2030,- 85,-	60326	2260,- 95,-	60371	2260,- 95,-	051124	2486,- 104,-	096279	3080,- 129,-	60470	3080,- 129,-	60524
koule / klika R	Kč €	2100,- 88,-	60333	2340,- 98,-	60388	2340,- 98,-	051131	2574,- 108,-	096286	3150,- 132,-	60487	3150,- 132,-	60531
koule / klika L	Kč €	2100,- 88,-	60340	2340,- 98,-	60395	2340,- 98,-	051148	2574,- 108,-	096293	3150,- 132,-	60494	3150,- 132,-	60548

U kombinace koule / klika dodáváme standardně kouli Fábi pevnou - neotočnou. Na základě požadavku kouli Maty pevnou - neotočnou. Lze dodat kouli Fábi otočnou s funkcí kliky. V balení je standardně montážní materiál pro tl. dveří 38 - 45 mm. Pro větší tloušťky dveří je potřeba specifikovat jiný montážní materiál viz. Příslušenství a komponenty str. 283.



SNi matný nikl

**Kemer**

1370,- Kč  
57,- EUR



Cr lesklý chrom

**Deny**

1130,- Kč  
47,- EUR



TiN-C titan chrom mat

**Lusy**

1130,- Kč  
47,- EUR



SNi matný nikl

**Maty**

1500,- Kč  
63,- EUR

Kč	materiál: masivní mosaz povrch: SNi matný nikl			EUR
1370,-				57,-
1370,-				57,-
1900,-				80,-
1990,-				83,-
1990,-				83,-
1130,-				47,-
1130,-				47,-
1680,-				70,-
1740,-				73,-
1740,-				73,-
1130,-				47,-
1130,-				47,-
1680,-				70,-
1740,-				73,-
1740,-				73,-
1500,-				63,-
1500,-				63,-
2040,-				85,-
2100,-				88,-
2100,-				88,-

		SNI		Cr		Ms		Ms-A		TiN-C		TiN-K	
		cena pár	EAN	cena pár	EAN	cena pár	EAN	cena pár	EAN	cena pár	EAN	cena pár	EAN
dozické	Kč €	1370,- 57,-	21808	1610,- 67,-	20733	1610,- 67,-	051254	1771,- 74,-	096354	2310,- 96,-	21860	2310,- 96,-	21891
cylindrické	Kč €	1370,- 57,-	21815	1610,- 67,-	20740	1610,- 67,-	051261	1771,- 74,-	096361	2310,- 96,-	21877	2310,- 96,-	21907
WC	Kč €	1900,- 80,-	21822	2140,- 89,-	20757	2140,- 89,-	051278	2354,- 99,-	096378	2950,- 123,-	21921	2950,- 123,-	21914
koule / klika R	Kč €	1990,- 83,-	23406	2220,- 93,-	23420	2220,- 93,-	051285	2442,- 102,-	096385	3040,- 127,-	23468	3040,- 127,-	23482
koule / klika L	Kč €	1990,- 83,-	23413	2220,- 93,-	23437	2220,- 93,-	051292	2442,- 102,-	096392	3040,- 127,-	23475	3040,- 127,-	23499
dozické	Kč €	1130,- 47,-	23062	1360,- 57,-	23093	1360,- 57,-	051407	1496,- 63,-	096309	2060,- 86,-	32651	2060,- 86,-	32705
cylindrické	Kč €	1130,- 47,-	23079	1360,- 57,-	23109	1360,- 57,-	051414	1496,- 63,-	096316	2060,- 86,-	32668	2060,- 86,-	32712
WC	Kč €	1680,- 70,-	23086	1910,- 80,-	23116	1910,- 80,-	051421	2101,- 88,-	096323	2730,- 114,-	32675	2730,- 114,-	32729
koule / klika R	Kč €	1740,- 73,-	23642	1980,- 83,-	23666	1980,- 83,-	051438	2178,- 91,-	096330	2790,- 117,-	32682	2790,- 117,-	32736
koule / klika L	Kč €	1740,- 73,-	23659	1980,- 83,-	23673	1980,- 83,-	051445	2178,- 91,-	096347	2790,- 117,-	32699	2790,- 117,-	32743
dozické	Kč €	1130,- 47,-	23178	1360,- 57,-	23246	1360,- 57,-	051551	1496,- 63,-	096408	2060,- 86,-	32552	2060,- 86,-	25905
cylindrické	Kč €	1130,- 47,-	23185	1360,- 57,-	23253	1360,- 57,-	051568	1496,- 63,-	096415	2060,- 86,-	32569	2060,- 86,-	25912
WC	Kč €	1680,- 70,-	23192	1910,- 80,-	23260	1910,- 80,-	051575	2101,- 88,-	096422	2730,- 114,-	32576	2730,- 114,-	25929
koule / klika R	Kč €	1740,- 73,-	23604	1980,- 83,-	23628	1980,- 83,-	051582	2178,- 91,-	096439	2790,- 117,-	32583	2790,- 117,-	25936
koule / klika L	Kč €	1740,- 73,-	23611	1980,- 83,-	23635	1980,- 83,-	051599	2178,- 91,-	096446	2790,- 117,-	32590	2790,- 117,-	25943
dozické	Kč €	1500,- 63,-	20016	1730,- 72,-	20061	1730,- 72,-	051704	1903,- 80,-	096453	2430,- 102,-	20160	2430,- 102,-	20214
cylindrické	Kč €	1500,- 63,-	20023	1730,- 72,-	20078	1730,- 72,-	051711	1903,- 80,-	096460	2430,- 102,-	20177	2430,- 102,-	20221
WC	Kč €	2040,- 85,-	20030	2270,- 95,-	20085	2270,- 95,-	051728	2497,- 105,-	096477	3090,- 129,-	20184	3090,- 129,-	20238
koule / klika R	Kč €	2100,- 88,-	20047	2340,- 98,-	20092	2340,- 98,-	051735	2574,- 108,-	096484	3150,- 132,-	20191	3150,- 132,-	20245
koule / klika L	Kč €	2100,- 88,-	20054	2340,- 98,-	20108	2340,- 98,-	051742	2574,- 108,-	096491	3150,- 132,-	20207	3150,- 132,-	20306

V balení je standardně montážní materiál pro tl. dveří 38 - 45 mm. Pro větší tloušťky dveří je potřeba specifikovat jiný montážní materiál viz. Příslušenství a komponenty str. 283.



TIN-K titan černý mat

**Mia**

1130,- Kč  
47,- EUR



SNI matný niki

**Sogut**

1330,- Kč  
56,- EUR



**Meclis**

1150,- Kč  
48,- EUR

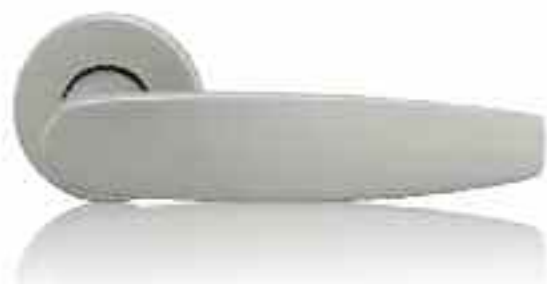

**Cherez**

1680,- Kč  
70,- EUR

	materiál: masivní mosaz povrch: SNI matný niki			
Kč				EUR
1130,-				47,-
1130,-				47,-
1680,-				70,-
1740,-				73,-
1740,-				73,-
1330,-				56,-
1330,-				56,-
1870,-				78,-
1960,-				82,-
1960,-				82,-
1150,-				48,-
1150,-				48,-
1700,-				71,-
1780,-				74,-
1780,-				74,-
1680,-				70,-
1680,-				70,-
2330,-				97,-
2510,-				105,-
2510,-				105,-
230,-				9,3



		SNI		Cr		Ms		Ms-A		TiN-C		TiN-K	
		cena pár	EAN	cena pár	EAN	cena pár	EAN	cena pár	EAN	cena pár	EAN	cena pár	EAN
dozické	Kč €	1130,- 47,-	23703	1360,- 57,-	23758	1360,- 57,-	051858	1496,- 63,-	096606	2060,- 86,-	25806	2060,- 86,-	25851
cylindrické	Kč €	1130,- 47,-	23710	1360,- 57,-	23765	1360,- 57,-	051865	1496,- 63,-	096613	2060,- 86,-	25813	2060,- 86,-	25868
WC	Kč €	1680,- 70,-	23727	1910,- 80,-	23772	1910,- 80,-	051872	2101,- 88,-	096620	2730,- 114,-	25820	2730,- 114,-	25875
koule / klika R	Kč €	1740,- 73,-	23734	1980,- 83,-	23789	1980,- 83,-	051889	2178,- 91,-	096637	2790,- 117,-	25837	2790,- 117,-	25882
koule / klika L	Kč €	1740,- 73,-	23741	1980,- 83,-	23796	1980,- 83,-	051896	2178,- 91,-	096644	2790,- 117,-	25844	2790,- 117,-	25899
dozické	Kč €	1330,- 56,-	21501	1560,- 65,-	32156	1560,- 65,-	052008	1716,- 72,-	096651	2260,- 95,-	32200	2260,- 95,-	21587
cylindrické	Kč €	1330,- 56,-	21518	1560,- 65,-	32163	1560,- 65,-	052015	1716,- 72,-	096668	2260,- 95,-	32217	2260,- 95,-	21594
WC	Kč €	1870,- 78,-	21525	2100,- 88,-	32170	2100,- 88,-	052022	2310,- 97,-	096675	2920,- 122,-	32224	2920,- 122,-	21600
koule / klika R	Kč €	1960,- 82,-	23505	2190,- 91,-	32187	2190,- 91,-	052039	2409,- 101,-	096682	3000,- 125,-	32231	3000,- 125,-	23543
koule / klika L	Kč €	1960,- 82,-	23512	2190,- 91,-	32194	2190,- 91,-	052046	2409,- 101,-	096699	3000,- 125,-	32248	3000,- 125,-	23550
dozické	Kč €	1150,- 48,-	21709	1270,- 53,-	21730	1270,- 53,-	052152	1397,- 59,-	096552	2200,- 92,-	32408	2200,- 92,-	32453
cylindrické	Kč €	1150,- 48,-	21716	1270,- 53,-	21747	1270,- 53,-	052169	1397,- 59,-	096569	2200,- 92,-	32415	2200,- 92,-	32460
WC	Kč €	1700,- 71,-	21723	1930,- 81,-	21754	1930,- 81,-	052176	2123,- 89,-	096576	2870,- 120,-	32422	2870,- 120,-	32477
koule / klika R	Kč €	1780,- 74,-	23802	2010,- 84,-	23826	2010,- 84,-	052183	2211,- 93,-	096583	2940,- 123,-	32439	2940,- 123,-	32484
koule / klika L	Kč €	1780,- 74,-	23819	2010,- 84,-	23833	2010,- 84,-	052190	2211,- 93,-	096590	2940,- 123,-	32446	2940,- 123,-	32491
dozické	Kč €	1680,- 70,-	66007	1910,- 80,-	66052	1910,- 80,-	052305	2101,- 88,-	096507	2610,- 109,-	66151	2610,- 109,-	66205
cylindrické	Kč €	1680,- 70,-	66014	1910,- 80,-	66069	1910,- 80,-	052312	2101,- 88,-	096514	2610,- 109,-	66168	2610,- 109,-	66212
WC	Kč €	2330,- 97,-	66021	2560,- 107,-	66076	2560,- 107,-	052329	2816,- 118,-	096521	3380,- 141,-	66175	3380,- 141,-	66229
koule / klika R	Kč €	2510,- 105,-	66038	2740,- 114,-	66083	2740,- 114,-	052336	3014,- 126,-	096538	3560,- 148,-	66182	3560,- 148,-	66236
koule / klika L	Kč €	2510,- 105,-	66045	2740,- 114,-	66090	2740,- 114,-	052343	3014,- 126,-	096545	3560,- 148,-	66199	3560,- 148,-	66243
rozeta zaslepovací	Kč €	230,- 9,3	63990	290,- 12,-	64003	410,- 17,-	052350	451,- 19,-	101737	460,- 19,-	64027	460,- 19,-	64034

V balení je standardně montážní materiál pro tl. dveří 38 - 45 mm. Pro větší tloušťky dveří je potřeba specifikovat jiný montážní materiál viz. Příslušenství a komponenty str. 283.



**Entero madlo**  
s funkcí klíka/klíka

2520,- Kč  
105,- EUR

SNi - broušeno



Ms mosaz natural



SNi matný nikel



**Lara**

1740,- Kč  
73,- EUR



**Sogut**

1780,- Kč  
74,- EUR



**Garanti**

1320,- Kč  
55,- EUR

TiN-C titan chrom mat

materiál: masivní mosaz  
povrch: SNi matný nikel

**Kč** **EUR**

2520,-  105,-

2520,-  105,-

3140,-  131,-

3320,-  139,-

3320,-  139,-

**Entero** 1970,-  82,-

1970,-  82,-

2560,-  107,-

2730,-  114,-

2730,-  114,-

1740,-  73,-

1740,-  73,-

2340,-  98,-

2510,-  105,-

2510,-  105,-

1780,-  74,-

1780,-  74,-

2410,-  101,-

2590,-  108,-

2590,-  108,-

1320,-  55,-

1320,-  55,-

1980,-  83,-

2160,-  90,-

2160,-  90,-

		SNI		SNI - broušeno		Cr		Ms		Ms-A		TiN-C		TiN-K	
		cena pár	EAN	cena pár	EAN	cena pár	EAN	cena pár	EAN	cena pár	EAN	cena pár	EAN	cena pár	EAN
dozické	Kč €			2520,- 105,-	68483	2750,- 115,-	68537	2750,- 115,-	052480	3025,- 127,-	096750	3450,- 144,-	68636	3450,- 144,-	68681
cyldrické	Kč €			2520,- 105,-	68490	2750,- 115,-	68544	2750,- 115,-	052497	3025,- 127,-	096767	3450,- 144,-	68643	3450,- 144,-	68698
WC	Kč €			3140,- 131,-	68506	3380,- 141,-	68551	3380,- 141,-	052503	3718,- 155,-	096774	4190,- 175,-	68650	4190,- 175,-	68704
pevné / otočné R	Kč €			3320,- 139,-	68513	3560,- 148,-	68568	3560,- 148,-	052510	3916,- 164,-	096781	4370,- 182,-	68667	4370,- 182,-	68711
pevné / otočné L	Kč €			3320,- 139,-	68520	3560,- 148,-	68575	3560,- 148,-	052527	3916,- 164,-	096798	4370,- 182,-	68674	4370,- 182,-	68728
dozické	Kč €	1970,- 82,-	087239	2170,- 91,-	66304	2400,- 100,-	66359	2400,- 100,-	052633	2640,- 110,-	096705	3100,- 129,-	66458	3100,- 129,-	66502
cyldrické	Kč €	1970,- 82,-	087246	2170,- 91,-	66311	2400,- 100,-	66366	2400,- 100,-	052640	2640,- 110,-	096712	3100,- 129,-	66465	3100,- 129,-	66519
WC	Kč €	2560,- 107,-	087253	2790,- 117,-	66328	3030,- 126,-	66373	3030,- 126,-	052657	3333,- 139,-	096729	3840,- 160,-	66472	3840,- 160,-	66526
madlo / klika R	Kč €	2730,- 114,-	087260	2970,- 124,-	66335	3210,- 134,-	66380	3210,- 134,-	052664	3531,- 148,-	096736	4020,- 168,-	66489	4020,- 168,-	66533
madlo / klika L	Kč €	2730,- 114,-	087277	2970,- 124,-	66342	3210,- 134,-	66397	3210,- 134,-	052671	3531,- 148,-	096743	4020,- 168,-	66496	4020,- 168,-	66540
dozické	Kč €	1740,- 73,-	087185	1920,- 80,-	66601	2160,- 90,-	66656	2160,- 90,-	052787	2376,- 99,-	096859	2860,- 119,-	66755	2860,- 119,-	66809
cyldrické	Kč €	1740,- 73,-	087192	1920,- 80,-	66618	2160,- 90,-	66663	2160,- 90,-	052794	2376,- 99,-	096866	2860,- 119,-	66762	2860,- 119,-	66816
WC	Kč €	2340,- 98,-	087208	2560,- 107,-	66625	2790,- 117,-	66670	2790,- 117,-	052800	3069,- 128,-	096873	3610,- 151,-	66779	3610,- 151,-	66823
madlo / klika R	Kč €	2510,- 105,-	087215	2740,- 114,-	66632	2970,- 124,-	66687	2970,- 124,-	052817	3267,- 137,-	096880	3790,- 158,-	66786	3790,- 158,-	66830
madlo / klika L	Kč €	2510,- 105,-	087222	2740,- 114,-	66649	2970,- 124,-	66694	2970,- 124,-	052824	3267,- 137,-	096897	3790,- 158,-	66793	3790,- 158,-	66847
dozické	Kč €	1780,- 74,-	67820			2010,- 84,-	67875	2010,- 84,-	052930	2211,- 93,-	096903	2710,- 113,-	67974	2710,- 113,-	68025
cyldrické	Kč €	1780,- 74,-	67837			2010,- 84,-	67882	2010,- 84,-	052947	2211,- 93,-	096910	2710,- 113,-	67981	2710,- 113,-	68032
WC	Kč €	2410,- 101,-	67844			2640,- 110,-	67899	2640,- 110,-	052954	2904,- 121,-	096927	3460,- 144,-	67998	3460,- 144,-	68049
madlo / klika R	Kč €	2590,- 108,-	67851			2820,- 118,-	67905	2820,- 118,-	052961	3102,- 130,-	096934	3640,- 152,-	68001	3640,- 152,-	68056
madlo / klika L	Kč €	2590,- 108,-	67868			2820,- 118,-	67912	2820,- 118,-	052978	3102,- 130,-	096941	3640,- 152,-	68018	3640,- 152,-	68063
dozické	Kč €	1320,- 55,-	66922			1550,- 65,-	66977	1550,- 65,-	053081	1705,- 72,-	096804	2250,- 94,-	67073	2250,- 94,-	67127
cyldrické	Kč €	1320,- 55,-	66939			1550,- 65,-	66984	1550,- 65,-	053098	1705,- 72,-	096811	2250,- 94,-	67080	2250,- 94,-	67134
WC	Kč €	1980,- 83,-	66946			2210,- 92,-	66991	2210,- 92,-	053104	2431,- 102,-	096828	3030,- 126,-	67097	3030,- 126,-	67141
madlo / klika R	Kč €	2160,- 90,-	66953			2390,- 100,-	67004	2390,- 100,-	053111	2629,- 110,-	096835	3210,- 134,-	67103	3210,- 134,-	67158
madlo / klika L	Kč €	2160,- 90,-	66960			2390,- 100,-	67011	2390,- 100,-	053128	2629,- 110,-	096842	3210,- 134,-	67110	3210,- 134,-	67165

U kombinace madlo / klika dodáváme standardně madlo Entero pevné - neotočné. Na základě požadavku madlo Entero otočné s funkcí kliky.

V balení je standardně montážní materiál pro tl. dveří 38 - 45 mm. Pro větší tloušťky dveří je potřeba specifikovat jiný montážní materiál viz. Příslušenství a komponenty str. 283.



SNi matný nikel



TiN-K titan černý mat

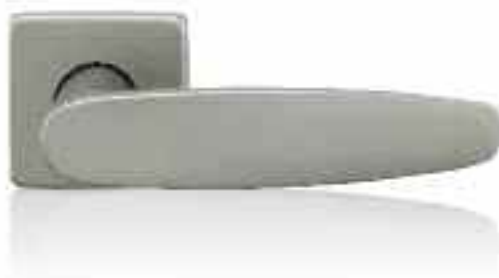

materiál: masivní mosaz  
 povrch: SNi matný nikel

**Kč** **EUR**

**Lusy**

1450,- Kč  
 61,- EUR

1450,-				61,-
1450,-				61,-
2090,-				88,-
2270,-				95,-
2270,-				95,-

**Deny**

1450,- Kč  
 61,- EUR

1450,-				61,-
1450,-				61,-
2090,-				88,-
2270,-				95,-
2270,-				95,-

**Cherez**

2040,- Kč  
 85,- EUR

2040,-				85,-
2040,-				85,-
2680,-				112,-
2860,-				119,-
2860,-				119,-

**Mondeo**

1810,- Kč  
 76,- EUR

1810,-				76,-
1810,-				76,-
2440,-				102,-
2620,-				110,-
2620,-				110,-
290,-				12,-

		SNI		Cr		Ms		Ms-A		TiN-C		TiN-K	
		cena pár	EAN	cena pár	EAN	cena pár	EAN	cena pár	EAN	cena pár	EAN	cena pár	EAN
dozické	Kč €	1450,- 61,-	67226	1680,- 70,-	67271	1680,- 70,-	053234	1848,- 77,-	097054	2380,- 99,-	67370	2380,- 99,-	67424
cyldrické	Kč €	1450,- 61,-	67233	1680,- 70,-	67288	1680,- 70,-	053241	1848,- 77,-	097061	2380,- 99,-	67387	2380,- 99,-	67431
WC	Kč €	2090,- 88,-	67240	2330,- 97,-	67295	2330,- 97,-	053258	2563,- 107,-	097078	3140,- 131,-	67394	3140,- 131,-	67448
madlo / klika R	Kč €	2270,- 95,-	67257	2510,- 105,-	67301	2510,- 105,-	053265	2761,- 116,-	097085	3320,- 139,-	67400	3320,- 139,-	67455
madlo / klika L	Kč €	2270,- 95,-	67264	2510,- 105,-	67318	2510,- 105,-	053272	2761,- 116,-	097092	3320,- 139,-	67417	3320,- 139,-	67462
dozické	Kč €	1450,- 61,-	67523	1680,- 70,-	67578	1680,- 70,-	053388	1848,- 77,-	096958	2380,- 99,-	67677	2380,- 99,-	67721
cyldrické	Kč €	1450,- 61,-	67530	1680,- 70,-	67585	1680,- 70,-	053395	1848,- 77,-	096965	2380,- 99,-	67684	2380,- 99,-	67738
WC	Kč €	2090,- 88,-	67547	2330,- 97,-	67592	2330,- 97,-	053401	2563,- 107,-	096972	3140,- 131,-	67691	3140,- 131,-	67745
madlo / klika R	Kč €	2270,- 95,-	67554	2510,- 105,-	67608	2510,- 105,-	053418	2761,- 116,-	096989	3320,- 139,-	67707	3320,- 139,-	67752
madlo / klika L	Kč €	2270,- 95,-	67561	2510,- 105,-	67615	2510,- 105,-	053425	2761,- 116,-	096996	3320,- 139,-	67714	3320,- 139,-	67769
dozické	Kč €	2040,- 85,-	78413	2270,- 95,-	78468	2270,- 95,-	053531	2497,- 105,-	097009	2970,- 124,-	78567	2970,- 124,-	78611
cyldrické	Kč €	2040,- 85,-	78420	2270,- 95,-	78475	2270,- 95,-	053548	2497,- 105,-	097016	2970,- 124,-	78574	2970,- 124,-	78628
WC	Kč €	2680,- 112,-	78437	2910,- 122,-	78482	2910,- 122,-	053555	3201,- 134,-	097023	3730,- 156,-	78581	3730,- 156,-	78635
madlo / klika R	Kč €	2860,- 119,-	78444	3090,- 129,-	78499	3090,- 129,-	053562	3399,- 142,-	097030	3910,- 163,-	78598	3910,- 163,-	78642
madlo / klika L	Kč €	2860,- 119,-	78451	3090,- 129,-	78505	3090,- 129,-	053579	3399,- 142,-	097047	3910,- 163,-	78604	3910,- 163,-	78659
dozické	Kč €	1810,- 76,-	74453	2040,- 85,-	74507	2040,- 85,-	053685	2244,- 94,-	097108	2740,- 114,-	74606	2740,- 114,-	74651
cyldrické	Kč €	1810,- 76,-	74460	2040,- 85,-	74514	2040,- 85,-	053692	2244,- 94,-	097115	2740,- 114,-	74613	2740,- 114,-	74668
WC	Kč €	2440,- 102,-	74477	2680,- 112,-	74521	2680,- 112,-	053708	2948,- 123,-	097122	3490,- 146,-	74620	3490,- 146,-	74675
madlo / klika R	Kč €	2620,- 110,-	74484	2860,- 119,-	74538	2860,- 119,-	053715	3146,- 132,-	097139	3670,- 153,-	74637	3670,- 153,-	74682
madlo / klika L	Kč €	2620,- 110,-	74491	2860,- 119,-	74545	2860,- 119,-	053722	3146,- 132,-	097146	3670,- 153,-	74644	3670,- 153,-	74699
rozeta zaslepovací	Kč €	290,- 12,-	72381	350,- 15,-	72398	530,- 23,-	055337	583,- 25,-	101744	580,- 24,-	72411	580,- 24,-	72428

V balení je standardně montážní materiál pro tl. dveří 38 - 45 mm. Pro větší tloušťky dveří je potřeba specifikovat jiný montážní materiál viz. Příslušenství a komponenty str. 283.

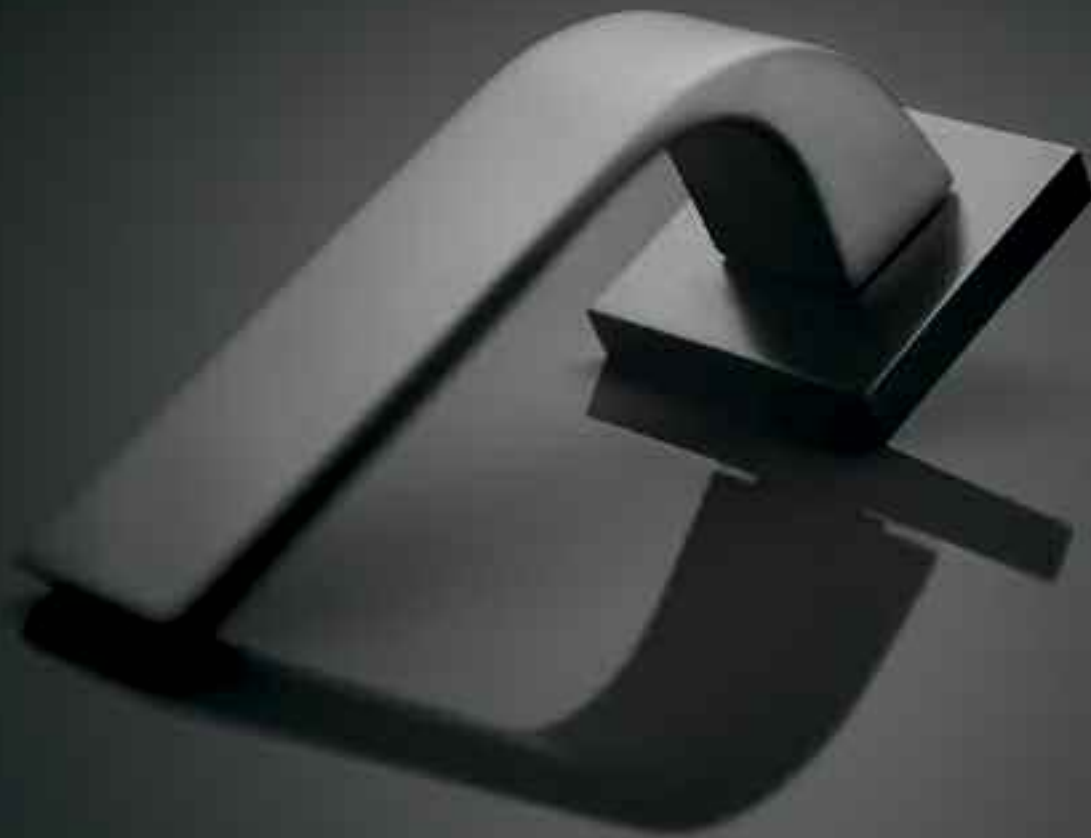

Celý projekt - jeden design

Dveřní kliky DESIGN 2006



Kování pro hliníkové a ocelové dveře, kování na branky



Kliky a zámky na skleněné dveře



Madla a koule na skleněné a dřevěné dveře



Panty na skleněné dveře



Bezpečnostní rozety



Mušle na posuvné dveře



Hranaté panty na dřevěné dveře



Okenní kliky 3 a 4 polohové



Bezpečnostní vložky EVVA



Bezpečnostní madla Entero



Madla dlouhá



## Dveřní kliky DESIGN 2006

Materiál: masivní mosaz

Povrchy: SNI, Cr, SNI - broušeno, TiN-C, TiN-K, Ms, Ms-L  
více info na [www.kliky-mt.cz/manufaktura/barvy-povrchy](http://www.kliky-mt.cz/manufaktura/barvy-povrchy)

Kování představené v roce 2006 na mezinárodním veletrhu Practical World v Kolíně nad Rýnem se ihned stalo ikonou v tomto segmentu. Kliky řady DESIGN 2006 se vyznačují nezaměnitelným designem s citlivě vyváženou proporcí mezi klikou a rozetou. U této kolekce je poprvé použit systém tlačných pružin v zapouzdřené vnitřní konstrukci rozet, které vynikají svoji stabilitou při přenosu zatížení mezi klikou a zámkem a zároveň velmi tichým chodem. Nadčasovost klik M&T je zřejmá i na mnoha kopiích od mnoha výrobců z různých částí světa, které i po 8 letech od uvedení na trh neustále vznikají a zaplavují trh jako další novinky ☺

ENTRY **TiN-K** titan černý mat

TRINITY **TiN-C** titan chrom mat

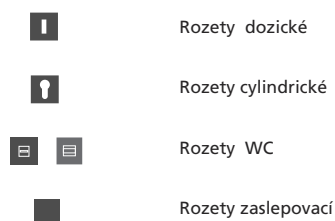
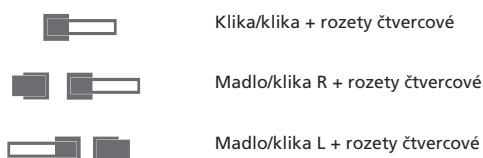

dozické    cylindrické    WC ex    WC in    zaslepovací    madlo Entry

rozety 54x54 mm

konstrukční varianty, materiálové provedení

- designová sada standardně bez spodních rozet
- spodní rozety se objednávají samostatně
- konstrukční systém 4 tlačných pružin u kliky
- velmi tichý chod
- montáž sešroubování pouzdry proti sobě
- další fixace pomocí 4 vrtů
- rukojeti vyrobeny z masivní mosazi
- rozety vyrobeny z masivní mosazi
- zajišťovací gel proti uvolnění šroubů
- vrtání PROFI šablonou M&T vrtákem Ø 6,4 mm
- animace montáže na [www.kliky-mt.cz/montaze-kovani](http://www.kliky-mt.cz/montaze-kovani)
- montáž pro tloušťky dveří 38 – 126 mm
- v balení standardně montážní materiál pro tl. dveří 38 - 45 mm
- záruka 3 roky, titany 15 let

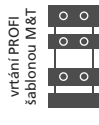

Ochranná známka – registrovaná značka

ENTERO®



Chráněné průmyslové vzory klik



ENTERO  
ENTRY  
TRINITY  
MY  
TERRY

roky **3 garance** let **15 garance**





SNi matný nikel



TiN-C titan chrom mat



SNi matný nikel



TiN-K titan černý mat



SNi matný nikel

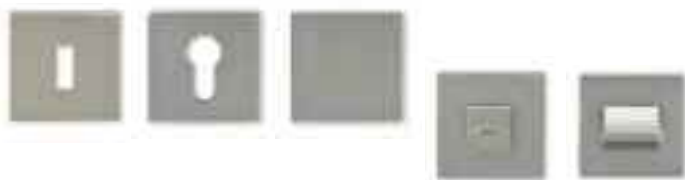

**Entry**

2680,- Kč  
112,- EUR

**Trinity**

2330,- Kč  
97,- EUR

**My**

2440,- Kč  
102,- EUR

**Terry**

2440,- Kč  
102,- EUR

**Entero**

2680,- Kč  
112,- EUR

**Rozety 54x54 mm**

690,- Kč  
29,- EUR

Kč materiál: masivní mosaz povrch: SNi matný nikel EUR

2680,- 112,-

3490,- 146,-

3490,- 146,-

2330,- 97,-

3140,- 131,-

3140,- 131,-

2440,- 102,-

3260,- 136,-

3260,- 136,-

2440,- 102,-

3260,- 136,-

3260,- 136,-

2680,- 112,-

3490,- 146,-

3490,- 146,-

690,- 29,-

690,- 29,-

810,- 34,-

1390,- 58,-



		Sni		Sni - broušeno		Cr		Ms		TiN-C		TiN-K	
		cena	EAN	cena	EAN	cena	EAN	cena	EAN	cena	EAN	cena	EAN
		pár		pár		pár		pár		pár		pár	
klika / klika	Kč €	2680,- 112,-	91405	2750,- 115,-	78710	2910,- 122,-	78741	2910,- 122,-	053838	3610,- 151,-	78802	3610,- 151,-	78833
madlo / klika R	Kč €	3490,- 146,-	91412	3570,- 149,-	78727	3730,- 156,-	78758	3730,- 156,-	053845	4540,- 190,-	78819	4540,- 190,-	78857
madlo / klika L	Kč €	3490,- 146,-	91429	3570,- 149,-	78734	3730,- 156,-	78765	3730,- 156,-	053852	4540,- 190,-	78826	4540,- 190,-	78871
klika / klika	Kč €	2330,- 97,-	91436	2400,- 100,-	78895	2560,- 107,-	78925	2560,- 107,-	053890	3260,- 136,-	78987	3260,- 136,-	79014
madlo / klika R	Kč €	3140,- 131,-	91443	3220,- 134,-	78901	3380,- 141,-	78932	3380,- 141,-	053906	4080,- 170,-	78994	4080,- 170,-	79038
madlo / klika L	Kč €	3140,- 131,-	91450	3220,- 134,-	78918	3380,- 141,-	78949	3380,- 141,-	053913	4080,- 170,-	79007	4080,- 170,-	79052
klika / klika	Kč €	2440,- 102,-	91467	2520,- 105,-	79076	2680,- 112,-	79106	2680,- 112,-	053951	3380,- 141,-	79168	3380,- 141,-	79199
madlo / klika R	Kč €	3260,- 136,-	91474	3330,- 139,-	79083	3490,- 146,-	79113	3490,- 146,-	053968	4190,- 175,-	79175	4190,- 175,-	79212
madlo / klika L	Kč €	3260,- 136,-	91481	3330,- 139,-	79090	3490,- 146,-	79120	3490,- 146,-	053975	4190,- 175,-	79182	4190,- 175,-	79236
klika / klika	Kč €	2440,- 102,-	91498	2520,- 105,-	79250	2680,- 112,-	79281	2680,- 112,-	054019	3380,- 141,-	79342	3380,- 141,-	79373
madlo / klika R	Kč €	3260,- 136,-	91504	3330,- 139,-	79267	3490,- 146,-	79298	3490,- 146,-	054026	4190,- 175,-	79359	4190,- 175,-	79397
madlo / klika L	Kč €	3260,- 136,-	91511	3330,- 139,-	79274	3490,- 146,-	79304	3490,- 146,-	054033	4190,- 175,-	79366	4190,- 175,-	79410
klika / klika	Kč €	2680,- 112,-	91528	2750,- 115,-	90910	2910,- 122,-	91030	2910,- 122,-	054071	3610,- 151,-	90958	3610,- 151,-	90996
madlo / klika R	Kč €	3490,- 146,-	91535	3570,- 149,-	90927	3730,- 156,-	91047	3730,- 156,-	054088	4540,- 190,-	90965	4540,- 190,-	91009
madlo / klika L	Kč €	3490,- 146,-	91542	3570,- 149,-	90934	3730,- 156,-	91054	3730,- 156,-	054095	4540,- 190,-	90972	4540,- 190,-	91016
dozické	Kč €	690,- 29,-	91559	730,- 31,-	79465	810,- 34,-	79502	810,- 34,-	054132	1040,- 44,-	79526	1040,- 44,-	79533
cyldrické	Kč €	690,- 29,-	91566	730,- 31,-	79434	810,- 34,-	79441	810,- 34,-	054149	1040,- 44,-	68414	1040,- 44,-	79472
zaslepovací	Kč €	810,- 34,-	91573	840,- 35,-	83516	930,- 39,-	83523	930,- 39,-	054156	1160,- 49,-	83547	1160,- 49,-	83554
WC	Kč €	1390,- 58,-	91580	1440,- 60,-	79557	1510,- 63,-	79564	1510,- 63,-	054163	1740,- 73,-	79588	1740,- 73,-	79595

U kombinace madlo / klika dodáváme standardně madlo Entry pevné - neotočné.

V balení je standardně montážní materiál pro tl. dveří 38 - 45 mm. Pro větší tloušťky dveří je potřeba specifikovat jiný montážní materiál viz. Příslušenství a komponenty str. 283.



Celý projekt - jeden design

Dveřní kliky DESIGN 2009



Dveřní zárážky



Madla a koule na skleněné a dřevěné dveře



Hranaté panty na dřevěné dveře



Okenní kliky 3 a 4 polohové



Okenní kliky HS Portaly na posuvná okna a stěny



Madla dlouhá



Kliky a zámky na skleněné dveře



Panty na skleněné dveře



Mušle na posuvné dveře



Bezpečnostní rozety



Kování pro hliníkové a ocelové dveře, kování na branky



## Dveřní kliky DESIGN 2009

Materiál: masivní mosaz

Povrchy: **SNi, Cr, SNi - broušeno, TiN-C, TiN-K, TiN-B, Ms, Ms-L**  
více info na [www.kliky-mt.cz/manufaktura/barvy-povrchy](http://www.kliky-mt.cz/manufaktura/barvy-povrchy)

Kování uvedené na trh v roce 2009 představuje neustálou designovou a materiálovou inovaci ve společnosti M&T. Povrchy a materiály použité v této kolekci tj. povrch TiN-B titan braun mat, kombinace masivní dřeva + kov, použití materiálu Alu kompakt, jsou i nyní na úplném vrcholu současného designu. Řada kování Mimolimit s mnoha doplňky si opakovaně nachází svoje uplatnění v těch nejprestižnějších projektech na známých adresách v různých částech světa. Konstruktivně je využit systém tlačných pružin v zapouzdřené vnitřní konstrukci rozet, které vynikají svoji stabilitou při přenosu zatížení mezi klikou a zámkem a zároveň velmi tichým chodem.

### TORO **TiN-B** titan braun mat



-  Klikla/klika + rozety obdélníkové
-  Madlo/klika R + rozety obdélníkové
-  Madlo/klika L + rozety obdélníkové
-  Spodní rozety dozické
-  Spodní rozety cylindrické
-  Spodní rozety WC
-  Spodní rozety zaslepovací



dozické    cylindrické    WC ex Toro    WC in Toro    madlo Toro

rozety 47x60 mm



WC ex Maya    WC in Maya    madlo Maya

konstrukční varianty,  
materiálové provedení

- designová sada standardně bez spodních rozet
- spodní rozety 47x60 mm se objednávají samostatně
- u řady klik Mimolimit použity rozety 54x54 mm
- madla vždy v designu podle kliky z vnitřní strany dveří
- konstrukční systém 4 tlačných pružin u kliky
- velmi tichý chod
- montáž sešroubování pouzdry proti sobě
- další fixace pomocí 4 vrtutů
- rukojeti vyrobeny z masivní mosazi
- rozety vyrobeny z masivní mosazi
- vrtání PROFI šablonou M&T vrtákem Ø 6,4 mm
- animace montáže na [www.kliky-mt.cz/montaze-kovani](http://www.kliky-mt.cz/montaze-kovani)
- montáž pro tloušťky dveří 38 – 126 mm
- záruka 3 roky, titany 15 let

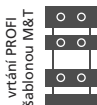

zaslepovací

roky **3 garance**    let **15 garance**



### MIMOLIMIT **TiN-K** titan černý mat + dřevina masivní ořech



-  Klikla/klika + rozety čtvercové
-  Madlo/klika R + rozety čtvercové
-  Madlo/klika L + rozety čtvercové
-  Spodní rozety dozické
-  Spodní rozety cylindrické
-  Spodní rozety WC
-  Spodní rozety zaslepovací



dozické    cylindrické    WC ex    WC in    madlo Mimolimit

rozety 54x54 mm

Ochranná známka – registrovaná značka

**MIMOLIMIT®**



Chráněné průmyslové vzory klik



**TORO**  
**MAYA**  
**TUKAN**  
**MIMOLIMIT**

madla

**MIMOLIMIT**





TIN-B titan braun mat



SNI matný nikel



SNI matný nikel



materiál: masivní mosaz  
 Kč povrch: SNI matný nikel - broušeno EUR

**Tukan**

2910,- Kč  
 122,- EUR

2910,-		122,-
3840,-		160,-
3840,-		160,-

**Maya**

3140,- Kč  
 131,- EUR

3140,-		131,-
4080,-		170,-
4080,-		170,-

**Toro**

2910,- Kč  
 122,- EUR

2910,-		122,-
3840,-		160,-
3840,-		160,-

**Rozety 60x47 mm**

690,- Kč  
 29,- EUR

690,-		29,-
690,-		29,-
690,-		29,-
690,-		29,-
1510,-		63,-
1510,-		63,-
1510,-		63,-
1510,-		63,-
930,-		39,-

		SNI - broušeno		Cr		Ms		TiN-C		TiN-B	
		cena	EAN	cena	EAN	cena	EAN	cena	EAN	cena	EAN
		pár		pár		pár		pár		pár	
klika / klika	Kč €	2910,- 122,-	85213	3140,- 131,-	022032	3140,- 131,-	054217	3840,- 160,-	85268	3840,- 160,-	85312
madlo / klika R	Kč €	3840,- 160,-	85244	4080,- 170,-	022049	4080,- 170,-	054224	4890,- 204,-	85299	4890,- 204,-	85343
madlo / klika L	Kč €	3840,- 160,-	85251	4080,- 170,-	022056	4080,- 170,-	054231	4890,- 204,-	85305	4890,- 204,-	85350
klika / klika	Kč €	3140,- 131,-	85367	3380,- 141,-	022070	3380,- 141,-	054279	4080,- 170,-	85411	4080,- 170,-	85466
madlo / klika R	Kč €	4080,- 170,-	85398	4310,- 180,-	022087	4310,- 180,-	054286	5120,- 214,-	85442	5120,- 214,-	85497
madlo / klika L	Kč €	4080,- 170,-	85404	4310,- 180,-	022094	4310,- 180,-	054293	5120,- 214,-	85459	5120,- 214,-	85503
klika / klika	Kč €	2910,- 122,-	85510	3140,- 131,-	022117	3140,- 131,-	054330	3840,- 160,-	85565	3840,- 160,-	85619
madlo / klika R	Kč €	3840,- 160,-	85541	4080,- 170,-	022124	4080,- 170,-	054347	4890,- 204,-	85596	4890,- 204,-	85640
madlo / klika L	Kč €	3840,- 160,-	85558	4080,- 170,-	022131	4080,- 170,-	054354	4890,- 204,-	85602	4890,- 204,-	85657
dozická Maya	Kč €	690,- 29,-	85930	810,- 34,-	022261	810,- 34,-	054392	1040,- 44,-	85992	1040,- 44,-	86050
dozická Toro / Tukan	Kč €	690,- 29,-	86111	810,- 34,-	022278	810,- 34,-	054408	1040,- 44,-	86128	1040,- 44,-	86135
cylindrická Maya	Kč €	690,- 29,-	85947	810,- 34,-	022285	810,- 34,-	054415	1040,- 44,-	86005	1040,- 44,-	86067
cylindrická Toro / Tukan	Kč €	690,- 29,-	86142	810,- 34,-	022292	810,- 34,-	054422	1040,- 44,-	86159	1040,- 44,-	86166
WC Maya R	Kč €	1510,- 63,-	85954	1630,- 68,-	022308	1630,- 68,-	054439	1860,- 78,-	86012	1860,- 78,-	86074
WC Maya L	Kč €	1510,- 63,-	85961	1630,- 68,-	022315	1630,- 68,-	054446	1860,- 78,-	86029	1860,- 78,-	86081
WC Toro / Tukan R	Kč €	1510,- 63,-	85978	1630,- 68,-	022322	1630,- 68,-	054453	1860,- 78,-	86036	1860,- 78,-	86098
WC Toro / Tukan L	Kč €	1510,- 63,-	85985	1630,- 68,-	022339	1630,- 68,-	054460	1860,- 78,-	86043	1860,- 78,-	86104
zaslepovací Toro / Tukan	Kč €	930,- 39,-	021998	1000,- 42,-	022001	1000,- 42,-	054477	1280,- 53,-	022018	1280,- 53,-	022025
zaslepovací Maya	Kč €	930,- 39,-	020670	1000,- 42,-	020687	1000,- 42,-	054484	1280,- 53,-	020694	1280,- 53,-	020700

U kombinace madlo / klika dodáváme standardně madla pevná - neotočná.

V balení je standardně montážní materiál pro tl. dveří 39 - 45 mm. Pro jiné tloušťky dveří je potřeba specifikovat přesnou tloušťku dveří.



TiN-B titan braun mat + dub

**Mimolimit**

2670,- Kč  
112,- EUR



Alu kompakt



**Destičky Mimolimit**

1080,- Kč  
42,- EUR



SNI matný nikl + ořech

**Madlo Mimolimit**

3220,- Kč  
134,- EUR



SNI matný nikl + teak

**Madlo Mimolimit**

3350,- Kč  
140,- EUR

**Kč** materiál: masivní mosaz povrch: SNI matný nikl **EUR**

2670,-  112,-

3550,-  148,-

3550,-  148,-

**Kč** materiál: masivní dřevo povrch: olejováno **EUR**

1080,-  42,-

540,-  21,-

540,-  21,-

600,-  23,-

600,-  23,-

540,-  21,-

**Kč** materiál: masivní mosaz povrch: SNI matný nikl broušeno **EUR**

3220,-  134,-

3850,-  161,-

5670,-  236,-

6420,-  268,-

8460,-  353,-

10620,-  443,-

**Kč** materiál: masivní mosaz povrch: SNI matný nikl broušeno **EUR**

3350,-  140,-

3470,-  145,-

3590,-  150,-

3590,-  150,-

		SNI		SNI - broušeno		Cr		Ms		TiN-C		TiN-K		TiN-B	
		cena	EAN	cena	EAN	cena	EAN	cena	EAN	cena	EAN	cena	EAN	cena	EAN
		pár		pár		pár		pár		pár		pár		pár	
klika / klika	Kč €	2670,- 112,-	087284	2910,- 122,-	85664	3140,- 131,-	022155	3140,- 131,-	054590	3840,- 160,-	85725	3840,- 160,-	85787	3840,- 160,-	85848
madlo / klika R	Kč €	3550,- 148,-	087291	3840,- 160,-	85695	4080,- 170,-	022162	4080,- 170,-	054606	4890,- 204,-	85756	4890,- 204,-	85817	4890,- 204,-	85879
madlo / klika L	Kč €	3550,- 148,-	087307	3840,- 160,-	85701	4080,- 170,-	022179	4080,- 170,-	054613	4890,- 204,-	85763	4890,- 204,-	85824	4890,- 204,-	85886

V balení je standardně montážní materiál pro tl. dveří 38 - 45 mm. Pro větší tloušťky dveří je potřeba specifikovat jiný montážní materiál viz. Příslušenství a komponenty str. 283.

		cena	EAN
		pár	
Alu kompak	Kč €	1080,- 42,-	83899
ořech	Kč €	540,- 21,-	83851
jilm	Kč €	540,- 21,-	83868
bělený dub	Kč €	600,- 23,-	83875
teak	Kč €	600,- 23,-	83844
dub	Kč €	540,- 21,-	83882

zakázkově lze rukojeť dodat v dalších dřevinách

Rozety 54x54 mm		TiN-B	
		cena	EAN
		pár	
dozické	Kč €	1040,- 44,-	043099
cyklindrické	Kč €	1040,- 44,-	043105
zaslepovací	Kč €	1160,- 49,-	043112
WC	Kč €	1740,- 73,-	043129

ostatní povrchy rozet na str. 49

rozteč / celk. délka		SNI - broušeno		Cr		Ms		TiN-C		TiN-K		TiN-B	
		cena	EAN	cena	EAN	cena	EAN	cena	EAN	cena	EAN	cena	EAN
		ks		ks		ks		ks		ks		ks	
300 / 340 mm	Kč €	3220,- 134,-	83301	3330,- 139,-	022209	3330,- 139,-	058895	4380,- 183,-	83349	4730,- 197,-	83363	4730,- 197,-	83387
600 / 640 mm	Kč €	3850,- 161,-	83318	3970,- 166,-	022216	3970,- 166,-	058901	5020,- 209,-	83356	5370,- 224,-	83370	5370,- 224,-	83394
900 / 940 mm	Kč €	5670,- 236,-	83974	5780,- 241,-	022223	5780,- 241,-	058918	7060,- 295,-	84018	7410,- 309,-	84056	7410,- 309,-	84094
1200 / 1240 mm	Kč €	6420,- 268,-	83981	6530,- 273,-	022230	6530,- 273,-	058925	7580,- 316,-	84025	7930,- 331,-	84063	7930,- 331,-	84100
1800 / 1840 mm	Kč €	8460,- 353,-	83998	8580,- 358,-	022247	8580,- 309,-	058932	10210,- 426,-	84032	10560,- 440,-	84070	10560,- 440,-	84117
2400 / 2440 mm	Kč €	10620,- 443,-	84001	10730,- 447,-	022254	10730,- 447,-	058949	12830,- 535,-	84049	13180,- 549,-	84087	13180,- 549,-	84124

Uváděné ceny pouze za kovovou část madla. Kompletní ceny za dřevěnou část + montážní materiál jsou uvedeny na str. 168 - 169 Madla dlouhá.

		SNI - broušeno	
		cena / pár	EAN
tloušťka dveří 37 - 50 mm	Kč €	3350,- 140,-	32040
tloušťka dveří 51 - 68 mm	Kč €	3470,- 145,-	32057
tloušťka dveří 69 - 85 mm	Kč €	3590,- 150,-	32064
tloušťka dveří 8 - 12 mm sklo	Kč €	3590,- 150,-	32071

Další možnosti povrchů madel na str. 243.

Destičky k madlu 54 x 54 mm		cena	EAN
		ks	
Alu kompak	Kč €	330,- 14,-	101997
ořech	Kč €	270,- 12,-	102000
jilm	Kč €	270,- 12,-	102017
bělený dub	Kč €	270,- 12,-	101423
teak	Kč €	270,- 12,-	102024
dub	Kč €	270,- 12,-	102031









Celý projekt - jeden design

Dveřní kliky DESIGN 2011 řada MINI



Kliky a zámky na skleněné dveře



Bezpečnostní rozety



Panty na skleněné dveře



Bezpečnostní vložky EVVA



Hranaté panty na dřevěné dveře



Mušle na posuvné dveře



Okenní kliky 3 a 4 polohové



## Dveřní kliky DESIGN 2011 řada MINI

Materiál: masivní mosaz





Povrchy: SNI, Cr, TiN-K, Ms, Ms-L

více info na [www.kliky-mt.cz/manufaktura/barvy-povrchy](http://www.kliky-mt.cz/manufaktura/barvy-povrchy)

Kování uvedené na trh v roce 2011 reaguje na požadavky zákazníků s oblibou v minimalistickém pojetí interiérů, kdy díky nové konstrukci mini rozet dochází k minimalizaci celého vzhledu této řady dveřních klik. Budete překvapeni perfektní funkcí mini rozet a celého kování řady MINI.

### MINI-V SNI matný nikl



-  Klíka/klíka + rozety mini
-  Rozety mini dozické
-  Rozety mini WC
-  Rozety mini zaslepovací



dozické zaslepovací WC in WC ex

rozety 33x47 mm

#### konstrukční varianty, materiálové provedení

- designová sada standardně bez spodních rozet
- spodní rozety se objednávají samostatně
- 2 varianty rozet tj. mini, nebo čtvercové 47x47 mm
- konstrukční systém 4 tlačných pružin u kliky
- velmi tichý chod
- montáž sešroubování pouzdry proti sobě
- další fixace pomocí 8 vrtutů
- rukojetí vyrobeny z masivní mosazi
- rozety vyrobeny z masivní mosazi
- vrtání PROFI šablonou M&T vrtákem Ø 6,4 mm
- animace montáže na [www.kliky-mt.cz/montaze-kovani](http://www.kliky-mt.cz/montaze-kovani)
- montáž pro tloušťky dveří 38 – 126 mm
- v balení standardně montážní materiál pro tl. dveří 38 - 45 mm
- záruka 3 roky, titany 15 let

vrtání PROFI šablonou M&T

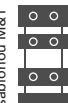

roky **3 garance** let **15 garance**



### MINI-T TiN-K titan černý mat



-  Klíka/klíka + rozety čtvercové
-  Madlo/klíka R + rozety čtvercové
-  Madlo/klíka L + rozety čtvercové
-  Rozety čtvercové dozické
-  Rozety čtvercové cylindrické
-  Rozety čtvercové WC
-  Rozety čtvercové zaslepovací



dozické cylindrické WC in WC ex zaslepovací

rozety 47x47 mm

Ochranná známka – registrovaná značka

MINI®



madlo Minimal

Chráněné průmyslové vzory klik

design

MINI-V  
MINI-C  
MINI-S  
MINI-T





SNi matný nikel



TiN-K titan černý mat



**Mini-V**

1630,- Kč  
68,- EUR

**Mini-C**

1510,- Kč  
63,- EUR

**Mini-S**

1510,- Kč  
63,- EUR

**Mini-T**

1510,- Kč  
63,- EUR

**Rozety Mini**

460,- Kč  
19,- EUR

**Rozety čtvercové 47x47 mm**

810,- Kč  
34,- EUR

materiál: masivní mosaz  
povrch: SNi matný nikel

**Kč** **EUR**

1630,- 68,-

2090,- 88,-

2330,- 97,-

2330,- 97,-

1510,- 63,-

1980,- 83,-

2210,- 92,-

2210,- 92,-

1510,- 63,-

1980,- 83,-

2210,- 92,-

2210,- 92,-

1510,- 63,-

1980,- 83,-

2210,- 92,-

2210,- 92,-

460,- 19,-

580,- 24,-

1040,- 44,-

810,- 34,-

810,- 34,-

930,- 39,-

1280,- 53,-

		SNI		Cr		Ms		TiN-K	
		cena pár	EAN	cena pár	EAN	cena pár	EAN	cena pár	EAN
klika / klika	Kč €	1630,- 68,-	86241	1860,- 78,-	86296	1860,- 78,-	054651	2560,- 107,-	86340
klika / klika na rozetách 47x47 mm	Kč €	2090,- 88,-	86258	2330,- 97,-	86302	2330,- 97,-	054668	3030,- 126,-	86357
madlo / klika L na rozetách 47x47 mm	Kč €	2330,- 97,-	86265	2560,- 107,-	86319	2560,- 107,-	054675	3260,- 136,-	86364
madlo / klika R na rozetách 47x47 mm	Kč €	2330,- 97,-	86272	2560,- 107,-	86326	2560,- 107,-	054682	3260,- 136,-	86371
klika / klika	Kč €	1510,- 63,-	86395	1740,- 73,-	86449	1740,- 73,-	054736	2440,- 102,-	86494
klika / klika na rozetách 47x47 mm	Kč €	1980,- 83,-	86401	2210,- 92,-	86456	2210,- 92,-	054743	2910,- 122,-	86500
madlo / klika L na rozetách 47x47 mm	Kč €	2210,- 92,-	86418	2440,- 102,-	86463	2440,- 102,-	054750	3140,- 131,-	86517
madlo / klika R na rozetách 47x47 mm	Kč €	2210,- 92,-	86425	2440,- 102,-	86470	2440,- 102,-	054767	3140,- 131,-	86524
klika / klika	Kč €	1510,- 63,-	86548	1740,- 73,-	86593	1740,- 73,-	054811	2440,- 102,-	86647
klika / klika na rozetách 47x47 mm	Kč €	1980,- 83,-	86555	2210,- 92,-	86609	2210,- 92,-	054828	2910,- 122,-	86654
madlo / klika L na rozetách 47x47 mm	Kč €	2210,- 92,-	86562	2440,- 102,-	86616	2440,- 102,-	054835	3140,- 131,-	86661
madlo / klika R na rozetách 47x47 mm	Kč €	2210,- 92,-	86579	2440,- 102,-	86623	2440,- 102,-	054842	3140,- 131,-	86678
klika / klika	Kč €	1510,- 63,-	86692	1740,- 73,-	86746	1740,- 73,-	054897	2440,- 102,-	86791
klika / klika na rozetách 47x47 mm	Kč €	1980,- 83,-	86708	2210,- 92,-	86753	2210,- 92,-	054903	2910,- 122,-	86807
madlo / klika L na rozetách 47x47 mm	Kč €	2210,- 92,-	86715	2440,- 102,-	86760	2440,- 102,-	054910	3140,- 131,-	86814
madlo / klika R na rozetách 47x47 mm	Kč €	2210,- 92,-	86722	2440,- 102,-	86777	2440,- 102,-	054927	3140,- 131,-	86821
dozické	Kč €	460,- 19,-	86845	580,- 24,-	86869	580,- 24,-	054972	810,- 34,-	86883
zaslepovací	Kč €	580,- 24,-	021936	690,- 29,-	021943	690,- 29,-	054989	930,- 39,-	021950
WC	Kč €	1040,- 44,-	86852	1230,- 52,-	86876	1230,- 52,-	054996	1630,- 68,-	86890
dozické	Kč €	810,- 34,-	86906	880,- 37,-	86937	880,- 37,-	055030	1040,- 44,-	86968
cylindrické	Kč €	810,- 34,-	86913	880,- 37,-	86944	880,- 37,-	055047	1040,- 44,-	86975
zaslepovací	Kč €	930,- 39,-	86920	1000,- 42,-	86951	1000,- 42,-	055054	1160,- 49,-	86982
WC	Kč €	1280,- 53,-	021967	1390,- 58,-	021974	1390,- 58,-	055061	1630,- 68,-	021981

U kombinace madlo / klika dodáváme standardně madlo Minimal pevné - neotočné.

V balení je standardně montážní materiál pro tl. dveří 38 - 45 mm. Pro větší tloušťky dveří je potřeba specifikovat jiný montážní materiál viz. Příslušenství a komponenty str. 283.



Celý projekt - jeden design

Dveřní kliky DESIGN 2012  
ploché rozety



Nerezové kliky, zámky a panty  
na skleněné dveře



Mušle na posuvné  
dveře



Magnetické zámky



Okenní kliky  
3 a 4 polohové



Madla dlouhá



Bezpečnostní rozety



Bezpečnostní vložky EVVA



## Dveřní kliky DESIGN 2012 ploché rozety

Materiál: **nerezová ocel**

Povrchy: **NRz** nerez - broušeno, **TiN-K** titan černý mat

Kování uvedené na trh v roce 2012 přináší zásadní inovaci v konstrukčním řešení. Minimalistické rozety jsou během krátkého okamžiku pevně fixovány ve dveřích, samozřejmě s možností jednoduché demontáže systémem **M&T Minimum Time**. Vyzkoušejte originalitu a perfektní funkčnost nového systému. Svým jednoduchým účelovým vzhledem je kování DESIGN 2012 předurčeno pro všechny typy projektů, kde je kladen důraz na maximální funkčnost, rychlou a snadnou montáž a v neposlední řadě na precizní design.

**MORGAN NRz** nerez - broušeno

**ENTERO II TiN-K** titan černý mat

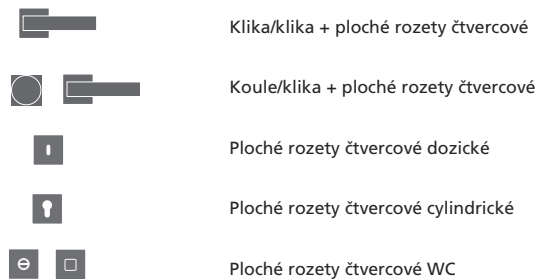
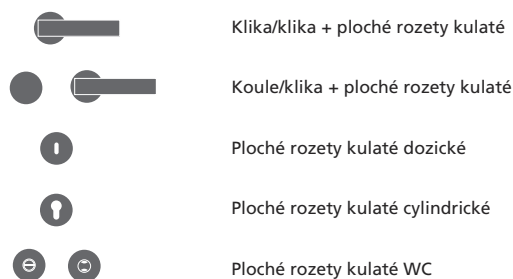

dozické    cylindrické    WC in    WC ex    koule Maty

rozety Ø 55 mm



dozické    cylindrické    WC in    WC ex    koule Maty

rozety 52x52 mm

konstrukční varianty, materiálové provedení

- designová sada standardně bez spodních rozet
- spodní rozety se objednávají samostatně
- 2 varianty rozet tj. kulaté, nebo čtvercové 52x52 mm
- tenké rozety tl. pouhé 2 mm
- ultra rychlá a jednoduchá montáž systémem M&T Minimum Time
- kování bez vratných pružin
- doporučujeme kombinovat s magnetickým zámekem M&T
- vrtání PROFÍ šablonou M&T vrtákem Ø 7 mm
- animace montáže na [www.kliky-mt.cz/montaze-kovani](http://www.kliky-mt.cz/montaze-kovani)
- montáž pro tloušťky dveří 38 – 126 mm
- záruka 5 let, titan 15 let

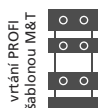

let **5 garance**    let **15 garance**

Ochranná známka – registrovaná značka **ENTERO®**



Chráněné průmyslové vzory klik **MORGAN**



Patent    montážní systém **M&T Minimum Time**





**Entero II**

1150,- Kč  
45,- EUR



**Morgan**

940,- Kč  
36,- EUR



**Lusy**

830,- Kč  
32,- EUR



**Cesan**

940,- Kč  
36,- EUR



**Rozety**

250,- Kč  
9,5 EUR

materiál: nerezová ocel  
Kč povrch: NRz nerez - broušeno EUR

1150,- 45,-



1810,- 70,-



940,- 36,-



1600,- 61,-



830,- 32,-



1600,- 61,-



940,- 36,-



1600,- 61,-



materiál: nerezová ocel  
Kč povrch: NRz nerez - broušeno EUR

250,- 9,5



250,- 9,5



810,- 32,-





	NRz		TiN-K		
	cena pár	EAN	cena pár	EAN	
klíka / klíka	Kč €	1150,- 45,-	28265	2000,- 77,-	28272*
koule / klíka	Kč €	1810,- 70,-	48164	2660,- 102,-	48171*
klíka / klíka	Kč €	940,- 36,-	28340	1780,- 69,-	28357
koule / klíka	Kč €	1600,- 61,-	48379	2440,- 94,-	48409
klíka / klíka	Kč €	830,- 32,-	28302	1670,- 65,-	28319
koule / klíka	Kč €	1600,- 61,-	48249	2330,- 90,-	48256
klíka / klíka	Kč €	940,- 36,-	28364	1780,- 69,-	28371
koule / klíka	Kč €	1600,- 61,-	48447	2440,- 94,-	48454

Zakázkově lze na plochých kulatých rozetách dodat jakýkoliv typ nerezové rukojeti z produkce M&T na str. 24, 26. Příplatek za variantu na plochých kulatých rozetách je 380,- Kč/pár.  
\* Povrch TiN-K je s rukojetí Entero, nelze dodat s rukojetí Entero II.

	NRz		TiN-K		
	cena pár	EAN	cena pár	EAN	
dozické	Kč €	250,- 9,5	28388	600,- 24,-	28418
cyklindrické	Kč €	250,- 9,5	28395	600,- 24,-	28425
WC	Kč €	810,- 32,-	28401	1040,- 40,-	28432

U kombinace koule / klíka dodáváme standardně kouli Maty pevnou - neotočnou.  
V balení je standardně montážní materiál pro tl. dveří 38 - 55 mm. Pro větší tloušťky dveří je potřeba specifikovat jiný montážní materiál viz. Příslušenství a komponenty str. 283.



NRz nerez - broušeno

**Lusy**

930,- Kč  
36,- EUR

materiál: nerezová ocel  
Kč povrch: NRz nerez - broušeno EUR

930,- 36,-



1590,- 61,-



**Morgan**

1040,- Kč  
40,- EUR

1040,- 40,-



1700,- 66,-



**Entero II**

1260,- Kč  
49,- EUR

1260,- 49,-



1920,- 74,-

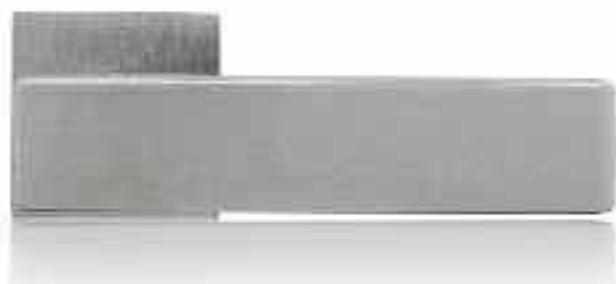

materiál: nerezová ocel  
Kč povrch: NRz nerez - broušeno EUR

**Rozety**

270,- Kč  
11,- EUR

270,- 11,-



270,- 11,-



860,- 33,-



TiN-K titan černý mat



	NRz		TiN-K	
	cena pár	EAN	cena pár	EAN
klika / klika	Kč € 930,- 36,-	28289	1810,- 70,-	28296
koule / klika	Kč € 1590,- 61,-	48225	2470,- 95,-	48232
klika / klika	Kč € 1040,- 40,-	28326	1920,- 74,-	28333
koule / klika	Kč € 1700,- 66,-	48294	2580,- 99,-	48317
klika / klika	Kč € 1260,- 49,-	28241	2140,- 82,-	28258*
koule / klika	Kč € 1920,- 74,-	48188	2800,- 108,-	48195*

Zakázkově lze na plochých čtvercových rozetách dodat jakýkoliv typ nerezové rukojeti z produkce M&T na str. 24, 26. Příplatek za variantu na plochých čtvercových rozetách je 450,- Kč/pár.  
\* Povrch TiN-K je s rukojetí Entero, nelze dodat s rukojetí Entero II.

	NRz		TiN-K	
	cena pár	EAN	cena pár	EAN
dozické	Kč € 270,- 11,-	28449	630,- 25,-	28470
cylindrické	Kč € 270,- 11,-	28456	630,- 25,-	28487
WC	Kč € 860,- 33,-	28463	1130,- 44,-	28494

V balení je standardně montážní materiál pro tl. dveří 38 - 55 mm. Pro větší tloušťky dveří je potřeba specifikovat jiný montážní materiál viz. Příslušenství a komponenty str. 283.

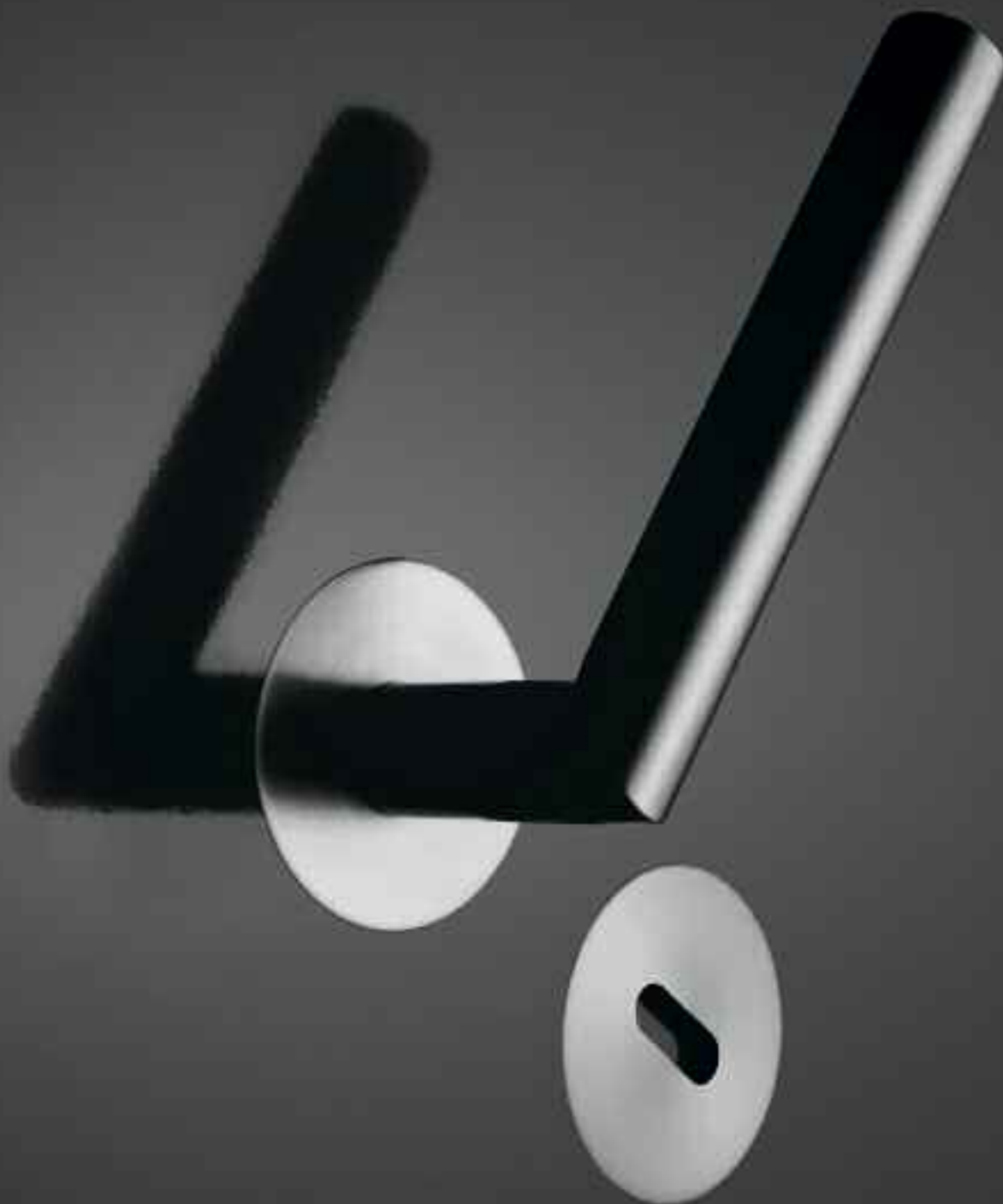

Celý projekt - jeden design

Dveřní kliky DESIGN 2012  
zapuštěné rozety



Dveřní zarážky



Nerezové kliky, zámky a panty  
na skleněné dveře



Bezpečnostní rozety



Mušle na posuvné  
dveře



Bezpečnostní vložky EVVA



Magnetické zámky



Okenní kliky  
3 a 4 polohové



Madla dlouhá



## Dveřní kliky DESIGN 2012 zapuštěné rozety

Materiál: nerezová ocel

Povrchy: NRz, TiN-K, TiN-C, TiN-B

Zapuštěné rozety s kováním M&T jsou odpovědí na minimalistické požadavky investorů moderních staveb. Rozety jsou celé zasazeny do stěny dveří a tvoří jeden celek, jednu plochu s dveřmi. Nepřehlédnutelný detail, který lze jen doporučit. Maximální předností je výběr z několika odstínů titanu – tím se kování dostává do nejvyšších kvalitativních a designových pater v nabídkách klik. Navíc s volbou výběru jednoho z 12 designů nerezových klik M&T.

SENZA **NRz** nerez - broušeno

LUSY **TiN-K** titan černý mat

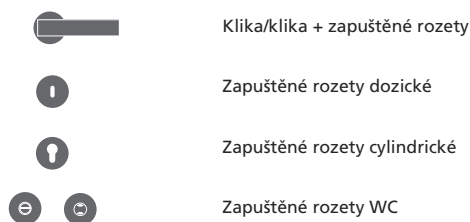

dozické

cylindrické

WC in

WC ex

rozety  $\varnothing 55 \pm 0,2$  mm

### konstrukční varianty, materiálové provedení

- designová sada standardně bez spodních rozet
- spodní rozety se objednávají samostatně
- tloušťka rozety 3,9 mm
- doporučená hloubka frézování do dveří 4mm
- doporučený průměr frézování pro rozety  $\varnothing 55,5 - 56$  mm (rozeta se musí ve frézovaném otvoru protáčet)
- výkresy frézování na [www.kliky-mt.cz/montaze-kovani](http://www.kliky-mt.cz/montaze-kovani)
- rukojeti a krycí rozety z nerez oceli
- s volbou výběru jednoho z 12 designů nerezových klik M&T
- kovová vnitřní rozeta s fixní / otočnou montáží
- otáčivý kryt rozety pro neviditelnou fixaci šroubů
- bezpečné upevnění díky speciálnímu čtyřhranu
- bez použití zajišťovacích červíků
- bez možnosti samovolného uvolnění
- super rychlá montáž
- kování bez vratných pružin
- doporučujeme kombinovat s magnetickým zámekem M&T
- záruka 5 let, titany 15 let

let **5 garance**

let **15 garance**

Ochranná známka – registrovaná značka

**ENTERO®**



Chráněné průmyslové vzory klik

**design**

**MORGAN  
TECHNO  
ENTERO  
SENZA  
PROMO  
NOVA**

Patent

konstrukční systém pro montáž rozet

**patent**



TiN-B titan braun mat



TiN-C titan chrom mat



TiN-K titan černý mat



Lusy NRz nerez - broušeno



**Dveřní kliky  
+ zapuštěné rozety**

1420,- Kč  
55,- EUR

**KČ** materiál: nerezová ocel  
povrch: NRz nerez - broušeno **EUR**

1420,-	Lusy	55,-
1420,-	Deny	55,-
1530,-	Hanna	59,-
1530,-	Morgan	59,-
1640,-	Jameson	63,-
1860,-	Nova	72,-
1860,-	Senza	72,-
1970,-	Promo	76,-
1970,-	Entero	76,-
1970,-	Kvadra	76,-
1860,-	Techno	72,-
1750,-	Cesan	68,-





Senza NRz nerez - broušeno

**KČ** materiál: nerezová ocel  
povrch: NRz nerez - broušeno **EUR**

**Zapuštěné rozety**

540,- Kč  
21,- EUR

540,-		21,-
540,-		21,-
980,-		38,-

	NRz			TiN-K		TiN-C		TiN-B	
		cena / pár	EAN	cena / pár	EAN	cena / pár	EAN	cena / pár	EAN
klika / klika	Kč €	1420,- 55,-	026658	2080,- 80,-	026665	2080,- 80,-	026672	2080,- 80,-	026689
klika / klika	Kč €	1420,- 55,-	027556	2080,- 80,-	027563	2080,- 80,-	027570	2080,- 80,-	027587
klika / klika	Kč €	1530,- 59,-	027594	2190,- 84,-	027600	2190,- 84,-	027617	2190,- 84,-	027624
klika / klika	Kč €	1530,- 59,-	027631	2190,- 84,-	027648	2190,- 84,-	027655	2190,- 84,-	027662
klika / klika	Kč €	1640,- 63,-	027679	2300,- 89,-	027686	2300,- 89,-	027693	2300,- 89,-	027709
klika / klika	Kč €	1860,- 72,-	027716	2520,- 97,-	027723	2520,- 97,-	027730	2520,- 97,-	027747
klika / klika	Kč €	1860,- 72,-	027754						
klika / klika	Kč €	1970,- 76,-	027792						
klika / klika	Kč €	1970,- 76,-	027839	2630,- 101,-	027846	2630,- 101,-	027853	2630,- 101,-	027860
klika / klika	Kč €	1970,- 76,-	027877	2630,- 101,-	027884	2630,- 101,-	027891	2630,- 101,-	027907
klika / klika	Kč €	1860,- 72,-	027914						
klika / klika	Kč €	1750,- 68,-	027952	2410,- 97,-	027969	2410,- 97,-	027976	2410,- 97,-	027983

Individuálně podle charakteru a rozsahu zakázky lze dodat i jiný tvar kliky z nabídky dveřních klik NEREZ, str. 24, 26.

V balení je standardně montážní materiál pro tl. dveří 38 - 55 mm. Pro větší tloušťky dveří je potřeba specifikovat jiný montážní materiál viz. Příslušenství a komponenty str. 283.



Nova NRz nerez - broušeno



Kvadra NRz nerez - broušeno

	NRz			TiN-K		TiN-C		TiN-B	
		cena / pár	EAN	cena / pár	EAN	cena / pár	EAN	cena / pár	EAN
dozické	Kč €	540,- 21,-	026696	650,- 26,-	026702	650,- 26,-	026719	650,- 26,-	026726
cylindrické	Kč €	540,- 21,-	026733	650,- 26,-	026740	650,- 26,-	026757	650,- 26,-	026764
WC	Kč €	980,- 38,-	026771	1200,- 47,-	026788	1200,- 47,-	026795	1200,- 47,-	026801



reddot design award  
winner 2013

mezinárodní prestižní ocenění za design



Celý projekt - jeden design

Dveřní kliky a kování DESIGN 2013  
řada MINIMAL/MAXIMAL



Kování pro hliníkové a ocelové dveře,  
kování na branky



Kliky a zámky na skleněné dveře



Panty na skleněné dveře



Bezpečnostní rozety



Dveřní zarážky



Okenní kliky  
3 a 4 polohové



Mušle na posuvné  
dveře



Okenní kliky HS Portaly  
na posuvná okna a stěny



Madla dlouhá





## Dveřní kliky DESIGN 2013 řada MINIMAL/MAXIMAL

Materiál: masivní mosaz

Povrchy: **SNi, Cr, SNi-broušeno, TiN-C, TiN-B, TiN-K, Ms, Ms-L, zakázkově TiN-A**  
více info na [www.kliky-mt.cz/manufaktura/barvy-povrchy](http://www.kliky-mt.cz/manufaktura/barvy-povrchy)

Kování uvedené na trh v r. oce 2013 se ihned stalo bestsellerem napříč veškerým kovááním dostupným na středoevropském trhu. Vrcholná nabídka kování Minimal /Maximal, která co do komplexnosti celé řady nemá v klikařském světě obdoby, je jasnou volbou všech, kteří vědí, že na detailu záleží a vyžadují ten největší možný komfort a designovou jednotnost svého projektu. Pro svůj inovativní design a komplexnost výrobní řady s jasným cílem: Celý projekt - jeden design, získalo kování Minimal / Maximal prestižní mezinárodní cenu za design RED DOT Design Award winner 2013. Toto ocenění získala naše společnost jako jediná v historii ČR a jako jedna z mála v celosvětovém měřítku v segmentu dveřního a okenního kování. Kování řady Maximal je připraveno pro kombinace s vkládanou výplní v nepřeborném množství barevných a materiálových variant.

### MINIMAL **TiN-B** titan braun mat

### MAXIMAL **Cr** lesklý chrom + výplň sklo - bílá glanz



Klika/klika



Rozety dozické



Rozety WC



Rozety zaslepovací 33x47 mm



Rozety double WC in

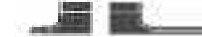

Madlo/klika R na rozetách 33x47 mm



Madlo/klika L na rozetách 33x47 mm



Rozety cylindrické čtvercové 47x47 mm



Rozety zaslepovací čtvercové 47x47 mm



dozické



WC in



WC ex



zaslepovací



madlo Minimal

rozety 33x47 mm



cylindrické



zaslepovací

rozety 47x47 mm

konstrukční varianty, materiálové provedení

- designová sada standardně bez spodních rozet
- spodní rozety se objednávají samostatně
- konstrukční systém 4 tlačných pružin u kliky
- velmi tichý chod celého systému
- montáž sešroubování pouzdry proti sobě
- další pomocná fixace s 8 vruty
- samostatná fixace rozety červíky 2x M4 s možností jemného nastavení polohy rozety/kliky
- rukojeti vyrobeny z masivní mosazi
- rozety vyrobeny z masivní mosazi
- zajišťovací gel proti uvolnění šroubů
- vrtání PROFI šablonou M&T vrtákem Ø 6,4 mm
- animace montáže na [www.kliky-mt.cz/montaze-kovani](http://www.kliky-mt.cz/montaze-kovani)
- montáž pro tloušťky dveří 38 – 126 mm
- v balení standardně montážní materiál pro tl. dveří 38 - 45 mm
- čtvercové rozety 47 x 47 mm pro cylindrickou, nebo zaslepovací variantu
- záruka 3 roky, titány 15 let

vrtání PROFI šablonou M&T



Ochranné známky – registrované značky **MINIMAL®**  
**MAXIMAL®**



Chráněné průmyslové vzory klik  
Celou řadu kování **Minimal / Maximal** chrání celkem 26 průmyslových vzorů zaregistrovaných po celém území EU, dokládající jejich původ a originalitu a zabráňující uvádění plagiátů na trh.



Patenty  
• konstrukce a systém tlačných pružin u mušle pro posuvné dveře  
• WC mechanismus se systémem stabilizace – 4 polohy / 90° s mechanickou dětskou pojistkou  
• konstrukce ovládání kliky se systémem tlačných pružin, s velmi tichým chodem a trojitou stabilizací kliky

roky **3 garance**

let **15 garance**





MINIMAL Cr lesklý chrom

**Dveřní klika Minimal**

2760,- Kč  
115,- EUR

Kč	materiál: masivní mosaz povrch: SNI matný nikel	EUR
2760,-		115,-
3230,-		135,-
3230,-		135,-



**Klika Minimal  
na rozetách 47 x 47 mm**

2990,- Kč  
125,- EUR

Kč	materiál: masivní mosaz povrch: SNI matný nikel	EUR
2990,-		125,-
3460,-		144,-
3460,-		144,-



MINIMAL TiN-C titan chrom mat



MINIMAL TiN-K titan černý mat



MINIMAL SNI matný nikel

**Rozety**

580,- Kč  
24,- EUR

Kč	materiál: masivní mosaz povrch: SNI matný nikel	EUR
580,-		24,-
690,-		29,-
810,-		34,-
810,-		34,-
930,-		39,-
1160,-		49,-
1160,-		49,-
1390,-		58,-
1390,-		58,-
1390,-		58,-
1390,-		58,-



		SNI		SNI - broušeno		Cr		Ms		TiN-C		TiN-B		TiN-K	
		cena	EAN	cena	EAN	cena	EAN	cena	EAN	cena	EAN	cena	EAN	cena	EAN
		pár		pár		pár		pár		pár		pár		pár	
klika / klika	Kč €	2760,- 115,-	000009	2840,- 118,-	000016	2990,- 125,-	000023	2990,- 125,-	055115	3690,- 154,-	000030	3690,- 154,-	000047	3690,- 154,-	000054
madlo / klika R	Kč €	3230,- 135,-	000078	3300,- 138,-	000085	3460,- 144,-	000092	3460,- 144,-	055122	4280,- 178,-	000108	4280,- 178,-	000115	4280,- 178,-	000122
madlo / klika L	Kč €	3230,- 135,-	000146	3300,- 138,-	000153	3460,- 144,-	000160	3460,- 144,-	055139	4280,- 178,-	000177	4280,- 178,-	000184	4280,- 178,-	000191

U kombinace madlo / klika dodáváme standardně madlo Minimal pevné - neotočné.

V balení je standardně montážní materiál pro tl. dveří 38 - 45 mm. Pro větší tloušťky dveří je potřeba specifikovat jiný montážní materiál viz. Příslušenství a komponenty str. 283.

		SNI		SNI - broušeno		Cr		Ms		TiN-C		TiN-B		TiN-K	
		cena	EAN	cena	EAN	cena	EAN	cena	EAN	cena	EAN	cena	EAN	cena	EAN
		pár		pár		pár		pár		pár		pár		pár	
klika / klika	Kč €	2990,- 125,-	065138	3070,- 128,-	065169	3230,- 135,-	065190	3230,- 135,-	065343	3930,- 164,-	065220	3930,- 164,-	065251	3930,- 164,-	065282
madlo / klika R	Kč €	3460,- 144,-	065145	3530,- 148,-	065176	3690,- 154,-	065206	3690,- 154,-	065350	4510,- 188,-	065237	4510,- 188,-	065268	4510,- 188,-	065299
madlo / klika L	Kč €	3460,- 144,-	065152	3530,- 148,-	065183	3690,- 154,-	065213	3690,- 154,-	065367	4510,- 188,-	065244	4510,- 188,-	065275	4510,- 188,-	065305



MINIMAL TiN-B titan braun mat



MINIMAL Ms natural mosaz

		SNI		SNI - broušeno		Cr		Ms		TiN-C		TiN-B		TiN-K	
		cena	EAN	cena	EAN	cena	EAN	cena	EAN	cena	EAN	cena	EAN	cena	EAN
		pár		pár		pár		pár		pár		pár		pár	
dozické	Kč €	580,- 24,-	000467	620,- 26,-	000474	690,- 29,-	000481	690,- 29,-	055177	810,- 34,-	000498	810,- 34,-	000504	810,- 34,-	000511
zaslepovací	Kč €	690,- 29,-	022353	740,- 31,-	022360	810,- 34,-	022377	810,- 34,-	060799	930,- 39,-	022384	930,- 39,-	022391	930,- 39,-	022407
cylinrické 47x47	Kč €	810,- 34,-	000535	850,- 36,-	000542	930,- 39,-	000559	930,- 39,-	055191	1040,- 44,-	000566	1040,- 44,-	000573	1040,- 44,-	000580
dozické 47x47	Kč €	810,- 34,-	068429	850,- 36,-	068436	930,- 39,-	068443	930,- 39,-	068450	1040,- 44,-	068467	1040,- 44,-	068474	1040,- 44,-	068481
zaslepovací 47x47	Kč €	930,- 39,-	022421	970,- 41,-	022438	1040,- 44,-	022445	1040,- 44,-	055207	1160,- 49,-	022452	1160,- 49,-	022469	1160,- 49,-	022476
WC Minimal	Kč €	1160,- 49,-	000603	1230,- 52,-	000610	1280,- 53,-	000627	1280,- 53,-	055214	2090,- 88,-	000634	1860,- 78,-	000641	1860,- 78,-	000658
WC Maximal	Kč €	1160,- 49,-	000672	1230,- 52,-	000689	1280,- 53,-	000696	1280,- 53,-	055221	1980,- 83,-	000702	1980,- 83,-	000719	1980,- 83,-	000726
WC Minimal double	Kč €	1390,- 58,-	022612	1470,- 61,-	022629	1510,- 63,-	022636	1510,- 63,-	055238	2090,- 88,-	022643	2090,- 88,-	022650	2090,- 88,-	022667
WC Maximal double	Kč €	1390,- 58,-	022681	1470,- 61,-	022698	1510,- 63,-	022704	1510,- 63,-	055245	2210,- 92,-	022711	2210,- 92,-	022728	2210,- 92,-	022735
WC Minimal na rozetách 47x47 *)	Kč €	1390,- 58,-	066685	1470,- 61,-	066692	1510,- 63,-	066708	1510,- 63,-	066715	2090,- 88,-	066722	2090,- 88,-	066739	2090,- 88,-	066746
WC Maximal na rozetách 47x47 *)	Kč €	1390,- 58,-	066753	1470,- 61,-	066760	1510,- 63,-	066777	1510,- 63,-	066784	2210,- 92,-	066791	2210,- 92,-	066807	2210,- 92,-	066814

\*) WC mechanismus nemá systém stabilizace po 90°.



**MAXIMAL SNi - broušeno** matný nikl - broušeno  
výplň dřevo - dýha 3D dub

**Dveřní klika Maximal**

3070,- Kč  
128,- EUR

**KČ** materiál: masivní mosaz  
povrch: SNi matný nikl **EUR**

3070,-		128,-
3530,-		148,-
3530,-		148,-

**Klika Maximal**  
na rozetách 47 x 47 mm

3300,- Kč  
138,- EUR

**KČ** materiál: masivní mosaz  
povrch: SNi matný nikl **EUR**

3300,-		138,-
3770,-		157,-
3770,-		157,-



**MAXIMAL Cr lesklý chrom**  
výplň efekt „sklo“ - bílá glanz

**Výplň kliky**  
**Maximal**

140,- Kč  
5,3 EUR



**Výplň WC**  
**Maximal**

99,- Kč  
4,2 EUR



**MAXIMAL WC SNi matný nikl**  
výplň kůže - hnědá čokoládová



**SNi matný nikl**

**Madlo Minimal**  
s funkcí kliky

3340,- Kč  
140,- EUR

**KČ** materiál: masivní mosaz  
povrch: SNi matný nikl **EUR**

3340,-		140,-
3810,-		159,-
3810,-		159,-

	Sni		Sni - broušeno		Cr		Ms		TiN-C		TiN-B		TiN-K		
	cena	EAN	cena	EAN	cena	EAN	cena	EAN	cena	EAN	cena	EAN	cena	EAN	
	pár		pár		pár		pár		pár		pár		pár		
klika / klika	Kč €	3070,- 128,-	000214	3140,- 131,-	000221	3300,- 138,-	000238	3300,- 138,-	062632	4000,- 167,-	000245	4000,- 167,-	000252	4000,- 167,-	000269
madlo / klika R	Kč €	3530,- 148,-	000283	3610,- 151,-	000290	3770,- 157,-	000306	3770,- 157,-	062649	4470,- 186,-	000313	4470,- 186,-	000320	4470,- 186,-	000337
madlo / klika L	Kč €	3530,- 148,-	000351	3610,- 151,-	000368	3770,- 157,-	000375	3770,- 157,-	062656	4470,- 186,-	000382	4470,- 186,-	000399	4470,- 186,-	000405

U kombinace madlo / klika dodáváme standardně madlo Minimal pevné - neotočné.

V balení je standardně montážní materiál pro tl. dveří 38 - 45 mm. Pro větší tloušťky dveří je potřeba specifikovat jiný montážní materiál viz. Příslušenství a komponenty str. 283.

	Sni		Sni - broušeno		Cr		Ms		TiN-C		TiN-B		TiN-K		
	cena	EAN	cena	EAN	cena	EAN	cena	EAN	cena	EAN	cena	EAN	cena	EAN	
	pár		pár		pár		pár		pár		pár		pár		
klika / klika	Kč €	3300,- 138,-	065404	3380,- 141,-	065435	3530,- 148,-	065466	3530,- 148,-	065619	4230,- 177,-	065497	4230,- 177,-	065527	4230,- 177,-	065558
madlo / klika R	Kč €	3770,- 157,-	065411	3840,- 160,-	065442	4000,- 167,-	065473	4000,- 167,-	065626	4700,- 196,-	065503	4700,- 196,-	065534	4700,- 196,-	065565
madlo / klika L	Kč €	3770,- 157,-	065428	3840,- 160,-	065459	4000,- 167,-	065480	4000,- 167,-	065633	4700,- 196,-	065510	4700,- 196,-	065541	4700,- 196,-	065572

	cena	EAN	
	ks		
dřevo	Kč €	140,- 5,3	000429
kov	Kč €	140,- 5,3	000436
kůže	Kč €	210,- 8,4	000443
„sklo“	Kč €	210,- 8,4	000450
RAL barvy	Kč €	210,- 8,4	022346

Samostatné komponenty výplně:  
vyměnitelná deska plast ... 60,- Kč / ks EAN 080544  
3M oboustranná nálepka ... 20,- Kč / ks EAN 080551

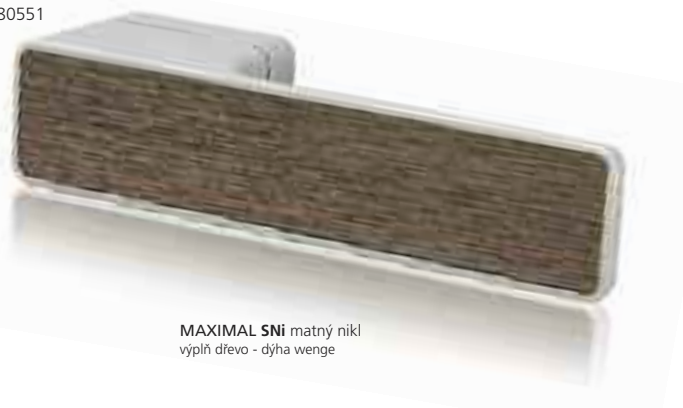

MAXIMAL Sni matný nikel  
výplň dřevo - dýha wenge

	cena	EAN	
	ks		
dřevo	Kč €	99,- 4,2	000740
kov	Kč €	99,- 4,2	000757
kůže	Kč €	140,- 5,3	000764
„sklo“	Kč €	140,- 5,3	000771
RAL barvy	Kč €	140,- 5,3	022490



MAXIMAL TiN-K titan černý mat  
výplň kov - šedá perlet

	Sni		Sni - broušeno		Cr		Ms		TiN-C		TiN-B		TiN-K		
	cena	EAN	cena	EAN	cena	EAN	cena	EAN	cena	EAN	cena	EAN	cena	EAN	
klika / klika	Kč €	3340,- 140,-	065688	3420,- 143,-	065718	3580,- 149,-	065749	3580,- 149,-	065893	4280,- 178,-	065770	4280,- 178,-	065800	4280,- 178,-	065831
madlo / klika R	Kč €	3810,- 159,-	065695	3880,- 162,-	065725	4040,- 169,-	065756	4040,- 169,-	065909	4860,- 203,-	065787	4860,- 203,-	065817	4860,- 203,-	065848
madlo / klika L	Kč €	3810,- 159,-	065701	3880,- 162,-	065732	4040,- 169,-	065763	4040,- 169,-	065916	4860,- 203,-	065794	4860,- 203,-	065824	4860,- 203,-	065855



MINIMAL SNI  
matný nikl



**Mušle Minimal**

3320,- Kč  
139,- EUR



MAXIMAL SNI matný nikl  
výplň dřevo - dýha teak

**Mušle Maximal**

3320,- Kč  
139,- EUR

**Výplň mušle  
Maximal**

210,- Kč  
8,4 EUR

materiál: masivní mosaz  
povrch: SNI matný nikl

**Kč** **EUR**

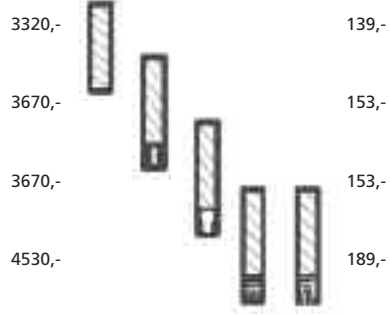
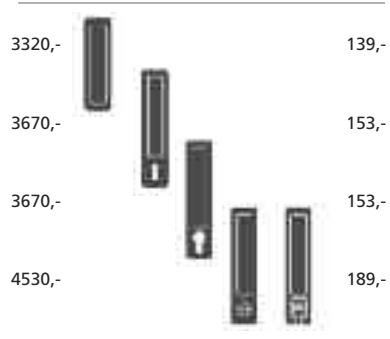

MINIMAL II



MAXIMAL II



**Mušle Minimal / Maximal II**



MINIMAL SNI matný nikl



MAXIMAL SNI matný nikl  
výplň dřevo teak

**Dveřní zarážka**

**Minimal**

520,- Kč 22,- EUR

**Maximal**

570,- Kč 24,- EUR

520,- Kč  
22,- EUR

**Výplň zarážky  
Maximal**

66,- Kč  
3,2 EUR

materiál: masivní mosaz  
povrch: SNI matný nikl

**Kč** **EUR**

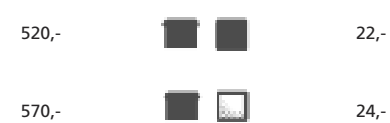

	SNI		SNI - broušeno		Cr		Ms		TiN-C		TiN-B		TiN-K		
	cena	EAN	cena	EAN	cena	EAN	cena	EAN	cena	EAN	cena	EAN	cena	EAN	
	Kč		Kč		Kč		Kč		Kč		Kč		Kč		
standard	€	3320,- 139,-	001211	3430,- 143,-	001228	3490,- 146,-	001235	3490,- 146,-	060836	4260,- 178,-	001242	4260,- 178,-	001259	4260,- 178,-	001266
dozická	€	3670,- 153,-	001280	3780,- 158,-	001297	3840,- 160,-	001303	3840,- 160,-	060843	4640,- 194,-	001310	4640,- 194,-	001327	4640,- 194,-	001334
cyklindrická	€	3670,- 153,-	001358	3780,- 158,-	001365	3840,- 160,-	001372	3840,- 160,-	060850	4640,- 194,-	001389	4640,- 194,-	001396	4640,- 194,-	001402
WC / koupelna	€	4530,- 189,-	001426	4660,- 194,-	001433	4760,- 199,-	001440	4760,- 199,-	060867	5580,- 233,-	001457	5580,- 233,-	001464	5580,- 233,-	001471

standard	€	3320,- 139,-	001495	3430,- 143,-	001501	3490,- 146,-	001518	3490,- 146,-	060911	4260,- 178,-	001525	4260,- 178,-	001532	4260,- 178,-	001549
dozická	€	3670,- 153,-	001563	3780,- 158,-	001570	3840,- 160,-	001587	3840,- 160,-	060928	4640,- 194,-	001594	4640,- 194,-	001600	4640,- 194,-	001617
cyklindrická	€	3670,- 153,-	001631	3780,- 158,-	001648	3840,- 160,-	001655	3840,- 160,-	060935	4640,- 194,-	001662	4640,- 194,-	001679	4640,- 194,-	001686
WC / koupelna	€	4530,- 189,-	001709	4660,- 194,-	001716	4760,- 199,-	001723	4760,- 199,-	060942	5580,- 233,-	001730	5580,- 233,-	001747	5580,- 233,-	001754

	cena	EAN	
	Kč		
dřevo	€	210,- 8,4	001778
kov	€	210,- 8,4	001785
kůže	€	290,- 12,-	001792
„sklo“	€	290,- 12,-	001808
RAL barvy	€	320,- 13,-	022506

více informací na str. 212 - 213 Mušle na posuvné dveře  
Výplně k mušlím Maximal i Maximal II se objednávají pod stejným EAN.

	SNI		Cr		TiN-K		
	cena	EAN	cena	EAN	cena	EAN	
	Kč		Kč		Kč		
Minimal II standard	€	2640,- 110,-	076899	2960,- 124,-	076905	3700,- 155,-	076912
Maximal II standard	€	2640,- 110,-	076929	2960,- 124,-	076936	3700,- 155,-	076943

Příprava / frézování do dveří je stejné pro všechny mušle  
v provedení standard.

	SNI		SNI - broušeno		Cr		Ms		TiN-C		TiN-B		TiN-K		
	cena	EAN	cena	EAN	cena	EAN	cena	EAN	cena	EAN	cena	EAN	cena	EAN	
	Kč		Kč		Kč		Kč		Kč		Kč		Kč		
Minimal	€	520,- 22,-	003277	570,- 24,-	003284	580,- 24,-	003291	580,- 24,-	062588	680,- 29,-	003307	800,- 34,-	003314	800,- 34,-	003321
Maximal	€	570,- 24,-	003345	620,- 26,-	003352	630,- 27,-	003369	630,- 27,-	062601	740,- 31,-	003376	850,- 36,-	003383	850,- 36,-	003390

	cena	EAN	
	Kč		
dřevo	€	66,- 3,2	003413
kov	€	66,- 3,2	003420
kůže	€	88,- 4,2	003437
„sklo“	€	88,- 4,2	003444
RAL barvy	€	99,- 4,2	022537

více informací na str. 274 - 275 Dveřní zarážky



MINIMAL Cr lesklý chrom

**Zámek na sklo**

**Minimal**

4630,-



193,-

5370,-



224,-

**Maximal**

4970,-

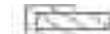

207,-

4630,- Kč

193,- EUR



MAXIMAL TIN-B titan braun mat  
výplň dřevo - dýha 3D dub

**Výplň zámku na sklo  
Maximal**

320,- Kč

13,- EUR



MINIMAL SNI matný nikl



MINIMAL TIN-K titan černý mat



MAXIMAL Cr lesklý chrom  
výplň efekt „sklo“ - bílá glanz

**Protikus na sklo**

4630,- Kč

193,- EUR

4630,-



193,-

4970,-



207,-

**Výplň protikusu  
na sklo Maximal**

320,- Kč

13,- EUR



MINIMAL Cr lesklý chrom



MINIMAL zapuštěná  
SNI matný nikl



MAXIMAL zapuštěná  
SNI matný nikl + výplň dýha teak

**Mušle na sklo**

**Minimal**

3440,-



144,-

**Maximal**

3440,-

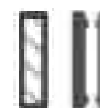

144,-

3440,- Kč

144,- EUR

**Okenní klika**

**Minimal**

1920,-



80,-

**Minimal zapuštěná**

2090,-



88,-

**Maximal**

2160,-



90,-

**Maximal zapuštěná**

2330,-



97,-



	SNI		SNI - broušeno		Cr		Ms		TiN-C		TiN-B		TiN-K		
	cena	EAN	cena	EAN	cena	EAN	cena	EAN	cena	EAN	cena	EAN	cena	EAN	
	Kč		Kč		Kč		Kč		Kč		Kč		Kč		
Minimal standard	€	4630,- 193,-	000788	4740,- 198,-	000795	4860,- 203,-	000801	4860,- 203,-	061413	5440,- 227,-	000818	5440,- 227,-	000825	5440,- 227,-	000832
Minimal WC	€	5370,- 224,-	080797	5490,- 229,-	080803	5600,- 234,-	080810	5600,- 234,-	080827	6180,- 258,-	080841	6180,- 258,-	080865	6180,- 258,-	080858
Maximal standard	€	4970,- 207,-	000856	5080,- 212,-	000863	5200,- 217,-	000870	5200,- 217,-	061420	5750,- 240,-	000887	5750,- 240,-	000894	5750,- 240,-	000900

	cena	EAN		cena	EAN		
	Kč			Kč			
dřevo	€	320,- 13,-	000924	kůže	€	380,- 15,-	000948
kov	€	320,- 13,-	000931	„sklo“	€	380,- 15,-	000955
				RAL barvy	€	380,- 15,-	080681

více informací na str. 226 - 227 Kování na sklo

	SNI		SNI - broušeno		Cr		Ms		TiN-C		TiN-B		TiN-K		
	cena	EAN	cena	EAN	cena	EAN	cena	EAN	cena	EAN	cena	EAN	cena	EAN	
	Kč		Kč		Kč		Kč		Kč		Kč		Kč		
Minimal	€	4630,- 193,-	000962	4740,- 198,-	000979	4860,- 203,-	000986	4860,- 203,-	061451	5440,- 227,-	000993	5440,- 227,-	001006	5440,- 227,-	001013
Maximal	€	4970,- 207,-	001037	5080,- 212,-	001044	5200,- 217,-	001051	5200,- 217,-	061468	5750,- 240,-	001068	5750,- 240,-	001075	5750,- 240,-	001082

	cena	EAN		cena	EAN		
	Kč			Kč			
dřevo	€	320,- 13,-	001105	kůže	€	380,- 15,-	001129
kov	€	320,- 13,-	001112	„sklo“	€	380,- 15,-	001136
				RAL barvy	€	380,- 15,-	080698

	SNI		SNI - broušeno		Cr		Ms		TiN-C		TiN-B		TiN-K		
	cena	EAN	cena	EAN	cena	EAN	cena	EAN	cena	EAN	cena	EAN	cena	EAN	
	Kč		Kč		Kč		Kč		Kč		Kč		Kč		
Minimal	€	3440,- 144,-	002522	3440,- 144,-	002539	3560,- 148,-	002546	3560,- 148,-	060997	4480,- 187,-	002553	4480,- 187,-	002560	4480,- 187,-	002577
Maximal	€	3440,- 144,-	002591	3490,- 146,-	002607	3560,- 148,-	002614	3560,- 148,-	061000	4480,- 187,-	002621	4480,- 187,-	002638	4480,- 187,-	002645

více informací na str. 216 - 219 Mušle na skleněné posuvné dveře

	SNI		SNI - broušeno		Cr		Ms		TiN-C		TiN-B		TiN-K		
	cena	EAN	cena	EAN	cena	EAN	cena	EAN	cena	EAN	cena	EAN	cena	EAN	
	Kč		Kč		Kč		Kč		Kč		Kč		Kč		
Minimal	€	1920,- 80,-	001815	1970,- 82,-	001822	2040,- 85,-	001839	2040,- 85,-	059694	2390,- 100,-	001846	2390,- 100,-	001853	2390,- 100,-	001860
Minimal zapuštěná	€	2090,- 88,-	071085	2140,- 89,-	071092	2210,- 92,-	071108	2210,- 92,-	071115	2560,- 107,-	071139	2560,- 107,-	071153	2560,- 107,-	071146
Maximal	€	2160,- 90,-	001884	2200,- 92,-	001891	2270,- 95,-	001907	1980,- 83,-	059700	2620,- 110,-	001914	2620,- 110,-	001921	2620,- 110,-	001938
Maximal zapuštěná	€	2330,- 97,-	071177	2380,- 99,-	071184	2440,- 102,-	071191	2440,- 102,-	071207	2790,- 117,-	071221	2790,- 117,-	071245	2790,- 117,-	071238

více informací na str. 174 - 181 Okenní kliky 3 a 4 polohové, u zapuštěné okenní kliky Minimal, Maximal je polohovací mechanismus 3-polohový a je přímo součástí kliky

MINIMAL TiN-C titan chrom mat



**Klika 225 mm Minimal**  
k posuvným systémům HS portal

4990,- Kč  
208,- EUR

MINIMAL TiN-K titan černý mat



**Klika 225 mm Maximal**  
k posuvným systémům HS portal

5210,- Kč  
217,- EUR

MAXIMAL SNI matný nikl  
výplň dřevo teak



**Výplň kliky 225 mm**  
Maximal

430,- Kč  
17,- EUR



TiN-C titan chrom mat



TiN-K titan černý mat



SNI matný nikl

**Mušle Minimal venkovní**  
k dveřním systémům HS portal

2100,- Kč  
88,- EUR

materiál: masivní mosaz  
povrch: SNI matný nikl

**KČ** **EUR**

4990,- 208,-

9970,- 416,-

10060,- 420,-

2100,- 88,-

2160,- 90,-

5210,- 217,-

10410,- 434,-

10500,- 438,-

materiál: masivní mosaz  
povrch: SNI matný nikl

**KČ** **EUR**

2100,- 88,-

2160,- 90,-

materiál: masivní mosaz  
povrch: SNI matný nikl

**KČ** **EUR**

3440,- 144,-

3910,- 163,-

3910,- 163,-

580,- 24,-

**Kliky Minimal pro Al profily**

3440,- Kč  
144,- EUR



MINIMAL Cr lesklý chrom

		SNI		SNI - broušeno		Cr		Ms		TiN-C		TiN-B		TiN-K	
		cena	EAN	cena	EAN	cena	EAN	cena	EAN	cena	EAN	cena	EAN	cena	EAN
jednostranná	Kč €	ks 4990,- 208,-	001990	ks 5160,- 215,-	002003	ks 5280,- 220,-	002010	ks 5280,- 220,-	059731	ks 6160,- 257,-	002027	ks 6160,- 257,-	002034	ks 6160,- 257,-	002041
oboustranná	Kč €	pár 9970,- 416,-	002065	pár 10300,- 429,-	002072	pár 10550,- 440,-	002089	pár 10550,- 440,-	059748	pár 12320,- 514,-	002096	pár 12320,- 514,-	002102	pár 12320,- 514,-	002119
oboustranná s cylindr. otvorem	Kč €	pár 10060,- 420,-	002133	pár 10380,- 433,-	002140	pár 10650,- 444,-	002157	pár 10650,- 444,-	059755	pár 12400,- 517,-	002164	pár 12400,- 517,-	002171	pár 12400,- 517,-	002188
mušle venk.	Kč €	ks 2100,- 88,-	002201	ks 2190,- 91,-	002218	ks 2270,- 95,-	002225	ks 2270,- 95,-	059915	ks 2470,- 103,-	002232	ks 2470,- 103,-	002249	ks 2470,- 103,-	002256
mušle venk. s cylindr. otvorem	Kč €	ks 2160,- 90,-	022544	ks 2230,- 93,-	022551	ks 2330,- 97,-	022568	ks 2330,- 97,-	059922	ks 2550,- 106,-	022575	ks 2550,- 106,-	022582	ks 2550,- 106,-	022599

jednostranná	Kč €	ks 5210,- 217,-	002270	ks 5370,- 224,-	002287	ks 5510,- 230,-	002294	ks 5510,- 230,-	059793	ks 6380,- 266,-	002300	ks 6380,- 266,-	002317	ks 6380,- 266,-	002324
oboustranná	Kč €	pár 10410,- 434,-	002348	pár 10730,- 447,-	002355	pár 11000,- 459,-	002362	pár 11000,- 459,-	059809	pár 12750,- 531,-	002379	pár 12750,- 531,-	002386	pár 12750,- 531,-	002393
oboustranná s cylindr. otvorem	Kč €	pár 10500,- 438,-	002416	pár 10830,- 451,-	002423	pár 11080,- 462,-	002430	pár 11080,- 462,-	059816	pár 12830,- 535,-	002447	pár 12830,- 535,-	002454	pár 12830,- 535,-	002461

	cena	EAN
	ks	
dřevo	Kč € 430,- 17,-	002485
kov	Kč € 430,- 17,-	002492
kůže	Kč € 510,- 20,-	002508
„sklo“	Kč € 510,- 20,-	002515
RAL barvy	Kč € 540,- 21,-	022513

více informací na str. 182 - 185 HS portaly

		SNI		SNI - broušeno		Cr		Ms		TiN-C		TiN-B		TiN-K	
		cena	EAN	cena	EAN	cena	EAN	cena	EAN	cena	EAN	cena	EAN	cena	EAN
mušle venkovní	Kč €	ks 2100,- 88,-	002201	ks 2190,- 91,-	002218	ks 2270,- 95,-	002225	ks 2270,- 95,-	059915	ks 2470,- 103,-	002232	ks 2470,- 103,-	002249	ks 2470,- 103,-	002256
mušle venk. s cylindr. otvorem	Kč €	ks 2160,- 90,-	022544	ks 2230,- 93,-	022551	ks 2330,- 97,-	022568	ks 2330,- 97,-	059922	ks 2550,- 106,-	022575	ks 2550,- 106,-	022582	ks 2550,- 106,-	022599

		SNI		SNI - broušeno		Cr		Ms		TiN-C		TiN-B		TiN-K	
		cena	EAN	cena	EAN	cena	EAN	cena	EAN	cena	EAN	cena	EAN	cena	EAN
klíka / klíka	Kč €	pár 3440,- 144,-	003062	pár 3500,- 146,-	003079	pár 3650,- 152,-	003086	pár 3650,- 152,-	060256	pár 4490,- 187,-	003093	pár 4490,- 187,-	003109	pár 4490,- 187,-	003116
madlo / klíka R	Kč €	pár 3910,- 163,-	003130	pár 3970,- 166,-	003147	pár 4120,- 172,-	003154	pár 4120,- 172,-	060263	pár 4960,- 207,-	003161	pár 4960,- 207,-	003178	pár 4960,- 207,-	003185
madlo / klíka L	Kč €	pár 3910,- 163,-	003208	pár 3970,- 166,-	003215	pár 4120,- 172,-	003222	pár 4120,- 172,-	060270	pár 4960,- 207,-	003239	pár 4960,- 207,-	003246	pár 4960,- 207,-	003253
rozeta cylindrická 33x47	Kč €	pár 580,- 24,-	001952	pár 620,- 26,-	001969	pár 640,- 27,-	001976	pár 640,- 27,-	060775	pár 930,- 39,-	001983	pár 930,- 39,-	002669	pár 930,- 39,-	002676

více informací na str. 190 - 193 Kování pro hliníkové a ocelové dveře



MINIMAL TiN-K titan černý mat



MINIMAL TiN-B titan braun mat



MAXIMAL SNi matný nikl  
výplň dřevo teak

**Madlo dlouhé Minimal**  
rozteč 250 / délka 297 mm

8680,- Kč  
362,- EUR

**Madlo dlouhé Maximal**  
rozteč 250 / délka 297 mm

8980,- Kč  
375,- EUR

**Výplň madla Maximal**

430,- Kč  
17,- EUR

**KČ** materiál: masivní mosaz povrch: SNi matný nikl **EUR**

8680,- 362,-

4340,- 181,-

8980,- 375,-

4500,- 188,-



SNi matný nikl



TiN-K titan černý mat



TiN-B titan braun mat

**Bezpečnostní rozeta Minimal**

3290,- Kč  
126,- EUR

**KČ** materiál: zušlechťená ocel povrch: SNi matný nikl **EUR**

pro tl. dveří

3290,- 38 - 45 mm 126,-

3400,- 46 - 52 mm 131,-

3510,- 53 - 60 mm 135,-

3730,- 61 - 68 mm 143,-

3840,- 69 - 76 mm 147,-

3950,- 77 - 83 mm 152,-

4170,- 84 - 90 mm 160,-

4390,- 91 - 97 mm 168,-

4610,- 98 - 104 mm 177,-

4830,- 105 - 112 mm 185,-

5050,- 113 - 118 mm 194,-

5270,- 119 - 126 mm 202,-

	SNi		SNi - broušeno		Cr		Ms		TiN-C		TiN-B		TiN-K		
	cena	EAN	cena	EAN	cena	EAN	cena	EAN	cena	EAN	cena	EAN	cena	EAN	
oboustranné	Kč €	pár 8680,- 362,-	002706	pár 8930,- 372,-	002713	pár 9200,- 383,-	002720	pár 9200,- 383,-	058819	pár 10870,- 453,-	002737	pár 10870,- 453,-	002744	pár 10870,- 453,-	002751
jednostranné	Kč €	ks 4340,- 181,-	002775	ks 4470,- 186,-	002782	ks 4610,- 192,-	002799	ks 4610,- 192,-	058826	ks 5440,- 227,-	002805	ks 5440,- 227,-	002812	ks 5440,- 227,-	002829
oboustranné	Kč €	pár 8980,- 375,-	002843	pár 9240,- 385,-	002850	pár 9490,- 396,-	002867	pár 9490,- 396,-	058857	pár 11220,- 468,-	002874	pár 11220,- 468,-	002881	pár 11220,- 468,-	002898
jednostranné	Kč €	ks 4500,- 188,-	002911	ks 4630,- 193,-	002928	ks 4750,- 198,-	002935	ks 4750,- 198,-	058864	ks 5610,- 234,-	002942	ks 5610,- 234,-	002959	ks 5610,- 234,-	002966

	cena	EAN	
	ks		
dřevo	Kč €	430,- 17,-	002980
kov	Kč €	430,- 17,-	002997
kůže	Kč €	510,- 20,-	003000
„sklo“	Kč €	510,- 20,-	003017
RAL barvy	Kč €	540,- 21,-	022520

více informací na str. 166 - 169 Dlouhá madla

Montážní materiál pro madla	cena	EAN	
	sada		
jednostranné do slepé díry - plast	Kč €	280,- 11,7	030204
jednostranné do slepé díry - hliník	Kč €	280,- 11,7	030211
jednostranné do slepé díry - dřevo	Kč €	280,- 11,7	030228

Montážní materiál pro madla	cena	EAN	
	sada		
jednostranné s prošroubováním a záslepkou	Kč €	280,- 11,7	003024
jednostranné na sklo s prošroubováním a záslepkou	Kč €	370,- 15,4	003031
oboustranné	Kč €	280,- 11,7	003048
oboustranné na sklo	Kč €	370,- 15,4	003055

	SNi		SNi - broušeno		Cr		TiN-C		TiN-B		TiN-K		
	cena	EAN	cena	EAN	cena	EAN	cena	EAN	cena	EAN	cena	EAN	
	ks		ks		ks		ks		ks		ks		
pro tl. dveří													
38 - 45 mm	Kč €	3290,- 126,-	020977	3290,- 126,-	021097	3400,- 131,-	021219	3840,- 147,-	021332	3840,- 147,-	021455	3840,- 147,-	021578
46 - 52 mm	Kč €	3400,- 131,-	020984	3400,- 131,-	021103	3510,- 135,-	021226	3950,- 152,-	021349	3950,- 152,-	021462	3950,- 152,-	021585
53 - 60 mm	Kč €	3510,- 135,-	020991	3510,- 135,-	021110	3620,- 139,-	021233	4060,- 156,-	021356	4060,- 156,-	021479	4060,- 156,-	021592
61 - 68 mm	Kč €	3730,- 143,-	021004	3730,- 143,-	021127	3840,- 147,-	021240	4280,- 164,-	021363	4280,- 164,-	021486	4280,- 164,-	021608
69 - 76 mm	Kč €	3840,- 147,-	021011	3840,- 147,-	021134	3950,- 152,-	021257	4390,- 168,-	021370	4390,- 168,-	021493	4390,- 168,-	021615
77 - 83 mm	Kč €	3950,- 152,-	021028	3950,- 152,-	021141	4060,- 156,-	021264	4500,- 173,-	021387	4500,- 173,-	021509	4500,- 173,-	021622
84 - 90 mm	Kč €	4170,- 160,-	021035	4170,- 160,-	021158	4280,- 164,-	021271	4720,- 181,-	021394	4720,- 181,-	021516	4720,- 181,-	021639
91 - 97 mm	Kč €	4390,- 168,-	021042	4390,- 168,-	021165	4500,- 173,-	021288	4940,- 189,-	021400	4940,- 189,-	021523	4940,- 189,-	021646
98 - 104 mm	Kč €	4610,- 177,-	021059	4610,- 177,-	021172	4720,- 181,-	021295	5160,- 198,-	021417	5160,- 198,-	021530	5160,- 198,-	021653
105 - 112 mm	Kč €	4830,- 185,-	021066	4830,- 185,-	021189	4940,- 189,-	021301	5380,- 206,-	021424	5380,- 206,-	021547	5380,- 206,-	021660
113 - 118 mm	Kč €	5050,- 194,-	021073	5050,- 194,-	021196	5160,- 198,-	021318	5600,- 215,-	021431	5600,- 215,-	021554	5600,- 215,-	021677
119 - 126 mm	Kč €	5270,- 202,-	021080	5270,- 202,-	021202	5380,- 206,-	021325	5820,- 223,-	021448	5820,- 223,-	021561	5820,- 223,-	021684

více informací na str. 158 - 165 Bezpečnostní rozety

# MAG

**SYSTÉM NEODYM ULTRA MAGNET KONCEPT**  
rychle, pevně, pouhým nacvaknutím dlouhodobě fixuje krycí  
pohledové rozety k základně/vnitřní rozetě



HRANATÁ 54x54 mm

KULATÁ Ø 54 mm



## SYSTÉM FIX M6

fixace klik k ovládacímu čtyřhranu pomocí speciálně  
tvarovanému červíku M6, kdy se celá došedací plocha  
zatlačí do připravené drážky čtyřhranu a tím znemožní  
jakémukoliv pozdějšímu nechtěnému uvolnění kliky.  
S červíkem dodáván zajišťovací gel zabráňující  
samovolnému uvolnění

# NETICKÉ ROZETY



**SYSTÉM PROŠROUBOVÁNÍ  
BEZ MOŽNOSTI POTOČENÍ ROZET**  
přesné naváděcí válečky/pouzdra nasazené  
do předvrtaných otvorů ve dveřích zabrání  
jakémukoliv pohybu celé konstrukce rozet



**SYSTÉM FIXACE ŠROUBY TUFLOK®**  
s ořezvzdorným nylonovým povlakem dlouhodobě  
garantuje stabilitu celé konstrukce bez možnosti  
samovolného uvolnění + nabízí další 4 jističí body  
pomocí samořezných vrtů



**SYSTÉM 1 SPRING**  
optimální síly stlačení na kliku je dosaženo  
vratnou pružinou montážně připravenou  
pouze na jedné klice, další funkčnost  
zajišťuje dveřní zámek



**SYSTÉM  
KLUZNÝCH POUZDER**  
polymerová kluzná pouzdra precizně vedou  
kliky v rozetě a dlouhodobě zajišťují jejich tichý  
a bezvadný chod

Mechanika 2018  
**MAGNETIC system**

34 komponentů

6 zásadních inovací

1 dokonalý celek



vrtání otvorů pro MG rozety

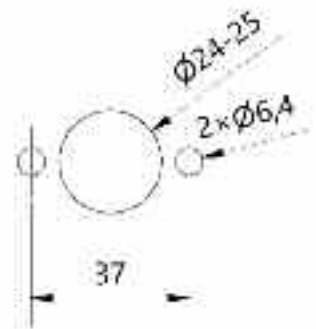

Celý projekt - jeden design

Kličky + magnetické rozety



Kování pro hliníkové a ocelové dveře, kování na branky



Kličky a zámky na skleněné dveře



Panty na skleněné dveře



Madla a koule na skleněné a dřevěné dveře



Mušle na posuvné dveře



Hranaté panty na dřevěné dveře



Bezpečnostní rozety



Okenní kličky 3 a 4 polohové



Bezpečnostní vložky EVVA



Bezpečnostní madla Entero



Madla dlouhá





## Kliky + magnetické rozety DESIGN 2017

Materiál rozet: **magnetická nerez ocel**

Materiál klik: **masivní mosaz**

Povrchy: **SNi, Cr, TiN-C, TiN-K, Ms, Ms-L, Ms-A, zakázkově TiN-A**  
více info na [www.kliky-mt.cz/manufaktura/barvy-povrchy](http://www.kliky-mt.cz/manufaktura/barvy-povrchy)

Konstrukce, mechanika: **magnetické rozety s 1 vratnou pružinou, mechanika M2018**

Nejdokonalejší a nejrychlejší systém montáže. Účinný systém, který dlouhodobě pevně fixuje kličky a MG rozety k dveřnímu křídlu bez možnosti jakéhokoliv pohybu rozet po dveřním křídle, bez možnosti poškrábání dveří. Tloušťka pouhých 5 mm předurčuje MG rozety ke kombinaci jak s projektovými, tak s designovými řadami dveřních klik.

### SOGUT **Ms-A** mosaz antik



- Klika/klika
- Koule/klika R
- Klika L/koule
- Rozeta dozická
- Rozeta cylindrická
- Rozety WC
- Rozeta zaslepovací



dozické

cylindrické

zaslepovací

WC ex

WC in

magnetické rozety Ø 54 mm, tl. 5 mm



koule Maty

### ENTERO **Cr** lesklý chrom



- Klika/klika
- Madlo/klika R
- Klika L/madlo
- Rozeta dozická
- Rozeta cylindrická
- Rozety WC
- Rozeta zaslepovací



dozické

cylindrické

zaslepovací

WC ex

WC in

magnetické rozety 54x54 mm, tl. 5 mm



madlo Entero

#### konstrukční varianty, materiálové provedení

- set kování s 1 vratnou pružinou
- standardně bez spodních rozet
- spodní rozety se objednávají samostatně
- sešroubování pouzdry proti sobě
- použité systémy viz. předcházející dvojstrana
- příprava do dveří: vrtání otvoru průměr 24 – 25mm
- kličky s MG rozetami lze plně zapustit do dveří, pozor na zeslabenou stranu u falcových a reversních dveří. Prostor/hloubka zapuštění pro MG rozety včetně vratné pružiny a krčku kličky je 8,5mm
- zajišťovací gel proti uvolnění červíků
- vrtání PROFÍ šablonou M&T vrtákem Ø 6,4 mm
- montáž pro tloušťky dveří 38 – 126 mm
- v balení standardně montážní materiál pro tl. dveří 38 - 45 mm
- záruka 3 roky, titány 15 let

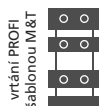

Ochranná známka – registrovaná značka

**ENTERO®**



Chráněné průmyslové vzory klik



**ENTERO**  
**BURAK**  
**MIA**  
**SOGUT**

roky **3 garance** let **15 garance**



SNI matný nikl

**Cesan**

1240,- Kč  
52,- EUR

**Kč** materiál: masivní mosaz  
povrch: SNI matný nikl **EUR**

1240,-  52,-

1860,-  78,-

1860,-  78,-



TiN-K titan černý mat

**Cesan**

2180,- Kč  
91,- EUR

**Kč** materiál: masivní mosaz  
povrch: TiN-K titan černý mat **EUR**

2180,-  91,-

2910,-  122,-

2910,-  122,-



Ms mosaz natural

**Garanti**

1720,- Kč  
72,- EUR

**Kč** materiál: masivní mosaz  
povrch: Ms mosaz natural **EUR**

1720,-  72,-

2320,-  97,-

2320,-  97,-

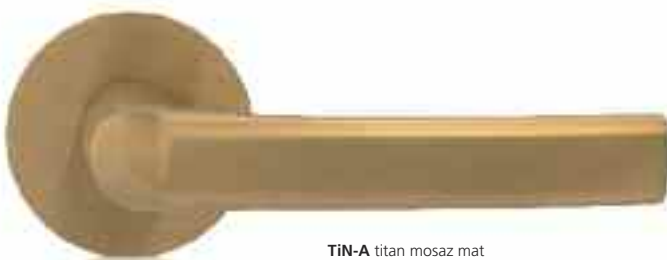

TiN-A titan mosaz mat

**Garanti**

2220,- Kč  
93,- EUR

**Kč** materiál: masivní mosaz  
povrch: TiN-A titan mosaz mat **EUR**

2220,-  93,-

2940,-  123,-

2940,-  123,-

Magnetická rozeta											
		SNI		Cr		Ms		Ms-L		Ms-A	
		cena / pár	EAN	cena / pár	EAN	cena / pár	EAN	cena / pár	EAN	cena / pár	EAN
klika / klika	Kč €	1240,- 52,-	097153	1480,- 62,-	097160	1680,- 70,-	097177	1680,- 70,-	097184	1780,- 75,-	097191
koule / klika R	Kč €	1860,- 78,-	097207	2090,- 88,-	097214	2290,- 96,-	097221	2290,- 96,-	097238	2390,- 100,-	097245
koule / klika L	Kč €	1860,- 78,-	097252	2090,- 88,-	097269	2290,- 96,-	097276	2290,- 96,-	097283	2390,- 100,-	097290

U povrchů Ms, Ms-L, Ms-A je vždy rozeta pod klikou, spodní zámkové rozety, WC mechanismus v matném „zlatém provedení“ tj. povrch TiN-A.

Magnetická rozeta											
		TiN-A		TiN-C		TiN-B		TiN-K		Cr-K	
		cena / pár	EAN	cena / pár	EAN	cena / pár	EAN	cena / pár	EAN	cena / pár	EAN
klika / klika	Kč €	2180,- 91,-	097306	2180,- 91,-	097313	2180,- 91,-	097320	2180,- 91,-	097337	2400,- 100,-	097344
koule / klika R	Kč €	2910,- 122,-	097351	2910,- 122,-	097368	2910,- 122,-	097375	2910,- 122,-	097382	3210,- 134,-	097399
koule / klika L	Kč €	2910,- 122,-	097405	2910,- 122,-	097412	2910,- 122,-	097429	2910,- 122,-	097436	3210,- 134,-	097443

Magnetická rozeta											
		SNI		Cr		Ms		Ms-L		Ms-A	
		cena / pár	EAN	cena / pár	EAN	cena / pár	EAN	cena / pár	EAN	cena / pár	EAN
klika / klika	Kč €	1290,- 54,-	097450	1520,- 64,-	097467	1720,- 72,-	097474	1720,- 72,-	097481	1820,- 76,-	097498
koule / klika R	Kč €	1890,- 79,-	097504	2120,- 89,-	097511	2320,- 97,-	097528	2320,- 97,-	097535	2420,- 101,-	097542
koule / klika L	Kč €	1890,- 79,-	097559	2120,- 89,-	097566	2320,- 97,-	097573	2320,- 97,-	097580	2420,- 101,-	097597

U povrchů Ms, Ms-L, Ms-A je vždy rozeta pod klikou, spodní zámkové rozety, WC mechanismus v matném „zlatém provedení“ tj. povrch TiN-A.

Magnetická rozeta											
		TiN-A		TiN-C		TiN-B		TiN-K		Cr-K	
		cena / pár	EAN	cena / pár	EAN	cena / pár	EAN	cena / pár	EAN	cena / pár	EAN
klika / klika	Kč €	2220,- 93,-	097603	2220,- 93,-	097610	2220,- 93,-	097627	2220,- 93,-	097634	2450,- 103,-	097641
koule / klika R	Kč €	2940,- 123,-	097658	2940,- 123,-	097665	2940,- 123,-	097672	2940,- 123,-	097689	3240,- 135,-	097696
koule / klika L	Kč €	2940,- 123,-	097702	2940,- 123,-	097719	2940,- 123,-	097726	2940,- 123,-	097733	3240,- 135,-	097740



Cr lesklý chrom

**Burak**

1560,- Kč  
65,- EUR

**Kč** materiál: masivní mosaz  
povrch: Cr lesklý chrom **EUR**

1560,-		65,-
2180,-		91,-
2180,-		91,-



Cr-K černý chrom natural

**Burak**

2490,- Kč  
104,- EUR

**Kč** materiál: masivní mosaz  
povrch: Cr-K černý chrom natural **EUR**

2490,-		104,-
3290,-		138,-
3290,-		138,-



SNi matný nikl

**Andy**

1450,- Kč  
61,- EUR

**Kč** materiál: masivní mosaz  
povrch: SNi matný nikl **EUR**

1450,-		61,-
2060,-		86,-
2060,-		86,-



TiN-A titan mosaz mat

**Andy**

2380,- Kč  
100,- EUR

**Kč** materiál: masivní mosaz  
povrch: TiN-A titan mosaz mat **EUR**

2380,-		100,-
3110,-		130,-
3110,-		130,-

Magnetická rozeta											
		SNI		Cr		Ms		Ms-L		Ms-A	
		cena / pár	EAN	cena / pár	EAN	cena / pár	EAN	cena / pár	EAN	cena / pár	EAN
klika / klika	Kč €	1330,- 56,-	097757	1560,- 65,-	097764	1760,- 74,-	097771	1760,- 74,-	097788	1860,- 78,-	097795
koule / klika R	Kč €	1940,- 81,-	097801	2180,- 91,-	097818	2380,- 100,-	097825	2380,- 100,-	097832	2480,- 104,-	097849
koule / klika L	Kč €	1940,- 81,-	097856	2180,- 91,-	097863	2380,- 100,-	097870	2380,- 100,-	097887	2480,- 104,-	097894

U povrchů Ms, Ms-L, Ms-A je vždy rozeta pod klikou, spodní zámkové rozety, WC mechanismus v matném „zlatém provedení“ tj. povrch TiN-A.

Magnetická rozeta											
		TiN-A		TiN-C		TiN-B		TiN-K		Cr-K	
		cena / pár	EAN	cena / pár	EAN	cena / pár	EAN	cena / pár	EAN	cena / pár	EAN
klika / klika	Kč €	2260,- 95,-	097900	2260,- 95,-	097917	2260,- 95,-	097924	2260,- 95,-	097931	2490,- 104,-	097948
koule / klika R	Kč €	2990,- 125,-	097955	2990,- 125,-	097962	2990,- 125,-	097979	2990,- 125,-	097986	3290,- 138,-	097993
koule / klika L	Kč €	2990,- 125,-	098006	2990,- 125,-	098013	2990,- 125,-	098020	2990,- 125,-	098037	3290,- 138,-	098044

Magnetická rozeta											
		SNI		Cr		Ms		Ms-L		Ms-A	
		cena / pár	EAN	cena / pár	EAN	cena / pár	EAN	cena / pár	EAN	cena / pár	EAN
klika / klika	Kč €	1450,- 61,-	098051	1680,- 70,-	098068	1880,- 79,-	098075	1880,- 79,-	098082	1980,- 83,-	098099
koule / klika R	Kč €	2060,- 86,-	098105	2290,- 96,-	098112	2490,- 104,-	098129	2490,- 104,-	098136	2590,- 108,-	098143
koule / klika L	Kč €	2060,- 86,-	098150	2290,- 96,-	098167	2490,- 104,-	098174	2490,- 104,-	098181	2590,- 108,-	098198

U povrchů Ms, Ms-L, Ms-A je vždy rozeta pod klikou, spodní zámkové rozety, WC mechanismus v matném „zlatém provedení“ tj. povrch TiN-A.

Magnetická rozeta											
		TiN-A		TiN-C		TiN-B		TiN-K		Cr-K	
		cena / pár	EAN	cena / pár	EAN	cena / pár	EAN	cena / pár	EAN	cena / pár	EAN
klika / klika	Kč €	2380,- 100,-	098204	2380,- 100,-	098211	2380,- 100,-	098228	2380,- 100,-	098235	2620,- 110,-	098242
koule / klika R	Kč €	3110,- 130,-	098259	3110,- 130,-	098266	3110,- 130,-	098273	3110,- 130,-	098280	3430,- 143,-	098297
koule / klika L	Kč €	3110,- 130,-	098303	3110,- 130,-	098310	3110,- 130,-	098327	3110,- 130,-	098334	3430,- 143,-	098341



Ms-A mosaz antik

**Sogut**

2060,- Kč  
86,- EUR

materiál: masivní mosaz  
povrch: Ms-A mosaz antik **EUR**

2060,-  86,-

2690,-  113,-

2690,-  113,-



Cr-K černý chrom natural

**Sogut**

2710,- Kč  
113,- EUR

materiál: masivní mosaz  
povrch: Cr-K černý chrom natural **EUR**

2710,-  113,-

3520,-  147,-

3520,-  147,-

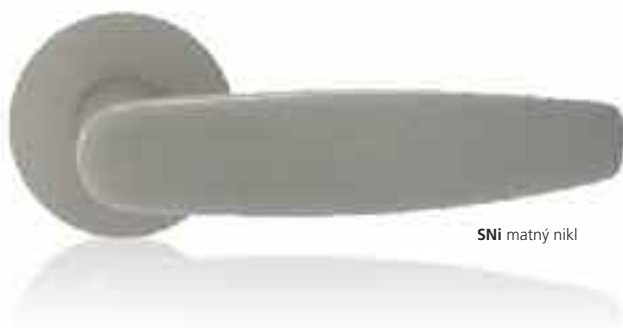

SNI matný nikel

**Cherez**

1880,- Kč  
79,- EUR

materiál: masivní mosaz  
povrch: SNI matný nikel **EUR**

1880,-  79,-

2710,-  113,-

2710,-  113,-

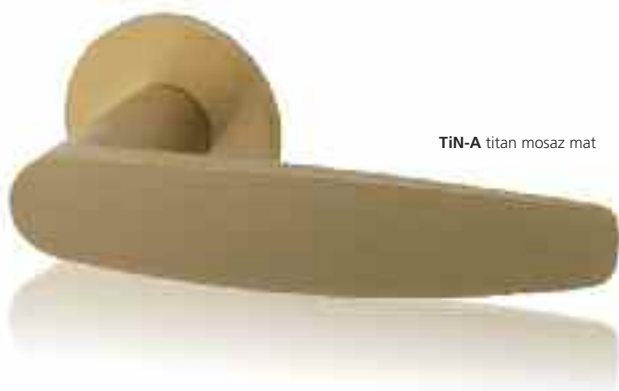

TiN-A titan mosaz mat

**Cherez**

2810,- Kč  
118,- EUR

materiál: masivní mosaz  
povrch: TiN-A titan mosaz mat **EUR**

2810,-  118,-

3760,-  157,-

3760,-  157,-

Magnetická rozeta											
		SNI		Cr		Ms		Ms-L		Ms-A	
		cena / pár	EAN	cena / pár	EAN	cena / pár	EAN	cena / pár	EAN	cena / pár	EAN
klika / klika	Kč €	1530,- 64,-	098358	1760,- 74,-	098365	1960,- 82,-	098372	1960,- 82,-	098389	2060,- 86,-	098396
koule / klika R	Kč €	2160,- 90,-	098402	2390,- 100,-	098419	2590,- 108,-	098426	2590,- 108,-	098433	2690,- 113,-	098440
koule / klika L	Kč €	2160,- 90,-	098457	2390,- 100,-	098464	2590,- 108,-	098471	2590,- 108,-	098488	2690,- 113,-	098495

U povrchů Ms, Ms-L, Ms-A je vždy rozeta pod klikou, spodní zámkové rozety, WC mechanismus v matném „zlatém provedení“ tj. povrch TiN-A.

Magnetická rozeta											
		TiN-A		TiN-C		TiN-B		TiN-K		Cr-K	
		cena / pár	EAN	cena / pár	EAN	cena / pár	EAN	cena / pár	EAN	cena / pár	EAN
klika / klika	Kč €	2460,- 103,-	098501	2460,- 103,-	098518	2460,- 103,-	098525	2460,- 103,-	098532	2710,- 113,-	098549
koule / klika R	Kč €	3200,- 134,-	098556	3200,- 134,-	098563	3200,- 134,-	098570	3200,- 134,-	098587	3520,- 147,-	098594
koule / klika L	Kč €	3200,- 134,-	098600	3200,- 134,-	098617	3200,- 134,-	098624	3200,- 134,-	098631	3520,- 147,-	098648

Magnetická rozeta											
		SNI		Cr		Ms		Ms-L		Ms-A	
		cena / pár	EAN	cena / pár	EAN	cena / pár	EAN	cena / pár	EAN	cena / pár	EAN
klika / klika	Kč €	1880,- 79,-	098655	2110,- 88,-	098662	2310,- 97,-	098679	2310,- 97,-	098686	2410,- 101,-	098693
koule / klika R	Kč €	2710,- 113,-	098709	2940,- 123,-	098716	3140,- 131,-	098723	3140,- 131,-	098730	3240,- 135,-	098747
koule / klika L	Kč €	2710,- 113,-	098754	2940,- 123,-	098761	3140,- 131,-	098778	3140,- 131,-	098785	3240,- 135,-	098792

U povrchů Ms, Ms-L, Ms-A je vždy rozeta pod klikou, spodní zámkové rozety, WC mechanismus v matném „zlatém provedení“ tj. povrch TiN-A.

Magnetická rozeta											
		TiN-A		TiN-C		TiN-B		TiN-K		Cr-K	
		cena / pár	EAN	cena / pár	EAN	cena / pár	EAN	cena / pár	EAN	cena / pár	EAN
klika / klika	Kč €	2810,- 118,-	098808	2810,- 118,-	098815	2810,- 118,-	098822	2810,- 118,-	098839	3100,- 130,-	098846
koule / klika R	Kč €	3760,- 157,-	098853	3760,- 157,-	098860	3760,- 157,-	098877	3760,- 157,-	098884	4140,- 173,-	098891
koule / klika L	Kč €	3760,- 157,-	098907	3760,- 157,-	098914	3760,- 157,-	098921	3760,- 157,-	098938	4140,- 173,-	098945

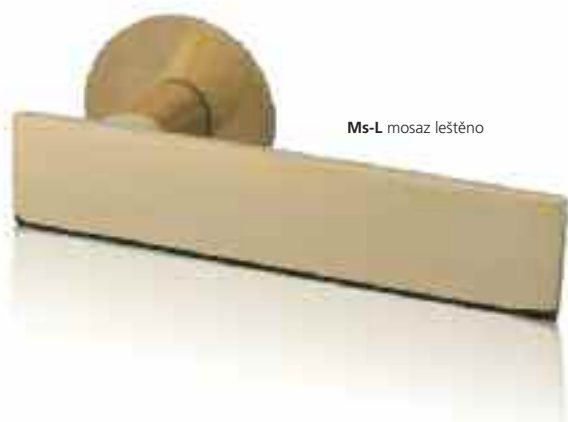

Ms-L mosaz leštěno

**Entero**

2350,- Kč  
98,- EUR

materiál: masivní mosaz  
povrch: Ms-L mosaz leštěno

Kč		EUR
2350,-		98,-
2980,-		125,-
2980,-		125,-



TiN-K titan černý mat

**Entero**

2850,- Kč  
119,- EUR

materiál: masivní mosaz  
povrch: TiN-K titan černý mat

Kč		EUR
2850,-		119,-
3580,-		150,-
3580,-		150,-



Ms mosaz natural

**Mondeo**

2130,- Kč  
89,- EUR

materiál: masivní mosaz  
povrch: Ms mosaz natural

Kč		EUR
2130,-		89,-
2740,-		115,-
2740,-		115,-



TiN-A titan mosaz mat

**Mondeo**

2630,- Kč  
110,- EUR

materiál: masivní mosaz  
povrch: TiN-A titan mosaz mat

Kč		EUR
2630,-		110,-
3350,-		140,-
3350,-		140,-



Magnetická rozeta											
		SNI		Cr		Ms		Ms-L		Ms-A	
		cena / pár	EAN	cena / pár	EAN	cena / pár	EAN	cena / pár	EAN	cena / pár	EAN
klika / klika	Kč €	1920,- 80,-	098952	2150,- 90,-	098969	2350,- 98,-	098976	2350,- 98,-	098983	2450,- 103,-	098990
koule / klika R	Kč €	2540,- 106,-	099003	2780,- 116,-	099010	2980,- 125,-	099027	2980,- 125,-	099034	3080,- 129,-	099041
koule / klika L	Kč €	2540,- 106,-	099058	2780,- 116,-	099065	2980,- 125,-	099072	2980,- 125,-	099089	3080,- 129,-	099096

U povrchů Ms, Ms-L, Ms-A je vždy rozeta pod klikou, spodní zámkové rozety, WC mechanismus v matném „zlatém provedení“ tj. povrch TiN-A.

Magnetická rozeta											
		TiN-A		TiN-C		TiN-B		TiN-K		Cr-K	
		cena / pár	EAN	cena / pár	EAN	cena / pár	EAN	cena / pár	EAN	cena / pár	EAN
klika / klika	Kč €	2850,- 119,-	099102	2850,- 119,-	099119	2850,- 119,-	099126	2850,- 119,-	099133	3140,- 131,-	099140
koule / klika R	Kč €	3580,- 150,-	099157	3580,- 150,-	099164	3580,- 150,-	099171	3580,- 150,-	099188	3940,- 165,-	099195
koule / klika L	Kč €	3580,- 150,-	099201	3580,- 150,-	099218	3580,- 150,-	099225	3580,- 150,-	099232	3940,- 165,-	099249

Magnetická rozeta											
		SNI		Cr		Ms		Ms-L		Ms-A	
		cena / pár	EAN	cena / pár	EAN	cena / pár	EAN	cena / pár	EAN	cena / pár	EAN
klika / klika	Kč €	1700,- 71,-	099256	1930,- 81,-	099263	2130,- 89,-	099270	2130,- 89,-	099287	2230,- 93,-	099294
koule / klika R	Kč €	2300,- 96,-	099300	2540,- 106,-	099317	2740,- 115,-	099324	2740,- 115,-	099331	2840,- 119,-	099348
koule / klika L	Kč €	2300,- 96,-	099355	2540,- 106,-	099362	2740,- 115,-	099379	2740,- 115,-	099386	2840,- 119,-	099393

U povrchů Ms, Ms-L, Ms-A je vždy rozeta pod klikou, spodní zámkové rozety, WC mechanismus v matném „zlatém provedení“ tj. povrch TiN-A.

Magnetická rozeta											
		TiN-A		TiN-C		TiN-B		TiN-K		Cr-K	
		cena / pár	EAN	cena / pár	EAN	cena / pár	EAN	cena / pár	EAN	cena / pár	EAN
klika / klika	Kč €	2630,- 110,-	099409	2630,- 110,-	099416	2630,- 110,-	099423	2630,- 110,-	099430	2900,- 121,-	099447
koule / klika R	Kč €	3350,- 140,-	099454	3350,- 140,-	099461	3350,- 140,-	099478	3350,- 140,-	099485	3690,- 154,-	099492
koule / klika L	Kč €	3350,- 140,-	099508	3350,- 140,-	099515	3350,- 140,-	099522	3350,- 140,-	099539	3690,- 154,-	099546



Cr lesklý chrom

**Deny**

1560,- Kč  
65,- EUR



TiN-K titan černý mat

**Deny**

2260,- Kč  
95,- EUR



SNi matný nikl

**Lusy**

1330,- Kč  
56,- EUR



TiN-A titan mosaz mat

**Lusy**

2260,- Kč  
95,- EUR

materiál: masivní mosaz  
povrch: Cr lesklý chrom

Kč		EUR
1560,-		65,-
2180,-		91,-
2180,-		91,-

materiál: masivní mosaz  
povrch: TiN-K titan černý mat

Kč		EUR
2260,-		95,-
2990,-		125,-
2990,-		125,-

materiál: masivní mosaz  
povrch: SNi matný nikl

Kč		EUR
1330,-		56,-
1940,-		81,-
1940,-		81,-

materiál: masivní mosaz  
povrch: TiN-A titan mosaz mat

Kč		EUR
2260,-		95,-
2990,-		125,-
2990,-		125,-

Magnetická rozeta											
		SNI		Cr		Ms		Ms-L		Ms-A	
		cena / pár	EAN	cena / pár	EAN	cena / pár	EAN	cena / pár	EAN	cena / pár	EAN
klika / klika	Kč €	1330,- 56,-	099553	1560,- 65,-	099560	1760,- 74,-	099577	1760,- 74,-	099584	1860,- 78,-	099591
koule / klika R	Kč €	1940,- 81,-	099607	2180,- 91,-	099614	2380,- 100,-	099621	2380,- 100,-	099638	2480,- 104,-	099645
koule / klika L	Kč €	1940,- 81,-	099652	2180,- 91,-	099669	2380,- 100,-	099676	2380,- 100,-	099683	2480,- 104,-	099690

U povrchů Ms, Ms-L, Ms-A je vždy rozeta pod klikou, spodní zámkové rozety, WC mechanismus v matném „zlatém provedení“ tj. povrch TiN-A.

Magnetická rozeta											
		TiN-A		TiN-C		TiN-B		TiN-K		Cr-K	
		cena / pár	EAN	cena / pár	EAN	cena / pár	EAN	cena / pár	EAN	cena / pár	EAN
klika / klika	Kč €	2260,- 95,-	099706	2260,- 95,-	099713	2260,- 95,-	099720	2260,- 95,-	099737	2490,- 104,-	099744
koule / klika R	Kč €	2990,- 125,-	099751	2990,- 125,-	099768	2990,- 125,-	099775	2990,- 125,-	099782	3290,- 138,-	099799
koule / klika L	Kč €	2990,- 125,-	099805	2990,- 125,-	099812	2990,- 125,-	099829	2990,- 125,-	099836	3290,- 138,-	099843

Magnetická rozeta											
		SNI		Cr		Ms		Ms-L		Ms-A	
		cena / pár	EAN	cena / pár	EAN	cena / pár	EAN	cena / pár	EAN	cena / pár	EAN
klika / klika	Kč €	1330,- 56,-	095289	1560,- 65,-	095296	1760,- 74,-	101058	1760,- 74,-	101065	1860,- 78,-	101072
koule / klika R	Kč €	1940,- 81,-	095340	2180,- 91,-	095357	2380,- 100,-	101089	2380,- 100,-	101096	2480,- 104,-	101102
koule / klika L	Kč €	1940,- 81,-	095401	2180,- 91,-	095418	2380,- 100,-	101119	2380,- 100,-	101126	2480,- 104,-	101133

U povrchů Ms, Ms-L, Ms-A je vždy rozeta pod klikou, spodní zámkové rozety, WC mechanismus v matném „zlatém provedení“ tj. povrch TiN-A.

Magnetická rozeta											
		TiN-A		TiN-C		TiN-B		TiN-K		Cr-K	
		cena / pár	EAN	cena / pár	EAN	cena / pár	EAN	cena / pár	EAN	cena / pár	EAN
klika / klika	Kč €	2260,- 95,-	095302	2260,- 95,-	095319	2260,- 95,-	095326	2260,- 95,-	095333	2490,- 104,-	101232
koule / klika R	Kč €	2990,- 125,-	095364	2990,- 125,-	095371	2990,- 125,-	095388	2990,- 125,-	095395	3290,- 138,-	101249
koule / klika L	Kč €	2990,- 125,-	095425	2990,- 125,-	095432	2990,- 125,-	095449	2990,- 125,-	095456	3290,- 138,-	101256



SNi matný nikl



**Spodní rozety**

490,- Kč  
 21,- EUR

materiál: magnetická nerez ocel  
 povrch: SNi matný nikl

Kč		EUR
490,-	⓪	21,-
490,-	⓫	21,-
840,-	⓬	35,-
590,-	●	25,-

**Spodní rozety**

940,- Kč  
 40,- EUR

materiál: magnetická nerez ocel  
 povrch: TiN-C titan chrom mat

Kč		EUR
940,-	⓪	40,-
940,-	⓫	40,-
1390,-	⓬	58,-
1040,-	●	44,-



		Magnetická rozeta					
		SNI		Cr		TiN-A	
		cena / pár	EAN	cena / pár	EAN	cena / pár	EAN
dozické	Kč €	490,- 21,-	095647	580,- 25,-	095654	740,- 31,-	095661
cyklindrické	Kč €	490,- 21,-	095708	580,- 25,-	095715	740,- 31,-	095722
WC	Kč €	840,- 35,-	095760	1000,- 42,-	095777	1090,- 46,-	095784
zaslepovací	Kč €	590,- 25,-	101140	680,- 29,-	101157	840,- 35,-	104899

Spodní rozety v matném „zlatém provedení“ TiN-A se dodávají ke klikám v povrchu Ms-A, Ms-L, Ms.

		Magnetická rozeta							
		TiN-C		TiN-B		TiN-K		Cr-K	
		cena / pár	EAN	cena / pár	EAN	cena / pár	EAN	cena / pár	EAN
dozické	Kč €	940,- 40,-	095678	940,- 40,-	095685	740,- 31,-	091601	930,- 39,-	101263
cyklindrické	Kč €	940,- 40,-	095739	940,- 40,-	095746	740,- 31,-	091618	930,- 39,-	101270
WC	Kč €	1390,- 58,-	095791	1390,- 58,-	095807	1090,- 46,-	091625	1310,- 55,-	101287
zaslepovací	Kč €	1040,- 44,-	104905	1040,- 44,-	104882	840,- 35,-	104875	1030,- 43,-	101164





SNi matný nikel

**Garanti**

1520,- Kč  
64,- EUR

**Kč** materiál: masivní mosaz  
povrch: SNi matný nikel **EUR**

1520,-		64,-
2360,-		99,-
2360,-		99,-



TiN-K titan černý mat

**Garanti**

2450,- Kč  
103,- EUR

**Kč** materiál: masivní mosaz  
povrch: TiN-K titan černý mat **EUR**

2450,-		103,-
3410,-		143,-
3410,-		143,-



Cr lesklý chrom

**Deny**

1880,- Kč  
79,- EUR

**Kč** materiál: masivní mosaz  
povrch: Cr lesklý chrom **EUR**

1880,-		79,-
2710,-		113,-
2710,-		113,-



TiN-K titan černý mat

**Deny**

2580,- Kč  
108,- EUR

**Kč** materiál: masivní mosaz  
povrch: TiN-K titan černý mat **EUR**

2580,-		108,-
3520,-		147,-
3520,-		147,-

Magnetická rozeta											
		SNI		Cr		Ms		Ms-L		Ms-A	
		cena / pár	EAN	cena / pár	EAN	cena / pár	EAN	cena / pár	EAN	cena / pár	EAN
klika / klika	Kč €	1520,- 64,-	099850	1750,- 73,-	099867	1950,- 82,-	099874	1950,- 82,-	099881	2050,- 86,-	099898
madlo / klika R	Kč €	2360,- 99,-	099904	2590,- 108,-	099911	2790,- 117,-	099928	2790,- 117,-	099935	2890,- 121,-	099942
madlo / klika L	Kč €	2360,- 99,-	099959	2590,- 108,-	099966	2790,- 117,-	099973	2790,- 117,-	099980	2890,- 121,-	099997

U povrchů Ms, Ms-L, Ms-A je vždy rozeta pod klikou a spodní rozety + WC mechanismus v matném „zlatém provedení“ tj. povrch TiN-A.

Magnetická rozeta											
		TiN-A		TiN-C		TiN-B		TiN-K		Cr-K	
		cena / pár	EAN	cena / pár	EAN	cena / pár	EAN	cena / pár	EAN	cena / pár	EAN
klika / klika	Kč €	2450,- 103,-	100006	2450,- 103,-	100013	2450,- 103,-	100020	2450,- 103,-	100037	2700,- 113,-	100044
madlo / klika R	Kč €	3410,- 143,-	100051	3410,- 143,-	100068	3410,- 143,-	100075	3410,- 143,-	100082	3760,- 157,-	100099
madlo / klika L	Kč €	3410,- 143,-	100105	3410,- 143,-	100112	3410,- 143,-	100129	3410,- 143,-	100136	3760,- 157,-	100143

Magnetická rozeta											
		SNI		Cr		Ms		Ms-L		Ms-A	
		cena / pár	EAN	cena / pár	EAN	cena / pár	EAN	cena / pár	EAN	cena / pár	EAN
klika / klika	Kč €	1650,- 69,-	100150	1880,- 79,-	100167	2080,- 87,-	100174	2080,- 87,-	100181	2180,- 91,-	100198
madlo / klika R	Kč €	2470,- 103,-	100204	2710,- 113,-	100211	2910,- 122,-	100228	2910,- 122,-	100235	3010,- 126,-	100242
madlo / klika L	Kč €	2470,- 103,-	100259	2710,- 113,-	100266	2910,- 122,-	100273	2910,- 122,-	100280	3010,- 126,-	100297

U povrchů Ms, Ms-L, Ms-A je vždy rozeta pod klikou a spodní rozety + WC mechanismus v matném „zlatém provedení“ tj. povrch TiN-A.

Magnetická rozeta											
		TiN-A		TiN-C		TiN-B		TiN-K		Cr-K	
		cena / pár	EAN	cena / pár	EAN	cena / pár	EAN	cena / pár	EAN	cena / pár	EAN
klika / klika	Kč €	2580,- 108,-	100303	2580,- 108,-	100310	2580,- 108,-	100327	2580,- 108,-	100334	2840,- 119,-	100341
madlo / klika R	Kč €	3520,- 147,-	100358	3520,- 147,-	100365	3520,- 147,-	100372	3520,- 147,-	100389	3880,- 162,-	100396
madlo / klika L	Kč €	3520,- 147,-	100402	3520,- 147,-	100419	3520,- 147,-	100426	3520,- 147,-	100433	3880,- 162,-	100440



SNI matný nikel

**Sogut**

1980,- Kč  
83,- EUR

Kč	materiál: masivní mosaz povrch: SNI matný nikel	EUR
1980,-		83,-
2790,-		117,-
2790,-		117,-



TiN-K titan černý mat

**Sogut**

2910,- Kč  
122,- EUR

Kč	materiál: masivní mosaz povrch: TiN-K titan černý mat	EUR
2910,-		122,-
3840,-		160,-
3840,-		160,-



Cr lesklý chrom

**Entero**

2600,- Kč  
109,- EUR

Kč	materiál: masivní mosaz povrch: Cr lesklý chrom	EUR
2600,-		109,-
3410,-		143,-
3410,-		143,-



TiN-K titan černý mat

**Entero**

3300,- Kč  
138,- EUR

Kč	materiál: masivní mosaz povrch: TiN-K titan černý mat	EUR
3300,-		138,-
4220,-		176,-
4220,-		176,-



Magnetická rozeta											
		SNI		Cr		Ms		Ms-L		Ms-A	
		cena / pár	EAN	cena / pár	EAN	cena / pár	EAN	cena / pár	EAN	cena / pár	EAN
klika / klika	Kč €	1980,- 83,-	100457	2210,- 93,-	100464	2410,- 101,-	100471	2410,- 101,-	100488	2510,- 105,-	100495
madlo / klika R	Kč €	2790,- 117,-	100501	3020,- 126,-	100518	3220,- 135,-	100525	3220,- 135,-	100532	3320,- 139,-	100549
madlo / klika L	Kč €	2790,- 117,-	100556	3020,- 126,-	100563	3220,- 135,-	100570	3220,- 135,-	100587	3320,- 139,-	100594

U povrchů Ms, Ms-L, Ms-A je vždy rozeta pod klikou a spodní rozety + WC mechanismus v matném „zlatém provedení“ tj. povrch TiN-A.

Magnetická rozeta											
		TiN-A		TiN-C		TiN-B		TiN-K		Cr-K	
		cena / pár	EAN	cena / pár	EAN	cena / pár	EAN	cena / pár	EAN	cena / pár	EAN
klika / klika	Kč €	2910,- 122,-	100600	2910,- 122,-	100617	2910,- 122,-	100624	2910,- 122,-	100631	3210,- 134,-	100648
madlo / klika R	Kč €	3840,- 160,-	100655	3840,- 160,-	100662	3840,- 160,-	100679	3840,- 160,-	100686	4230,- 177,-	100693
madlo / klika L	Kč €	3840,- 160,-	100709	3840,- 160,-	100716	3840,- 160,-	100723	3840,- 160,-	100730	4230,- 177,-	100747

Magnetická rozeta											
		SNI		Cr		Ms		Ms-L		Ms-A	
		cena / pár	EAN	cena / pár	EAN	cena / pár	EAN	cena / pár	EAN	cena / pár	EAN
klika / klika	Kč €	2370,- 99,-	100754	2600,- 109,-	100761	2800,- 117,-	100778	2800,- 117,-	100785	2900,- 121,-	100792
madlo / klika R	Kč €	3170,- 133,-	100808	3410,- 143,-	100815	3610,- 151,-	100822	3610,- 151,-	100839	3710,- 155,-	100846
madlo / klika L	Kč €	3170,- 133,-	100853	3410,- 143,-	100860	3610,- 151,-	100877	3610,- 151,-	100884	3710,- 155,-	100891

U povrchů Ms, Ms-L, Ms-A je vždy rozeta pod klikou a spodní rozety + WC mechanismus v matném „zlatém provedení“ tj. povrch TiN-A.

Magnetická rozeta											
		TiN-A		TiN-C		TiN-B		TiN-K		Cr-K	
		cena / pár	EAN	cena / pár	EAN	cena / pár	EAN	cena / pár	EAN	cena / pár	EAN
klika / klika	Kč €	3300,- 138,-	100907	3300,- 138,-	100914	3300,- 138,-	100921	3300,- 138,-	100938	3630,- 152,-	100945
madlo / klika R	Kč €	4220,- 176,-	100952	4220,- 176,-	100969	4220,- 176,-	100976	4220,- 176,-	100983	4650,- 194,-	100990
madlo / klika L	Kč €	4220,- 176,-	101003	4220,- 176,-	101010	4220,- 176,-	101027	4220,- 176,-	101034	4650,- 194,-	101041



SNi matný nikel

**Lusy**

1650,- Kč  
69,- EUR

Kč	materiál: masivní mosaz povrch: SNi matný nikel	EUR
1650,-		69,-
2470,-		103,-
2470,-		103,-



TiN-K titan černý mat

**Lusy**

2580,- Kč  
108,- EUR

Kč	materiál: masivní mosaz povrch: TiN-K titan černý mat	EUR
2580,-		108,-
3520,-		147,-
3520,-		147,-



SNi matný nikel



**Spodní rozety**

580,- Kč  
25,- EUR

Kč	materiál: magnetická nerez ocel povrch: SNi matný nikel	EUR
580,-		25,-
580,-		25,-
980,-		41,-
680,-		29,-

**Spodní rozety**

1030,- Kč  
43,- EUR

Kč	materiál: magnetická nerez ocel povrch: TiN-C titan chrom mat	EUR
1030,-		43,-
1030,-		43,-
1530,-		64,-
1130,-		47,-

		Magnetická rozeta									
		SNI		Cr		Ms		Ms-L		Ms-A	
		cena / pár	EAN	cena / pár	EAN	cena / pár	EAN	cena / pár	EAN	cena / pár	EAN
klika / klika	Kč €	1650,- 69,-	095463	1880,- 79,-	095470	2080,- 87,-	101294	2080,- 87,-	101300	2180,- 91,-	101317
madlo / klika R	Kč €	2470,- 103,-	095524	2710,- 113,-	095531	2910,- 122,-	101324	2910,- 122,-	101331	3010,- 126,-	101348
madlo / klika L	Kč €	2470,- 103,-	095586	2710,- 113,-	095593	2910,- 122,-	101355	2910,- 122,-	101362	3010,- 126,-	101379

U povrchů Ms, Ms-L, Ms-A je vždy rozeta pod klikou a spodní rozety + WC mechanismus v matném „zlatém provedení“ tj. povrch TiN-A.

		Magnetická rozeta									
		TiN-A		TiN-C		TiN-B		TiN-K		Cr-K	
		cena / pár	EAN	cena / pár	EAN	cena / pár	EAN	cena / pár	EAN	cena / pár	EAN
klika / klika	Kč €	2580,- 108,-	095487	2580,- 108,-	095494	2580,- 108,-	095500	2580,- 108,-	095517	2840,- 119,-	101478
madlo / klika R	Kč €	3520,- 147,-	095548	3520,- 147,-	095555	3520,- 147,-	095562	3520,- 147,-	095579	3880,- 162,-	101485
madlo / klika L	Kč €	3520,- 147,-	095609	3520,- 147,-	095616	3520,- 147,-	095623	3520,- 147,-	095630	3880,- 162,-	101492

		Magnetická rozeta					
		SNI		Cr		TiN-A	
		cena / pár	EAN	cena / pár	EAN	cena / pár	EAN
dozické	Kč €	580,- 25,-	095821	690,- 29,-	095838	830,- 35,-	095845
cyklindrické	Kč €	580,- 25,-	095883	690,- 29,-	095890	830,- 35,-	095906
WC	Kč €	980,- 41,-	095944	1160,- 49,-	095951	1230,- 52,-	095968
zaslepovací	Kč €	680,- 29,-	101171	790,- 33,-	101188	930,- 39,-	105070

Spodní rozety v matném „zlatém provedení“ TiN-A se dodávají ke klikám v povrchu Ms-A, Ms-L, Ms.

		Magnetická rozeta							
		TiN-C		TiN-B		TiN-K		Cr-K	
		cena / pár	EAN	cena / pár	EAN	cena / pár	EAN	cena / pár	EAN
dozické	Kč €	1030,- 43,-	095852	1030,- 43,-	095869	830,- 35,-	093582	1030,- 43,-	101508
cyklindrické	Kč €	1030,- 43,-	095913	1030,- 43,-	095920	830,- 35,-	093599	1030,- 43,-	101515
WC	Kč €	1530,- 64,-	095975	1530,- 64,-	095982	1230,- 52,-	093605	1470,- 62,-	101522
zaslepovací	Kč €	1130,- 47,-	105087	1130,- 47,-	105063	930,- 39,-	105056	1130,- 48,-	101195

## System plochých a zapuštěných rozet

Univerzální konstrukce umožňuje montáž klik s magnetickou rozetou buď přisazením na dveřní křídlo tj. systém plochých rozet nebo vložením/zafrazováním do dveřního křídla tj. systém zcela zapuštěných rozet.



Při montáži systémem zapuštěných rozet si před výrobou dveří ověřte vhodnost/možnost zapuštění magnetických rozet do stěny dveřního křídla s ohledem na umístění dveřního zámku u falcových a reversních dveří.







Celý projekt - jeden design

Dveřní kliky, madla



Kliky a zámky na skleněné dveře



Kliky a madla pro hliníkové a ocelové dveře



Panty na skleněné dveře



Bezpečnostní rozety



Okenní kliky 3polohové



## Dveřní kliky Rocksor

Design: Stanislav Fiala

Materiál: masivní mosaz

Povrchy: Ms-A, Ms-K, Ms-L, TiN-C, TiN-K  
více info na [www.kliky-mt.cz/manufaktura/barvy-povrchy](http://www.kliky-mt.cz/manufaktura/barvy-povrchy)

Konstrukce, mechanika: magnetické rozety, mechanika M2018

ROCKSOR **TiN-K** titan černý mat



ROCKSOR **Ms-A** mosaz antik



Klika/klika + magnetické rozety



Madlo/klika R + magnetické rozety



Madlo/klika L + magnetické rozety



Rozety dozické



Rozety cylindrické



Rozety WC



Rozety zaslepovací



dozické



cylindrické



zaslepovací



WC ex



WC in



madlo Rocksor

magnetické rozety Ø 54 mm, tl. 5 mm

konstrukční varianty, materiálové provedení

- designová sada standardně bez spodních rozet
- spodní rozety se objednávají samostatně
- konstrukční systém s vratnou pružinou u kliky
- montáž sešroubování pouzdry proti sobě
- další fixace pomocí 2 vrtů
- rukojeti vyrobeny z masivní mosazi
- rozety vyrobeny z magnetické nerez oceli
- zajišťovací gel proti uvolnění šroubů
- vrtání PROFÍ šablonou M&T vrtákem Ø 6,4 mm
- montáž pro tloušťky dveří 38 – 126 mm
- v balení standardně montážní materiál pro tl. dveří 38 - 45 mm
- záruka 5 let, titany 15 let, rukojeti z masivní mosazi - doživotní záruka

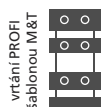

vrtání PROFÍ  
šablonou M&T

Ochranná známka – registrovaná značka

**ROCKSOR®**



Chráněné průmyslové vzory klik

**ROCKSOR**



let **5 garance**

let **15 garance**

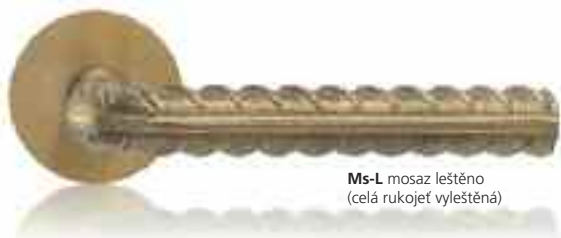

**Ms-L** mosaz leštěná  
(celá rukojeť vyleštěná)

**Klika Rocksor**  
magnetická rozeta 54 x 5 mm

1520,- Kč  
64,- EUR

materiál: masivní mosaz  
povrch: Ms-K mosaz natur

Kč		EUR
1520,-		64,-
1980,-		83,-
1980,-		83,-



**TiN-K** titan černý mat



**Ms-A** mosaz antik  
(obroušené, ohlazené výstupky na rukojeti pro vzhled „používané kliky“)



**Ms-A** mosaz antik  
(obroušené, ohlazené výstupky na rukojeti pro vzhled „používané kliky“)

**Klika Rocksor U**  
magnetická rozeta 54 x 5 mm

1680,- Kč  
70,- EUR

materiál: masivní mosaz  
povrch: Ms-K mosaz natur

Kč		EUR
1680,-		70,-
2230,-		93,-
2230,-		93,-



**Ms-A** mosaz antik



**Spodní rozety**

740,- Kč  
31,- EUR

materiál: magnetická nerez ocel  
povrch: TiN-A titan mosaz mat

Kč		EUR
740,-		31,-
740,-		31,-
1090,-		46,-
840,-		35,-



	<b>Ms-K</b>		<b>Ms-A</b>		<b>Ms-L</b>		<b>TiN-C</b>		<b>TiN-K</b>		
	cena pár	EAN	cena pár	EAN	cena pár	EAN	cena pár	EAN	cena pár	EAN	
klika / klika	Kč €	1520,- 64,-	082180	1680,- 70,-	082098	1680,- 70,-	087314	2390,- 100,-	094619	2390,- 100,-	094664
madlo / klika L	Kč €	1980,- 83,-	082210	2140,- 90,-	082043	2140,- 90,-	087345	2940,- 123,-	094640	2940,- 123,-	094695
madlo / klika R	Kč €	1980,- 83,-	082227	2140,- 90,-	082050	2140,- 90,-	087352	2940,- 123,-	094657	2940,- 123,-	094701

U povrchů Ms-A, Ms-L, Ms-K je vždy rozeta pod klikou, spodní zámkové rozety, WC mechanismus v matném „zlatém provedení“ TiN-A.



**Ms-K** mosaz natur  
(celá rukojeť v naturální mosazi  
z kovářny, pouze zabroušené ostré hrany)

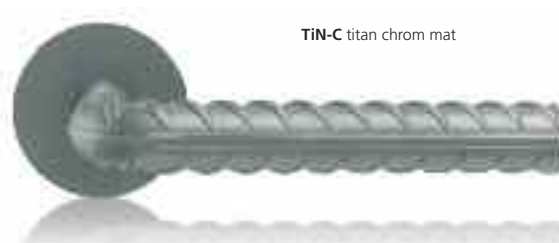

**TiN-C** titan chrom mat

	<b>Ms-K</b>		<b>Ms-A</b>		<b>Ms-L</b>		<b>TiN-C</b>		<b>TiN-K</b>		
	cena pár	EAN	cena pár	EAN	cena pár	EAN	cena pár	EAN	cena pár	EAN	
klika / klika	Kč €	1680,- 70,-	082265	1820,- 76,-	082104	1820,- 76,-	087406	2590,- 108,-	094794	2590,- 108,-	094848
madlo / klika L	Kč €	2230,- 93,-	082296	2370,- 99,-	082135	2370,- 99,-	087437	3140,- 131,-	094824	3140,- 131,-	094879
madlo / klika R	Kč €	2230,- 93,-	082302	2370,- 99,-	082142	2370,- 99,-	087444	3140,- 131,-	094831	3140,- 131,-	094886

U povrchů Ms-A, Ms-L, Ms-K je vždy rozeta pod klikou, spodní zámkové rozety, WC mechanismus v matném „zlatém provedení“ TiN-A.

		<b>Magnetická rozeta</b>					
		<b>TiN-A</b>		<b>TiN-C</b>		<b>TiN-K</b>	
		cena / pár	EAN	cena / pár	EAN	cena / pár	EAN
dozické	Kč €	740,- 31,-	095661	940,- 40,-	095678	740,- 31,-	091601
cyklindrické	Kč €	740,- 31,-	095722	940,- 40,-	095739	740,- 31,-	091618
WC	Kč €	1090,- 46,-	095784	1390,- 58,-	095791	1090,- 46,-	091625
plná/zaslepovací	Kč €	840,- 35,-	104899	1040,- 44,-	104905	840,- 35,-	104875

Spodní rozety v matném „zlatém provedení“ TiN-A se dodávají ke klikám v povrchu Ms-A, Ms-L, Ms-K.



**Ms-A** mosaz antik  
(obroušené, ohlazené výstupky  
na rukojeti pro vzhled „používané kliky“)

**Klika na sklo**

1220,- Kč  
47,- EUR

materiál: masivní mosaz  
povrch: Ms-K mosaz natur

**Kč**  **EUR**

1260,-  49,-



**Ms-A** mosaz antik

**Zámek na sklo Entero**

4940,- Kč  
190,- EUR

materiál: masivní mosaz  
povrch: Ms-K mosaz natur

**Kč**  **EUR**

5000,-  193,-

5690,-  219,-

5810,-  224,-



**Ms-A** mosaz antik

**Pant Entero**

4000,- Kč  
154,- EUR

materiál: masivní mosaz  
povrch: Ms-K mosaz natur

**Kč**  **EUR**

4000,- 154,-



**Ms-K** mosaz natur  
(celá rukojeť v naturální mosazi  
z kovářny, pouze zabroušené ostré hrany)

**Okenní klika**

1020,- Kč  
40,- EUR

materiál: masivní mosaz  
povrch: Ms-K mosaz natur

**Kč**  **EUR**

1020,- 40,-

1130,-  44,-

		Ms-K		Ms-A		Ms-L		TiN-C		TiN-K	
		cena pár	EAN	cena pár	EAN	cena pár	EAN	cena pár	EAN	cena pár	EAN
Rocksor	Kč €	1220,- 47,-	085556	1280,- 50,-	084573	1280,- 50,-	087499	1580,- 61,-	094978	1580,- 61,-	094992
Rocksor U	Kč €	1260,- 49,-	085570	1320,- 51,-	085563	1320,- 51,-	087505	1620,- 63,-	094985	1620,- 63,-	095005

		Ms-K		Ms-A		Ms-L		TiN-C		TiN-K	
		cena pár	EAN	cena pár	EAN	cena pár	EAN	cena pár	EAN	cena pár	EAN
standard	Kč €	4940,- 190,-	095111	5110,- 197,-	084528	5110,- 197,-	087512	5810,- 227,-	87835	6050,- 236,-	87798
cyldrický	Kč €	5000,- 193,-	095128	5170,- 199,-	084535	5170,- 199,-	087529	5870,- 229,-	87842	6100,- 238,-	87804
WC	Kč €	5690,- 219,-	095135	5860,- 226,-	084542	5860,- 226,-	087536	6560,- 263,-	87859	6790,- 272,-	87811
protikus	Kč €	5810,- 224,-	095142	5980,- 230,-	084559	5980,- 230,-	087543	6750,- 270,-	87866	6980,- 280,-	87828

Uvedené ceny za zámky bez klik. Kliky/rukojeti se objednávají zvlášť a jsou uvedeny v tabulce výše.

		Ms-K		Ms-A		Ms-L		TiN-C		TiN-K	
		cena pár	EAN	cena pár	EAN	cena pár	EAN	cena pár	EAN	cena pár	EAN
	Kč €	4000,- 154,-	095241	4170,- 161,-	095234	4170,- 161,-	095258	4630,- 182,-	88207	4860,- 190,-	88191

Součástí pantů a v ceně sady pantů je střední díl pantu a vložka závěsu.

		Ms-K		Ms-A		Ms-L		TiN-C		TiN-K	
		cena pár	EAN	cena pár	EAN	cena pár	EAN	cena pár	EAN	cena pár	EAN
Rocksor	Kč €	1020,- 40,-	095029	1100,- 43,-	095012	1100,- 43,-	095036	1500,- 58,-	095043	1500,- 58,-	095050
Rocksor U	Kč €	1130,- 44,-	095074	1210,- 47,-	095067	1210,- 47,-	095081	1610,- 62,-	095098	1610,- 62,-	095104

Polohovací mechanismus s plochou oválnou rozetou je 3-polohový kovový a je součástí příslušenství okenní kliky. Lze zapustit do rámu okna. Oválná rozeta pod rukojetí je u povrchu Ms-A, Ms-K, Ms-L v matném „zlatém provedení“ TiN-A.



**Ms-K mosaz natur**  
(celá rukojeť v naturální mosazi  
z kovárny, pouze zabroušené ostré hrany)

**Klika Rocksor**  
pro Al profily

2140,- Kč  
83,- EUR

Kč	materiál: masivní mosaz povrch: Ms-K mosaz natur	EUR
2140,-		83,-
2700,-		104,-
2700,-		104,-
650,-		25,-



**Ms-A mosaz antik**  
(obroušené, ohlazené výstupky  
na rukojeti pro vzhled „používané kliky“)

**Klika Rocksor U**  
pro Al profily

2270,- Kč  
88,- EUR

Kč	materiál: masivní mosaz povrch: Ms-K mosaz natur	EUR
2270,-		88,-
2830,-		109,-
2830,-		109,-
650,-		25,-



Ms-A mosaz antik



Ms-A mosaz antik



**Ms-A mosaz antik**  
(obroušené, ohlazené výstupky  
na rukojeti pro vzhled „používané kliky“)

**Madlo dlouhé Rocksor**

7250,- Kč  
303,- EUR

Kč	materiál: masivní mosaz povrch: Ms-K mosaz natur	EUR
7250,-		303,-
3625,-		152,-
10650,-		444,-
5325,-		222,-

		Ms-K		Ms-A		Ms-L		TiN-C		TiN-K	
		cena	EAN	cena	EAN	cena	EAN	cena	EAN	cena	EAN
		pár		pár		pár		pár		pár	
klika / klika	Kč €	2140,- 83,-	082234	2300,- 89,-	082067	2300,- 89,-	087369	3100,- 120,-	094718	3100,- 120,-	094756
madlo / klika L	Kč €	2700,- 104,-	082241	2860,- 110,-	082074	2860,- 110,-	087376	3660,- 141,-	094725	3660,- 141,-	094763
madlo / klika R	Kč €	2700,- 104,-	082258	2860,- 110,-	082081	2860,- 110,-	087383	3660,- 141,-	094732	3660,- 141,-	094770
rozeta cylindrická 33x47 mm	Kč €	650,- 25,-	082708	690,- 27,-	082692	690,- 27,-	087390	930,- 37,-	001983	930,- 37,-	002676

		Ms-K		Ms-A		Ms-L		TiN-C		TiN-K	
		cena	EAN	cena	EAN	cena	EAN	cena	EAN	cena	EAN
		pár		pár		pár		pár		pár	
klika / klika	Kč €	2270,- 88,-	082319	2420,- 94,-	082159	2420,- 94,-	087451	3220,- 124,-	094893	3220,- 124,-	094930
madlo / klika L	Kč €	2830,- 109,-	082326	2980,- 115,-	082166	2980,- 115,-	087468	3780,- 146,-	094909	3780,- 146,-	094947
madlo / klika R	Kč €	2830,- 109,-	082333	2980,- 115,-	082173	2980,- 115,-	087475	3780,- 146,-	094916	3780,- 146,-	094954
rozeta cylindrická 33x47 mm	Kč €	650,- 25,-	082708	690,- 27,-	082692	690,- 27,-	087482	930,- 37,-	001983	930,- 37,-	002676

		Ms-K		Ms-A		Ms-L		TiN-C		TiN-K	
		cena	EAN	cena	EAN	cena	EAN	cena	EAN	cena	EAN
		pár		pár		pár		pár		pár	
rozteč 350 mm oboustranné	Kč €	7250,- 303,-	101546	7400,- 309,-	101539	7400,- 309,-	101553	8910,- 372,-	101560	8910,- 372,-	101577
rozteč 350 mm jednostranné	Kč €	3625,- 152,-	101591	3700,- 155,-	101584	3700,- 155,-	101607	4455,- 186,-	101614	4455,- 186,-	101621
rozteč 650 mm oboustranné	Kč €	10650,- 444,-	101645	10800,- 450,-	101638	10800,- 450,-	101652	12320,- 514,-	101669	12320,- 514,-	101676
rozteč 650 mm jednostranné	Kč €	5325,- 222,-	101690	5400,- 225,-	101683	5400,- 225,-	101706	6160,- 257,-	101713	6160,- 257,-	101720

Montážní materiál pro madla	cena	EAN	Montážní materiál pro madla	cena	EAN		
	sada			sada			
jednostranné do slepé díry - plast	Kč €	280,- 11,7	030204	jednostranné s prošroubováním a záslepkou	Kč €	280,- 11,7	003024
jednostranné do slepé díry - hliník	Kč €	280,- 11,7	030211	jednostranné na sklo s prošroubováním a záslepkou	Kč €	370,- 15,4	003031
jednostranné do slepé díry - dřevo	Kč €	280,- 11,7	030228	oboustranné	Kč €	280,- 11,7	003048
				oboustranné na sklo	Kč €	370,- 15,4	003055

Ceny modelů jsou uvedeny bez montážního materiálu. Montážní materiál je nutno specifikovat podle materiálu dveří.

## klika ROCKSOR

design: Stanislav Fiala  
materiál: masivní mosaz  
mechanika: magnetická rozeta s vratnou pružinou







Celý projekt - jeden design

Dveřní kliky



Kliky a zámky na skleněné dveře



Kliky pro hliníkové a ocelové dveře



Panty na skleněné dveře



Bezpečnostní rozety



Okenní kliky 3polohové



Madla dlouhá





## Dveřní kliky Industry Squelette

Design: Roman Ulich

Materiál: nerezová ocel

Povrchy: NRz, NRz-leštěno, TiN-K, TiN-B, TiN-A, TiN-C  
více info na [www.kliky-mt.cz/manufaktura/barvy-povrchy](http://www.kliky-mt.cz/manufaktura/barvy-povrchy)

Konstrukce, mechanika: magnetické rozety, mechanika M2018

### INDUSTRY SQUELETTE **TiN-K** titan černý mat



- Klika/klika + magnetické rozety
- Madlo/klika R + magnetické rozety
- Madlo/klika L + magnetické rozety
- Rozety dozické
- Rozety cylindrické
- Rozety WC
- Rozety zaslepovací



dozické cylindrické zaslepovací WC ex WC in

magnetické rozety Ø 54 mm, tl. 5 mm

### INDUSTRY SQUELETTE **NRz** nerez - broušeno



- Klika/klika + magnetické rozety
- Madlo/klika R + magnetické rozety
- Madlo/klika L + magnetické rozety
- Rozety dozické
- Rozety cylindrické
- Rozety WC
- Rozety zaslepovací



dozické cylindrické zaslepovací WC ex WC in

magnetické rozety 54x54 mm, tl. 5 mm

#### konstrukční varianty, materiálové provedení

- designová sada standardně bez spodních rozet
- spodní rozety se objednávají samostatně
- konstrukční systém s vratnou pružinou u kliky
- montáž sešroubování pouzdry proti sobě
- další fixace pomocí 2 vrtutů
- rukojeti vyrobeny z nerezové oceli
- rozety vyrobeny z magnetické nerez oceli
- zajišťovací gel proti uvolnění šroubů
- vrtání PROFI šablonou M&T vrtákem Ø 6,4 mm
- montáž pro tloušťky dveří 38 – 126 mm
- v balení standardně montážní materiál pro tl. dveří 38 - 45 mm
- záruka 5 let, titany 15 let

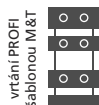

let **5 garance** let **15 garance**

Ochranná známka – registrovaná značka **INDUSTRY®**

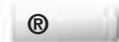

Chráněné průmyslové vzory klik **INDUSTRY**





TiN-K titan černý mat

**Industry Squelette**

1950,- Kč  
82,- EUR



NRz nerez - leštěno



madlo

NRz nerez - broušeno

materiál: nerezová ocel  
Kč povrch: NRz nerez - broušeno EUR

1950,-		82,-
2450,-		102,-
2450,-		102,-



NRz nerez - broušeno

**Spodní rozety**

390,- Kč  
17,- EUR

materiál: magnetická nerez ocel  
Kč povrch: NRz nerez - broušeno EUR

390,-		17,-
390,-		17,-
740,-		31,-
490,-		21,-



TiN-K titan černý mat

**Industry Squelette**

2170,- Kč  
91,- EUR



TiN-B titan braun mat

materiál: nerezová ocel  
Kč povrch: NRz nerez - broušeno EUR

2170,-		91,-
2670,-		112,-
2670,-		112,-



**Spodní rozety**

480,- Kč  
20,- EUR

materiál: magnetická nerez ocel  
Kč povrch: NRz nerez - broušeno EUR

480,-		20,-
480,-		20,-
880,-		37,-
580,-		25,-

Magnetická rozeta													
		NRz		NRz - leštěno		TiN-K		TiN-B		TiN-A		TiN-C	
		cena / pár	EAN	cena / pár	EAN	cena / pár	EAN	cena / pár	EAN	cena / pár	EAN	cena / pár	EAN
klika / klika	Kč €	1950,- 82,-	103472	2250,- 94,-	103502	2750,- 115,-	103533	3150,- 132,-	103564	3150,- 132,-	103595	3150,- 132,-	103625
madlo / klika R	Kč €	2450,- 102,-	103489	2750,- 115,-	103519	3250,- 136,-	103540	3750,- 157,-	103571	3750,- 157,-	103601	3750,- 157,-	103632
madlo / klika L	Kč €	2450,- 102,-	103496	2750,- 115,-	103526	3250,- 136,-	103557	3750,- 157,-	103588	3750,- 157,-	103618	3750,- 157,-	103649

Spojovací čtyřhran 8 x 8 mm z nerez oceli se dodává ve stejném povrchu jako kliky a je součástí balení klik. Délka 95 mm pro dveře tl. 38 - 45 mm. Čtyřhrany pro tl. dveří od 46 mm nejsou součástí balení a objednávají se zvlášť, viz tabulka čtyřhranů na další stránce.



TiN-C titan chrom mat

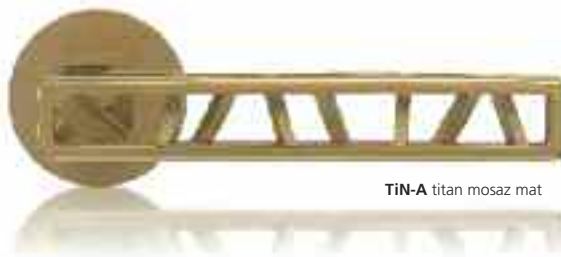

TiN-A titan mosaz mat

Magnetická rozeta													
		NRz		NRz - leštěno		TiN-K		TiN-B		TiN-A		TiN-C	
		cena / pár	EAN	cena / pár	EAN	cena / pár	EAN	cena / pár	EAN	cena / pár	EAN	cena / pár	EAN
dozické	Kč €	390,- 17,-	091571	590,- 25,-	104738	740,- 31,-	091601	940,- 40,-	095685	740,- 31,-	095661	940,- 40,-	095678
cyklindrické	Kč €	390,- 17,-	091588	590,- 25,-	104745	740,- 31,-	091618	940,- 40,-	095746	740,- 31,-	095722	940,- 40,-	095739
WC	Kč €	740,- 31,-	091595	990,- 42,-	104752	1090,- 46,-	091625	1390,- 58,-	095807	1090,- 46,-	095784	1390,- 58,-	095791
plná/zaslepovací	Kč €	490,- 21,-	104851	690,- 29,-	104868	840,- 35,-	104875	1040,- 44,-	104882	840,- 35,-	104899	1040,- 44,-	104905

Magnetická rozeta													
		NRz		NRz - leštěno		TiN-K		TiN-B		TiN-A		TiN-C	
		cena / pár	EAN	cena / pár	EAN	cena / pár	EAN	cena / pár	EAN	cena / pár	EAN	cena / pár	EAN
klika / klika	Kč €	2170,- 91,-	103656	2470,- 103,-	103687	2970,- 124,-	103717	3370,- 141,-	103748	3370,- 141,-	103779	3370,- 141,-	103809
madlo / klika R	Kč €	2670,- 112,-	103663	2970,- 124,-	103694	3470,- 145,-	103724	3970,- 166,-	103755	3970,- 166,-	103786	3970,- 166,-	103816
madlo / klika L	Kč €	2670,- 112,-	103670	2970,- 124,-	103700	3470,- 145,-	103731	3970,- 166,-	103762	3970,- 166,-	103793	3970,- 166,-	103823

Spojovací čtyřhran 8 x 8 mm z nerez oceli se dodává ve stejném povrchu jako kliky a je součástí balení klik. Délka 95 mm pro dveře tl. 38 - 45 mm. Čtyřhrany pro tl. dveří od 46 mm nejsou součástí balení a objednávají se zvlášť, viz tabulka čtyřhranů na další stránce.

Magnetická rozeta													
		NRz		NRz - leštěno		TiN-K		TiN-B		TiN-A		TiN-C	
		cena / pár	EAN	cena / pár	EAN	cena / pár	EAN	cena / pár	EAN	cena / pár	EAN	cena / pár	EAN
dozické	Kč €	480,- 20,-	093551	680,- 29,-	104912	830,- 35,-	093582	1030,- 43,-	095869	830,- 35,-	095845	1030,- 43,-	095852
cyklindrické	Kč €	480,- 20,-	093568	680,- 29,-	104929	830,- 35,-	093599	1030,- 43,-	095920	830,- 35,-	095906	1030,- 43,-	095913
WC	Kč €	880,- 37,-	093575	1080,- 45,-	104936	1230,- 52,-	093605	1530,- 64,-	095982	1230,- 52,-	095968	1530,- 64,-	095975
plná/zaslepovací	Kč €	580,- 25,-	105032	780,- 33,-	105049	930,- 39,-	105056	1130,- 47,-	105063	930,- 39,-	105070	1130,- 47,-	105087



TiN-A titan mosaz mat



TiN-K titan černý mat

### Čtyřhran

70,- Kč  
2,8 EUR

materiál: nerezová ocel  
povrch: NRz nerez - broušeno

Kč		EUR
70,-		2,8
90,-		3,8
100,-		4,2
110,-		4,6
130,-		5,4



TiN-K titan černý mat

### Klika na sklo

2100,- Kč  
88,- EUR

materiál: nerezová ocel  
povrch: TiN-K titan černý mat

Kč		EUR
2100,-		88,-



TiN-K titan černý mat

### Zámek na sklo Entero

6050,- Kč  
252,- EUR

materiál: masivní mosaz  
povrch: TiN-K titan černý mat

Kč		EUR
6050,-		252,-
6100,-		254,-
6790,-		283,-
6980,-		291,-



TiN-K titan černý mat

### Pant Entero

4860,- Kč  
203,- EUR

materiál: masivní mosaz  
povrch: TiN-K titan černý mat

Kč		EUR
4860,-		203,-

		NRz		NRz - leštěno		TiN-K		TiN-B		TiN-A		TiN-C	
		cena	EAN	cena	EAN	cena	EAN	cena	EAN	cena	EAN	cena	EAN
délka čtyřhranu 105 mm pro tl. dveří 46 - 55 mm	Kč €	70,- 2,8	034684	120,- 5,-	093667	220,- 9,2	093711	220,- 9,2	103908	220,- 9,2	104011	220,- 9,2	104608
délka čtyřhranu 115 mm pro tl. dveří 56 - 65 mm	Kč €	90,- 3,8	093629	140,- 5,8	093674	240,- 10,-	093728	240,- 10,-	103939	240,- 10,-	104028	240,- 10,-	104141
délka čtyřhranu 125 mm pro tl. dveří 66 - 75 mm	Kč €	100,- 4,2	093636	150,- 6,3	093681	250,- 10,4	103854	250,- 10,4	103946	250,- 10,4	104059	250,- 10,4	104189
délka čtyřhranu 135 mm pro tl. dveří 76 - 85 mm	Kč €	110,- 4,6	093643	170,- 7,1	093698	270,- 11,3	103861	270,- 11,3	103977	270,- 11,3	104066	270,- 11,3	104073
spec. délka čtyřhranu pro tl. dveří 86 mm a více	Kč €	130,- 5,4	093650	190,- 7,9	093704	290,- 12,1	103892	290,- 12,1	103984	290,- 12,1	104523	290,- 12,1	104080

Standardní čtyřhran délky 95 mm v barvě kliky pro tl. dveří 38 - 45 mm je součástí balení. Pro větší tloušťky dveří se čtyřhrany objednávají samostatně podle tabulky, tzn. že pro dveře od tl. 46 mm není čtyřhran součástí balení a je zapotřebí ho objednat zvlášť podle tabulky výše.

		TiN-K		TiN-B		TiN-A		TiN-C		NRz *)	
		cena	EAN	cena	EAN	cena	EAN	cena	EAN	cena	EAN
Industry Squelette	Kč €	2100,- 88,-	104097	2300,- 96,-	104103	2300,- 96,-	104110	2300,- 96,-	104127	1500,- 63,-	101430

\*) Klikla na sklo v povrchu NRz - nerez broušeno se kombinuje se zámkem na sklo Mini NRz a pantem Entero NRz, viz sekce v katalogu Nerezové zámky a panty na sklo.

		TiN-K		TiN-B		TiN-A		TiN-C	
		cena	EAN	cena	EAN	cena	EAN	cena	EAN
standard	Kč €	6050,- 252,-	87798	6280,- 262,-	90774	6280,- 262,-	104295	5810,- 243,-	87835
cylindrický	Kč €	6100,- 254,-	87804	6330,- 264,-	90781	6330,- 264,-	104301	5870,- 245,-	87842
WC	Kč €	6790,- 283,-	87811	7020,- 293,-	90798	7020,- 293,-	104318	6560,- 273,-	87859
protikus	Kč €	6980,- 291,-	87828	7210,- 301,-	90804	7210,- 301,-	104325	6750,- 281,-	87866

Uvedené ceny za zámky bez klik. Kliky/rukojeti se objednávají zvlášť a jsou uvedeny v tabulce výše.

		TiN-K		TiN-B		TiN-C		TiN-A	
		cena	EAN	cena	EAN	cena	EAN	cena	EAN
	Kč €	4860,- 203,-	88191	5090,- 212,-	88214	4630,- 193,-	88207	5090,- 212,-	104332

Součástí pantů a v ceně sady pantů je střední díl pantu a vložka závěsu.



**Okenní klika  
 Industry Squelette**

1300,- Kč  
 55,- EUR

TiN-K titan černý mat

materiál: nerezová ocel  
 povrch: NRz nerez - broušeno

Kč		EUR
1300,-		55,-
1400,-		59,-



**Klika Industry Squelette  
 pro Al profily**

2570,- Kč  
 107,- EUR

TiN-K titan černý mat

materiál: nerezová ocel  
 povrch: NRz nerez - broušeno

Kč		EUR
2570,-		107,-
3070,-		128,-
3070,-		128,-
650,-		26,-



**Madlo dlouhé Industry Squelette**

7800,- Kč  
 325,- EUR

TiN-K titan černý mat

materiál: nerezová ocel  
 povrch: NRz nerez - broušeno

Kč		EUR
7800,-		325,-
3900,-		163,-

		NRz		NRz - leštěno		TiN-K		TiN-B		TiN-A		TiN-C	
		cena	EAN	cena	EAN	cena	EAN	cena	EAN	cena	EAN	cena	EAN
		ks		ks		ks		ks		ks		ks	
oválná rozeta	Kč €	1300,- 55,-	104370	1500,- 63,-	104394	1700,- 71,-	104417	1900,- 80,-	104431	1900,- 80,-	104455	1900,- 80,-	104479
obdélníková rozeta	Kč €	1400,- 59,-	104387	1600,- 67,-	104400	1800,- 75,-	104424	2000,- 84,-	104448	2000,- 84,-	104462	2000,- 84,-	104486

Polohovací mechanismus s plochým štítkem je 3-polohový kovový a je součástí příslušenství okenní kliky, lze ho zapustit včetně štítku do rámu okna. Viditelný čtyřhran ovládací mechaniky nelze pokovit do barvy kliky. Ovládací mechanika se čtyřhranem je standardně dodávána ve stříbrném pozinku.

		NRz		NRz - leštěno		TiN-K		TiN-B		TiN-A		TiN-C	
		cena	EAN	cena	EAN	cena	EAN	cena	EAN	cena	EAN	cena	EAN
		pár		pár		pár		pár		pár		pár	
klika / klika	Kč €	2570,- 107,-	104493	2870,- 120,-	104530	3370,- 141,-	104578	3770,- 157,-	104615	3770,- 157,-	104653	3770,- 157,-	104691
madlo / klika L	Kč €	3070,- 128,-	104509	3370,- 141,-	104547	3870,- 162,-	104585	4370,- 182,-	104622	4370,- 182,-	104660	4370,- 182,-	104707
madlo / klika R	Kč €	3070,- 128,-	104516	3370,- 141,-	104554	3870,- 162,-	104592	4370,- 182,-	104639	4370,- 182,-	104677	4370,- 182,-	104714
rozeta cylindrická 33x49 mm	Kč €	650,- 26,-	024098	750,- 32,-	104561	870,- 34,-	024111	1070,- 45,-	104646	1070,- 45,-	104684	1070,- 45,-	104721

Dodáváme s rozetou 33x49 mm - tl. = 12 mm.

		NRz		NRz - leštěno		TiN-K		TiN-B		TiN-A		TiN-C	
		cena	EAN	cena	EAN	cena	EAN	cena	EAN	cena	EAN	cena	EAN
rozteč 250 mm oboustranné	Kč €	pár 7800,- 325,-	103830	pár 8600,- 359,-	103878	pár 9800,- 409,-	103915	pár 10800,- 450,-	103953	pár 10800,- 450,-	103991	pár 10800,- 450,-	104035
rozteč 250 mm jednostranné	Kč €	ks 3900,- 163,-	103847	ks 4300,- 180,-	103885	ks 4900,- 205,-	103922	ks 5400,- 225,-	103960	ks 5400,- 225,-	104004	ks 5400,- 225,-	104042

Montážní materiál pro madla	cena	EAN	
	sada		
jednostranné do slepé díry - plast	Kč €	280,- 11,7	030204
jednostranné do slepé díry - hliník	Kč €	280,- 11,7	030211
jednostranné do slepé díry - dřevo	Kč €	280,- 11,7	030228

Montážní materiál pro madla	cena	EAN	
	sada		
jednostranné s prošroubováním a záslepkou	Kč €	280,- 11,7	003024
jednostranné na sklo s prošroubováním a záslepkou	Kč €	370,- 15,4	003031
oboustranné	Kč €	280,- 11,7	003048
oboustranné na sklo	Kč €	370,- 15,4	003055

Ceny modelů jsou uvedeny bez montážního materiálu. Montážní materiál je nutno specifikovat podle materiálu dveří.











## klicka INDUSTRY SQUELETTE

design: Roman Ulich  
materiál: nerezová ocel  
mechanika: magnetická rozeta s vratnou pružinou



Ochranná známka – registrovaná značka **ENTERO®**

Chráněné průmyslové vzory klik **MORGAN  
ENTERO**

### Příbuzný sortiment

Kování pro hliníkové a ocelové dveře,  
kování na branky



Rozetové kování



Bezpečnostní štítové kování



Madla dlouhá



Bezpečnostní rozety



Bezpečnostní vložky EVVA



## Štitové kování NEREZ

Materiál: nerezová ocel ANSI 304

Povrchy: NRz nerez - broušeno, TiN-K titan černý mat

Nerezové štitové kování M&T je připraveno pro projekty a realizace s požadavkem na standardní design, ale s důrazem na dlouhodobou životnost a perfektní funkčnost. Velkou předností štitového kování M&T je možnost dodávek ve všech požadovaných rozměrech/roztečích i ve variantě plného šítu. Nadstandardem je možnost dodání kování v povrchu TiN-K titan černý mat.

LUSY NRz nerez ocel broušeno

MORGAN TiN-K titan černý mat

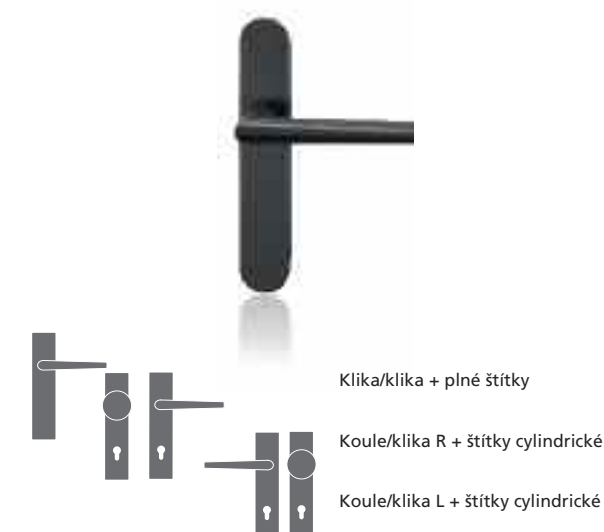
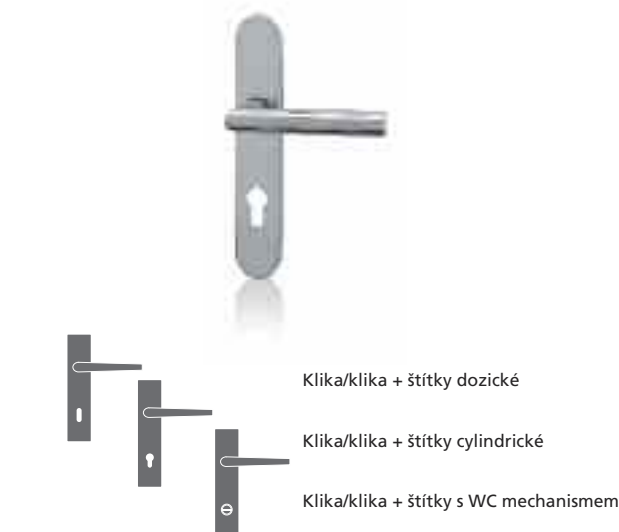

dozické cylindrické WC in WC ex



plný štítek s koulí Maty

konstrukční varianty, materiálové provedení

### Objekt

- kování s vratnou pružinou
- kovový vnitřní štít
- nacvakávací krycí nerezový štít
- zajišťovací gel
- montáž na dveře do tl. 126 mm
- záruka 5 let, titan 15 let

let **5 garance** let **15 garance**

Zařídění kování podle normy EN 1906:2012, ČSN EN 1906 16 5776  
Prohlášení o shodě na [www.kliky-mt.cz/certifikaty](http://www.kliky-mt.cz/certifikaty)

Objekt **36-0031B**

**3** Kategorie použití .. vysoká frekvence používání veřejností nebo jinými uživateli s malou motivací o pečlivé používání a kde je vysoká pravděpodobnost nesprávného použití, např. dveře u veřejných kanceláří

**6** Životnost .. střední frekvence používání: 100 000 cyklů

**-** Hmotnost dveří .. (bez klasifikace)

**0** Požární odolnost .. (není požadována odolnost)

**0** Ochrana .. normální použití

**3** Odolnost proti korozi .. vysoká odolnost

**1** Bezpečnost .. mírná odolnost proti vloupání

**B** Typ ovládání .. kování s vratnou pružinou

### Projekt tř. 4, protipožární odolnost

- kování s vratnou pružinou
- kovový vnitřní štít
- nacvakávací krycí nerezový štít
- celonerezové provedení vč. krčku
- nerezový čtyřhran
- nerezový červík
- zajišťovací gel
- montáž na dveře do tl. 126 mm
- záruka 7 let, titan 15 let

let **7 garance** let **15 garance**

Projekt tř. 4 **47-D1141B**

**4** Kategorie použití .. vysoká frekvence používání na dveřích, které jsou předmětem častého hrubého používání, např. fotbalové stadiony, kasárna, veřejné toalety, atd.

**7** Životnost .. vysoká frekvence používání: 200 000 cyklů

**-** Hmotnost dveří .. (bez klasifikace)

**D1** Požární odolnost .. pro použití na kouřotěsných a požárně odolných dveřích s požadavky na speciální střed v klice/knoflíku, zkoušených s 200000 cykly na zkušebních dveřích.

**1** Ochrana .. použití v situacích vyžadujících ochranu

**4** Odolnost proti korozi .. velmi vysoká odolnost

**1** Bezpečnost .. mírná odolnost proti vloupání

**B** Typ ovládání .. kování s vratnou pružinou



NRz nerez - broušeno

**Lusy**

980,- Kč  
 38,- EUR



**Deny**

980,- Kč  
 38,- EUR



**Entero**

1970,- Kč  
 76,- EUR

materiál: nerezová ocel  
 povrch: NRz nerez - broušeno

**Kč** **EUR**

980,-		38,-
980,-		38,-
1310,-		51,-
1530,-		59,-
1530,-		59,-

980,-		38,-
980,-		38,-
1310,-		51,-
1530,-		59,-
1530,-		59,-
1200,-		47,-

980,-		38,-
980,-		38,-
1310,-		51,-
1530,-		59,-
1530,-		59,-

980,-		38,-
980,-		38,-
1310,-		51,-
1530,-		59,-
1530,-		59,-
1200,-		47,-

1970,-		76,-
1970,-		76,-
2370,-		91,-
2630,-		101,-
2630,-		101,-

1970,-		76,-
1970,-		76,-
2370,-		91,-
2630,-		101,-
2630,-		101,-
2190,-		84,-

	Objekt nerez			Objekt titan		Projekt tř. 4, (i protipožární)		Projekt tř. 4, (i protipožární)	
	NRz			TiN-K		NRz		TiN-K	
	cena / pár		EAN	cena / pár	EAN	cena / pár	EAN	cena / pár	EAN
<b>72 mm</b>									
dozický	Kč €	980,- 38,-	017892	2080,- 80,-	017946	1200,- 47,-	017991	2300,- 89,-	018042
cyklindrický	Kč €	980,- 38,-	017908	2080,- 80,-	017953	1200,- 47,-	018004	2300,- 89,-	018059
WC	Kč €	1310,- 51,-	017915	2410,- 93,-	017960	1530,- 59,-	018011	2630,- 101,-	018066
koule / klika R	Kč €	1530,- 59,-	017922	2630,- 101,-	017977	1750,- 68,-	018028	2850,- 110,-	018073
koule / klika L	Kč €	1530,- 59,-	017939	2630,- 101,-	017984	1750,- 68,-	018035	2850,- 110,-	018080
<b>90 mm</b>									
dozický	Kč €	980,- 38,-	018899	2080,- 80,-	018943	1200,- 47,-	018998	2300,- 89,-	019049
cyklindrický	Kč €	980,- 38,-	018905	2080,- 80,-	018950	1200,- 47,-	019001	2300,- 89,-	019056
WC	Kč €	1310,- 51,-	018912	2410,- 93,-	018967	1530,- 59,-	019018	2630,- 101,-	019063
koule / klika R	Kč €	1530,- 59,-	018929	2630,- 101,-	018974	1750,- 68,-	019025	2850,- 110,-	019070
koule / klika L	Kč €	1530,- 59,-	018936	2630,- 101,-	018981	1750,- 68,-	019032	2850,- 110,-	019087
plný štítek	Kč €	1200,- 47,-	023152	2300,- 89,-	023169	1420,- 55,-	023176	2520,- 97,-	023183
<b>72 mm</b>									
dozický	Kč €	980,- 38,-	018097	2080,- 80,-	018141	1200,- 47,-	018196	2300,- 89,-	018240
cyklindrický	Kč €	980,- 38,-	018103	2080,- 80,-	018158	1200,- 47,-	018202	2300,- 89,-	018257
WC	Kč €	1310,- 51,-	018110	2410,- 93,-	018165	1530,- 59,-	018219	2630,- 101,-	018264
koule / klika R	Kč €	1530,- 59,-	018127	2630,- 101,-	018172	1750,- 68,-	018226	2850,- 110,-	018271
koule / klika L	Kč €	1530,- 59,-	018134	2630,- 101,-	018189	1750,- 68,-	018233	2850,- 110,-	018288
<b>90 mm</b>									
dozický	Kč €	980,- 38,-	019094	2080,- 80,-	019148	1200,- 47,-	019193	2300,- 89,-	019247
cyklindrický	Kč €	980,- 38,-	019100	2080,- 80,-	019155	1200,- 47,-	019209	2300,- 89,-	019254
WC	Kč €	1310,- 51,-	019117	2410,- 93,-	019162	1530,- 59,-	019216	2630,- 101,-	019261
koule / klika R	Kč €	1530,- 59,-	019124	2630,- 101,-	019179	1750,- 68,-	019223	2850,- 110,-	019278
koule / klika L	Kč €	1530,- 59,-	019131	2630,- 101,-	019186	1750,- 68,-	019230	2850,- 110,-	019285
plný štítek	Kč €	1200,- 47,-	023190	2300,- 89,-	023206	1420,- 55,-	023213	2520,- 97,-	023220
<b>72 mm</b>									
dozický	Kč €	1970,- 76,-	018691	3070,- 118,-	018745	2190,- 84,-	018790	3290,- 126,-	018844
cyklindrický	Kč €	1970,- 76,-	018707	3070,- 118,-	018752	2190,- 84,-	018806	3290,- 126,-	018851
WC	Kč €	2370,- 91,-	018714	3470,- 133,-	018769	2590,- 99,-	018813	3690,- 141,-	018868
koule / klika R	Kč €	2630,- 101,-	018721	3730,- 143,-	018776	2850,- 110,-	018820	3950,- 152,-	018875
koule / klika L	Kč €	2630,- 101,-	018738	3730,- 143,-	018783	2850,- 110,-	018837	3950,- 152,-	018882
<b>90 mm</b>									
dozický	Kč €	1970,- 76,-	019698	3070,- 118,-	019742	2190,- 84,-	019797	3290,- 126,-	019841
cyklindrický	Kč €	1970,- 76,-	019704	3070,- 118,-	019759	2190,- 84,-	019803	3290,- 126,-	019858
WC	Kč €	2370,- 91,-	019711	3470,- 133,-	019766	2590,- 99,-	019810	3690,- 141,-	019865
koule / klika R	Kč €	2630,- 101,-	019728	3730,- 143,-	019773	2850,- 110,-	019827	3950,- 152,-	019872
koule / klika L	Kč €	2630,- 101,-	019735	3730,- 143,-	019780	2850,- 110,-	019834	3950,- 152,-	019889
plný štítek	Kč €	2190,- 84,-	023237	3290,- 126,-	023244	2410,- 93,-	023251	3510,- 135,-	023268

Individuálně podle charakteru a rozsahu zakázky možno dodat kování i v jiné rozteči. Cena se kalkuluje jako za plný štít.  
Zakázkově možno sešroubování pomocí sešroubovacích pouzder skrze dveřní křídlo viz. Příslušenství a komponenty str. 283.



NRz nerez - broušeno

**Meclis**

1090,- Kč  
 42,- EUR



TiN-K titan černý mat  
 plný štítek

**Morgan**

1090,- Kč  
 42,- EUR



**Cesan**

1200,- Kč  
 47,- EUR

materiál: nerezová ocel  
 povrch: NRz nerez - broušeno

**Kč** **EUR**

1090,-				42,-
1090,-				42,-
1420,-				55,-
1640,-				63,-
1640,-				63,-

1090,-				42,-
1090,-				42,-
1420,-				55,-
1640,-				63,-
1640,-				63,-
1310,-				51,-

1090,-				42,-
1090,-				42,-
1420,-				55,-
1640,-				63,-
1640,-				63,-

1090,-				42,-
1090,-				42,-
1420,-				55,-
1640,-				63,-
1640,-				63,-
1310,-				51,-

1200,-				47,-
1200,-				47,-
1530,-				59,-
1750,-				68,-
1750,-				68,-

1200,-				47,-
1200,-				47,-
1530,-				59,-
1750,-				68,-
1750,-				68,-
1420,-				55,-



	Objekt nerez			Objekt titan		Projekt tř. 4, (i protipožární)		Projekt tř. 4, (i protipožární)	
	NRz			TiN-K		NRz		TiN-K	
	cena / pár		EAN	cena / pár	EAN	cena / pár	EAN	cena / pár	EAN
<b>72 mm</b>									
dozický	Kč €	1090,- 42,-	018295	2190,- 84,-	018349	1310,- 51,-	018394	2410,- 93,-	018448
cyklindrický	Kč €	1090,- 42,-	018301	2190,- 84,-	018356	1310,- 51,-	018400	2410,- 93,-	018455
WC	Kč €	1420,- 55,-	018318	2520,- 97,-	018363	1640,- 63,-	018417	2740,- 105,-	018462
koule / klika R	Kč €	1640,- 63,-	018325	2740,- 105,-	018370	1860,- 72,-	018424	2960,- 114,-	018479
koule / klika L	Kč €	1640,- 63,-	018332	2740,- 105,-	018387	1860,- 72,-	018431	2960,- 114,-	018486
<b>90 mm</b>									
dozický	Kč €	1090,- 42,-	019292	2190,- 84,-	019346	1310,- 51,-	019391	2410,- 93,-	019445
cyklindrický	Kč €	1090,- 42,-	019308	2190,- 84,-	019353	1310,- 51,-	019407	2410,- 93,-	019452
WC	Kč €	1420,- 55,-	019315	2520,- 97,-	019360	1640,- 63,-	019414	2740,- 105,-	019469
koule / klika R	Kč €	1640,- 63,-	019322	2740,- 105,-	019377	1860,- 72,-	019421	2960,- 114,-	019476
koule / klika L	Kč €	1640,- 63,-	019339	2740,- 105,-	019384	1860,- 72,-	019438	2960,- 114,-	019483
plný štítek	Kč €	1310,- 51,-	023275	2410,- 93,-	023282	1530,- 59,-	023299	2630,- 101,-	023305
<b>72 mm</b>									
dozický	Kč €	1090,- 42,-	018493	2190,- 84,-	018547	1310,- 51,-	018592	2410,- 93,-	018646
cyklindrický	Kč €	1090,- 42,-	018509	2190,- 84,-	018554	1310,- 51,-	018608	2410,- 93,-	018653
WC	Kč €	1420,- 55,-	018516	2520,- 97,-	018561	1640,- 63,-	018615	2740,- 105,-	018660
koule / klika R	Kč €	1640,- 63,-	018523	2740,- 105,-	018578	1860,- 72,-	018622	2960,- 114,-	018677
koule / klika L	Kč €	1640,- 63,-	018530	2740,- 105,-	018585	1860,- 72,-	018639	2960,- 114,-	018684
<b>90 mm</b>									
dozický	Kč €	1090,- 42,-	019490	2190,- 84,-	019544	1310,- 51,-	019599	2410,- 93,-	019643
cyklindrický	Kč €	1090,- 42,-	019506	2190,- 84,-	019551	1310,- 51,-	019605	2410,- 93,-	019650
WC	Kč €	1420,- 55,-	019513	2520,- 97,-	019568	1640,- 63,-	019612	2740,- 105,-	019667
koule / klika R	Kč €	1640,- 63,-	019520	2740,- 105,-	019575	1860,- 72,-	019629	2960,- 114,-	019674
koule / klika L	Kč €	1640,- 63,-	019537	2740,- 105,-	019582	1860,- 72,-	019636	2960,- 114,-	019681
plný štítek	Kč €	1310,- 51,-	023312	2410,- 93,-	023329	1530,- 59,-	023336	2630,- 101,-	023343
<b>72 mm</b>									
dozický	Kč €	1200,- 47,-	022759	2300,- 89,-	022803	1420,- 55,-	022858	2520,- 97,-	022902
cyklindrický	Kč €	1200,- 47,-	022766	2300,- 89,-	022810	1420,- 55,-	022865	2520,- 97,-	022919
WC	Kč €	1530,- 59,-	022773	2630,- 101,-	022827	1750,- 68,-	022872	2850,- 110,-	022926
koule / klika R	Kč €	1750,- 68,-	022780	2850,- 110,-	022834	1970,- 76,-	022889	3070,- 118,-	022933
koule / klika L	Kč €	1750,- 68,-	022797	2850,- 110,-	022841	1970,- 76,-	022896	3070,- 118,-	022940
<b>90 mm</b>									
dozický	Kč €	1200,- 47,-	022957	2300,- 89,-	023008	1420,- 55,-	023053	2520,- 97,-	023107
cyklindrický	Kč €	1200,- 47,-	022964	2300,- 89,-	023015	1420,- 55,-	023060	2520,- 97,-	023114
WC	Kč €	1530,- 59,-	022971	2630,- 101,-	023022	1750,- 68,-	023077	2850,- 110,-	023121
koule / klika R	Kč €	1750,- 68,-	022988	2850,- 110,-	023039	1970,- 76,-	023084	3070,- 118,-	023138
koule / klika L	Kč €	1750,- 68,-	022995	2850,- 110,-	023046	1970,- 76,-	023091	3070,- 118,-	023145
plný štítek	Kč €	1420,- 55,-	023350	2520,- 97,-	023367	1640,- 63,-	023374	2740,- 105,-	023381

Individuálně podle charakteru a rozsahu zakázky možno dodat kování i v jiné rozteči. Cena se kalkuluje jako za plný štít.  
Zakázkově možnosť sešroubování pomocí sešroubovacích pouzder skrze dveřní křídlo viz. Příslušenství a komponenty str. 283.



Celý projekt - jeden design

Štitové kování DESIGN 2000, 2004



Dveřní kliky DESIGN 2000, 2004



Kování pro hliníkové a ocelové dveře, kování na branky



Kliky a zámky na skleněné dveře



Madla a koule na skleněné a dřevěné dveře



Panty na skleněné dveře



Bezpečnostní rozety



Hranaté panty na dřevěné dveře



Bezpečnostní vložky EVVA



Mušle na posuvné dveře



Okenní kliky 3 a 4 polohové



## Štítové kování DESIGN 2000, 2004

Materiál: masivní mosaz

Povrchy: SNI, Cr, TiN-C, TiN-K, Ms, Ms-L, zakázkově TiN-S, TiN-A  
více info na [www.kliky-mt.cz/manufaktura/barvy-povrchy](http://www.kliky-mt.cz/manufaktura/barvy-povrchy)

Štítové kování M&T je vyráběno v několika designech štítků se širokým využitím. Předností štítového kování M&T je možnost dodávek v požadovaných rozměrech/roztečích 72 a 90 mm i ve variantě plného štítu. Nadstandardně jsou připraveny kombinace s titanovým povrchem v několika barevných odstínech.

**BURAK SNI** matný nikl

**GARANTI SNI** matný nikl

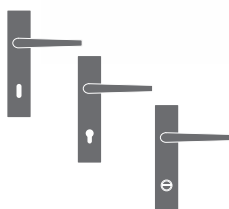

Klika/klika + štítky dozické

Klika/klika + štítky cylindrické

Klika/klika + štítky s WC mechanismem

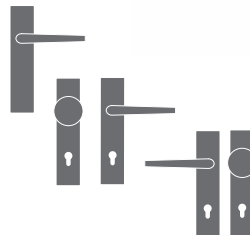

Klika/klika + plné štítky

Koule/klika R + štítky cylindrické

Koule/klika L + štítky cylindrické



dozické

cylindrické

WC in

WC ex

plný štít

s koulí Kemer

konstrukční varianty, materiálové provedení

- kování s vratnou pružinou
- kovový vnitřní štít
- nacvakávací krycí mosazný štít
- montáž na dveře do tl. 126 mm
- záruka 3 roky, titany 15 let

roky **3 garance** let **15 garance**

- kování s vratnou pružinou
- masivní mosazný štít
- montáž na dveře do tl. 126 mm
- záruka 3 roky, titany 15 let

roky **3 garance** let **15 garance**

Ochranná známka – registrovaná značka **ENTERO®**



Chráněné průmyslové vzory klik



**ENTERO**  
**BURAK**  
**MIA**  
**SOGUT**



SNi matný nikel

**Garanti**

1330,- Kč  
56,- EUR



Ms mosaz natural

**Sogut**

1520,- Kč  
64,- EUR



**Deny**

1380,- Kč  
58,- EUR



**Kč** materiál: masivní mosaz povrch: SNi matný nikel **EUR**

1330,-		56,-
1330,-		56,-
1720,-		72,-
1800,-		75,-
1800,-		75,-
1330,-		56,-
1330,-		56,-
1720,-		72,-
1800,-		75,-
1800,-		75,-
1540,-		65,-
1520,-		64,-
1520,-		64,-
1990,-		83,-
2010,-		84,-
2010,-		84,-
1520,-		64,-
1520,-		64,-
1990,-		83,-
2010,-		84,-
2010,-		84,-
1730,-		72,-
1380,-		58,-
1380,-		58,-
1860,-		78,-
1870,-		78,-
1870,-		78,-
1380,-		58,-
1380,-		58,-
1860,-		78,-
1870,-		78,-
1870,-		78,-
1610,-		67,-

	SNI			Cr			Ms			Ms-L			TiN-C			TiN-K		
		cena / pár	EAN	cena / pár	EAN	cena / pár	EAN	cena / pár	EAN	cena / pár	EAN	cena / pár	EAN	cena / pár	EAN			
<b>72 mm</b>																		
dozický	Kč €	1330,- 56,-	27305	1680,- 70,-	27398	1680,- 70,-	055450	1680,- 70,-	055504	1860,- 78,-	39919	2500,- 104,-	39964					
cyldrický	Kč €	1330,- 56,-	27312	1680,- 70,-	27404	1680,- 70,-	055467	1680,- 70,-	055511	1860,- 78,-	39926	2500,- 104,-	39971					
WC	Kč €	1720,- 72,-	27329	2070,- 87,-	27411	2070,- 87,-	055474	2070,- 87,-	055528	2310,- 93,-	39933	3120,- 130,-	39988					
koule / klika R	Kč €	1800,- 75,-	27336	2150,- 90,-	27428	2150,- 90,-	055481	2150,- 90,-	055535	2560,- 107,-	39940	3200,- 133,-	39995					
koule / klika L	Kč €	1800,- 75,-	27343	2150,- 90,-	27435	2150,- 90,-	055498	2150,- 90,-	055542	2560,- 107,-	39957	3200,- 133,-	40106					
<b>90 mm</b>																		
dozický	Kč €	1330,- 56,-	27350	1680,- 70,-	27442	1680,- 70,-	055559	1680,- 70,-	055610	1860,- 78,-	40205	2500,- 104,-	40243					
cyldrický	Kč €	1330,- 56,-	27367	1680,- 70,-	27459	1680,- 70,-	055566	1680,- 70,-	055627	1860,- 78,-	40212	2500,- 104,-	40250					
WC	Kč €	1720,- 72,-	40328	2070,- 87,-	40342	2070,- 87,-	055573	2070,- 87,-	055634	2310,- 96,-	40380	3120,- 130,-	40403					
koule / klika R	Kč €	1800,- 75,-	27374	2150,- 90,-	27466	2150,- 90,-	055580	2150,- 90,-	055641	2560,- 107,-	40229	3200,- 133,-	40267					
koule / klika L	Kč €	1800,- 75,-	27381	2150,- 90,-	27473	2150,- 90,-	055597	2150,- 90,-	055658	2560,- 107,-	40236	3200,- 133,-	40274					
plný štítek	Kč €	1540,- 65,-	40335	1890,- 79,-	40359	1890,- 79,-	055603	1890,- 79,-	055665	2050,- 86,-	40397	2710,- 113,-	40410					
<b>72 mm</b>																		
dozický	Kč €	1520,- 64,-	24670	1870,- 78,-	33863	1870,- 78,-	055672	1870,- 78,-	055726	2060,- 86,-	33917	2690,- 112,-	24854					
cyldrický	Kč €	1520,- 64,-	24687	1870,- 78,-	33870	1870,- 78,-	055689	1870,- 78,-	055733	2060,- 86,-	33924	2690,- 112,-	24861					
WC	Kč €	1990,- 83,-	24694	2340,- 98,-	33887	2340,- 98,-	055696	2340,- 98,-	055740	2610,- 109,-	33931	3390,- 141,-	24878					
koule / klika R	Kč €	2010,- 84,-	24700	2360,- 99,-	33894	2360,- 99,-	055702	2360,- 99,-	055757	2790,- 117,-	33948	3410,- 142,-	24885					
koule / klika L	Kč €	2010,- 84,-	24717	2360,- 99,-	33900	2360,- 99,-	055719	2360,- 99,-	055764	2790,- 117,-	33955	3410,- 142,-	24892					
<b>90 mm</b>																		
dozický	Kč €	1520,- 64,-	24632	1870,- 78,-	33962	1870,- 78,-	055771	1870,- 78,-	055832	2060,- 86,-	34006	2690,- 112,-	24816					
cyldrický	Kč €	1520,- 64,-	24649	1870,- 78,-	33979	1870,- 78,-	055788	1870,- 78,-	055849	2060,- 86,-	34013	2690,- 112,-	24823					
WC	Kč €	1990,- 83,-	37526	2340,- 98,-	37540	2340,- 98,-	055795	2340,- 98,-	055856	2610,- 109,-	37588	3390,- 141,-	37601					
koule / klika R	Kč €	2010,- 84,-	24656	2360,- 99,-	33986	2360,- 99,-	055801	2360,- 99,-	055863	2790,- 117,-	34020	3410,- 142,-	24830					
koule / klika L	Kč €	2010,- 84,-	24663	2360,- 99,-	33993	2360,- 99,-	055818	2360,- 99,-	055870	2790,- 117,-	34037	3410,- 142,-	24847					
plný štítek	Kč €	1730,- 72,-	37533	2080,- 87,-	37557	2080,- 87,-	055825	2080,- 87,-	055887	2270,- 95,-	37595	2900,- 121,-	37618					
<b>72 mm</b>																		
dozický	Kč €	1380,- 58,-	24946	1730,- 72,-	25196	1730,- 72,-	055894	1730,- 72,-	055948	1930,- 81,-	33498	2550,- 106,-	33542					
cyldrický	Kč €	1380,- 58,-	24953	1730,- 72,-	25202	1730,- 72,-	055900	1730,- 72,-	055955	1930,- 81,-	33504	2550,- 106,-	33559					
WC	Kč €	1860,- 78,-	24960	2210,- 92,-	25219	2210,- 92,-	055917	2210,- 92,-	055962	2470,- 103,-	33511	3260,- 136,-	33566					
koule / klika R	Kč €	1870,- 78,-	24977	2220,- 93,-	25226	2220,- 93,-	055924	2220,- 93,-	055979	2670,- 111,-	33528	3270,- 137,-	33573					
koule / klika L	Kč €	1870,- 78,-	24984	2220,- 93,-	25233	2220,- 93,-	055931	2220,- 93,-	055986	2670,- 111,-	33535	3270,- 137,-	33580					
<b>90 mm</b>																		
dozický	Kč €	1380,- 58,-	24908	1730,- 72,-	25158	1730,- 72,-	055993	1730,- 72,-	056051	1930,- 81,-	34082	2550,- 106,-	34129					
cyldrický	Kč €	1380,- 58,-	24915	1730,- 72,-	25165	1730,- 72,-	056006	1730,- 72,-	056068	1930,- 81,-	34099	2550,- 106,-	34136					
WC	Kč €	1860,- 78,-	39742	2210,- 92,-	39766	2210,- 92,-	056013	2210,- 92,-	056075	2470,- 103,-	39803	3260,- 136,-	39827					
koule / klika R	Kč €	1870,- 78,-	24922	2220,- 93,-	25172	2220,- 93,-	056020	2220,- 93,-	056082	2670,- 111,-	34105	3270,- 137,-	34143					
koule / klika L	Kč €	1870,- 78,-	24939	2220,- 93,-	25189	2220,- 93,-	056037	2220,- 93,-	056099	2670,- 111,-	34112	3270,- 137,-	34150					
plný štítek	Kč €	1610,- 67,-	39759	1960,- 82,-	39773	1960,- 82,-	056044	1960,- 82,-	056105	2140,- 89,-	39810	2770,- 116,-	39834					



**Lusy**

1380,- Kč  
58,- EUR

SNi matný nikl



**Andy**

1520,- Kč  
64,- EUR



Ms mosaz natural



**Entero**

2520,- Kč  
105,- EUR

**Kč** materiál: masivní mosaz  
povrch: SNi matný nikl **EUR**

1380,-		58,-
1380,-		58,-
1860,-		78,-
1870,-		78,-
1870,-		78,-

1380,-		58,-
1380,-		58,-
1860,-		78,-
1870,-		78,-
1870,-		78,-
1610,-		67,-

1520,-		64,-
1520,-		64,-
1980,-		83,-
2010,-		84,-
2010,-		84,-

1520,-		64,-
1520,-		64,-
1980,-		83,-
2010,-		84,-
2010,-		84,-
1730,-		72,-

2520,-		105,-
2520,-		105,-
2940,-		123,-
2950,-		123,-
2950,-		123,-

2520,-		105,-
2520,-		105,-
2940,-		123,-
2950,-		123,-
2950,-		123,-
2690,-		112,-

	SNI			Cr			Ms			Ms-L			TiN-C			TiN-K		
		cena / pár	EAN	cena / pár	EAN	cena / pár	EAN	cena / pár	EAN	cena / pár	EAN	cena / pár	EAN	cena / pár	EAN			
<b>72 mm</b>																		
dozický	Kč €	1380,- 58,-	24496	1730,- 72,-	24588	1730,- 72,-	056112	1730,- 72,-	056167	1930,- 81,-	33641	2550,- 106,-	33696					
cyldrický	Kč €	1380,- 58,-	24502	1730,- 72,-	24595	1730,- 72,-	056129	1730,- 72,-	056174	1930,- 81,-	33658	2550,- 106,-	33702					
WC	Kč €	1860,- 78,-	24519	2210,- 92,-	24601	2210,- 92,-	056136	2210,- 92,-	056181	2470,- 103,-	33665	3260,- 136,-	33719					
koule / klika R	Kč €	1870,- 78,-	24526	2220,- 93,-	24618	2220,- 93,-	056143	2220,- 93,-	056198	2670,- 111,-	33672	3270,- 137,-	33726					
koule / klika L	Kč €	1870,- 78,-	24533	2220,- 93,-	24625	2220,- 93,-	056150	2220,- 93,-	056204	2670,- 111,-	33689	3270,- 137,-	33733					
<b>90 mm</b>																		
dozický	Kč €	1380,- 58,-	24458	1730,- 72,-	24540	1730,- 72,-	056211	1730,- 72,-	056273	1930,- 81,-	33788	2550,- 106,-	33825					
cyldrický	Kč €	1380,- 58,-	24465	1730,- 72,-	24557	1730,- 72,-	056228	1730,- 72,-	056280	1930,- 81,-	33795	2550,- 106,-	33832					
WC	Kč €	1860,- 78,-	39384	2210,- 92,-	39407	2210,- 92,-	056235	2210,- 92,-	056297	2470,- 103,-	39445	3260,- 136,-	39469					
koule / klika R	Kč €	1870,- 78,-	24472	2220,- 93,-	24564	2220,- 93,-	056242	2220,- 93,-	056303	2670,- 111,-	33801	3270,- 137,-	33849					
koule / klika L	Kč €	1870,- 78,-	24489	2220,- 93,-	24571	2220,- 93,-	056259	2220,- 93,-	056310	2670,- 111,-	33818	3270,- 137,-	33856					
plný štítek	Kč €	1610,- 67,-	39391	1960,- 82,-	39414	1960,- 82,-	056266	1960,- 82,-	056327	2140,- 89,-	39452	2770,- 116,-	39476					
<b>72 mm</b>																		
dozický	Kč €	1520,- 64,-	40441	1870,- 78,-	40496	1870,- 78,-	056334	1870,- 78,-	056389	2060,- 86,-	40595	2690,- 112,-	40649					
cyldrický	Kč €	1520,- 64,-	40458	1870,- 78,-	40502	1870,- 78,-	056341	1870,- 78,-	056396	2060,- 86,-	40601	2690,- 112,-	40656					
WC	Kč €	1980,- 83,-	40465	2330,- 97,-	40519	2330,- 97,-	056358	2330,- 97,-	056402	2640,- 110,-	40618	3380,- 141,-	40663					
koule / klika R	Kč €	2010,- 84,-	40472	2360,- 99,-	40526	2360,- 99,-	056365	2360,- 99,-	056419	2790,- 117,-	40625	3410,- 142,-	40670					
koule / klika L	Kč €	2010,- 84,-	40489	2360,- 99,-	40533	2360,- 99,-	056372	2360,- 99,-	056426	2790,- 117,-	40632	3410,- 142,-	40687					
<b>90 mm</b>																		
dozický	Kč €	1520,- 64,-	40748	1870,- 78,-	40786	1870,- 78,-	056433	1870,- 78,-	056495	2060,- 86,-	40861	2690,- 112,-	40908					
cyldrický	Kč €	1520,- 64,-	40755	1870,- 78,-	40793	1870,- 78,-	056440	1870,- 78,-	056501	2060,- 86,-	40878	2690,- 112,-	40915					
WC	Kč €	1980,- 83,-	40984	2330,- 97,-	41004	2330,- 97,-	056457	2330,- 97,-	056518	2640,- 110,-	41042	3380,- 141,-	41066					
koule / klika R	Kč €	2010,- 84,-	40762	2360,- 99,-	40809	2360,- 99,-	056464	2360,- 99,-	056525	2790,- 117,-	40885	3410,- 142,-	40922					
koule / klika L	Kč €	2010,- 84,-	40779	2360,- 99,-	40816	2360,- 99,-	056471	2360,- 99,-	056532	2790,- 117,-	40892	3410,- 142,-	40939					
plný štítek	Kč €	1730,- 72,-	40991	2080,- 87,-	41011	2080,- 87,-	056488	2080,- 87,-	056549	2270,- 95,-	41059	2900,- 121,-	41073					
<b>72 mm</b>																		
dozický	Kč €	2520,- 105,-	75412	2870,- 120,-	75467	2870,- 120,-	056556	2870,- 120,-	056600	3040,- 127,-	75566	3680,- 154,-	75610					
cyldrický	Kč €	2520,- 105,-	75429	2870,- 120,-	75474	2870,- 120,-	056563	2870,- 120,-	056617	3040,- 127,-	75573	3680,- 154,-	75627					
WC	Kč €	2940,- 123,-	75436	3290,- 137,-	75481	3290,- 137,-	056570	3290,- 137,-	056624	3530,- 148,-	75580	4340,- 181,-	75634					
koule / klika R	Kč €	2950,- 123,-	75443	3300,- 138,-	75498	3300,- 138,-	056587	3300,- 138,-	056631	3710,- 155,-	75597	4350,- 182,-	75641					
koule / klika L	Kč €	2950,- 123,-	75450	3300,- 138,-	75504	3300,- 138,-	056594	3300,- 138,-	056648	3710,- 155,-	75603	4350,- 182,-	75658					
<b>90 mm</b>																		
dozický	Kč €	2520,- 105,-	75665	2870,- 120,-	75726	2870,- 120,-	056655	2870,- 120,-	056716	3040,- 127,-	75849	3680,- 154,-	75900					
cyldrický	Kč €	2520,- 105,-	75672	2870,- 120,-	75733	2870,- 120,-	056662	2870,- 120,-	056723	3040,- 127,-	75856	3680,- 154,-	75917					
WC	Kč €	2940,- 123,-	75689	3290,- 137,-	75740	3290,- 137,-	056679	3290,- 137,-	056730	3530,- 148,-	75863	4340,- 181,-	75924					
koule / klika R	Kč €	2950,- 123,-	75696	3300,- 138,-	75757	3300,- 138,-	056686	3300,- 138,-	056747	3710,- 155,-	75870	4350,- 182,-	75931					
koule / klika L	Kč €	2950,- 123,-	75702	3300,- 138,-	75764	3300,- 138,-	056693	3300,- 138,-	056754	3710,- 155,-	75887	4350,- 182,-	75948					
plný štítek	Kč €	2690,- 112,-	75719	3040,- 127,-	75771	3040,- 127,-	056709	3040,- 127,-	056761	3210,- 134,-	75894	3850,- 161,-	75955					



SNi matný nikel



**Mondeo**

1810,- Kč  
76,- EUR

**Cherez**

1990,- Kč  
83,- EUR

**Burak**

1250,- Kč  
52,- EUR

**Kč** materiál: masivní mosaz povrch: SNi matný nikel **EUR**

1810,-		76,-
1810,-		76,-
2250,-		94,-
2270,-		95,-
2270,-		95,-

1810,-		76,-
1810,-		76,-
2250,-		94,-
2270,-		95,-
2270,-		95,-
2010,-		84,-

1990,-		83,-
1990,-		83,-
2420,-		101,-
2430,-		102,-
2430,-		102,-

1990,-		83,-
1990,-		83,-
2420,-		101,-
2430,-		102,-
2430,-		102,-
2180,-		91,-

1250,-		52,-
1250,-		52,-
1660,-		69,-
1730,-		72,-
1730,-		72,-

1250,-		52,-
1250,-		52,-
1660,-		69,-
1730,-		72,-
1730,-		72,-
1470,-		61,-



	SNI			Cr			Ms			Ms-L			TiN-C			TiN-K		
		cena / pár	EAN	cena / pár	EAN	cena / pár	EAN	cena / pár	EAN	cena / pár	EAN	cena / pár	EAN	cena / pár	EAN			
<b>72 mm</b>																		
dozický	Kč €	1810,- 76,-	41769	2160,- 90,-	41813	2160,- 90,-	056778	2160,- 90,-	056822	2360,- 99,-	41912	2970,- 124,-	41967					
cyldrický	Kč €	1810,- 76,-	41776	2160,- 90,-	41820	2160,- 90,-	056785	2160,- 90,-	056839	2360,- 99,-	41929	2970,- 124,-	41974					
WC	Kč €	2250,- 94,-	41783	2600,- 109,-	41837	2600,- 109,-	056792	2600,- 109,-	056846	2910,- 122,-	41936	3650,- 152,-	41981					
koule / klika R	Kč €	2270,- 95,-	41790	2620,- 110,-	41844	2620,- 110,-	056808	2620,- 110,-	056853	3070,- 128,-	41943	3670,- 153,-	41998					
koule / klika L	Kč €	2270,- 95,-	41806	2620,- 110,-	41851	2620,- 110,-	056815	2620,- 110,-	056860	3070,- 128,-	41950	3670,- 153,-	42001					
<b>90 mm</b>																		
dozický	Kč €	1810,- 76,-	42063	2160,- 90,-	42100	2160,- 90,-	056877	2160,- 90,-	056938	2360,- 99,-	42186	2970,- 124,-	42223					
cyldrický	Kč €	1810,- 76,-	42070	2160,- 90,-	42117	2160,- 90,-	056884	2160,- 90,-	056945	2360,- 99,-	42193	2970,- 124,-	42230					
WC	Kč €	2250,- 94,-	42308	2600,- 109,-	42322	2600,- 109,-	056891	2600,- 109,-	056952	2910,- 122,-	42360	3650,- 152,-	42384					
koule / klika R	Kč €	2270,- 95,-	42087	2620,- 110,-	42124	2620,- 110,-	056907	2620,- 110,-	056969	3070,- 128,-	42209	3670,- 153,-	42247					
koule / klika L	Kč €	2270,- 95,-	42094	2620,- 110,-	42131	2620,- 110,-	056914	2620,- 110,-	056976	3070,- 128,-	42216	3670,- 153,-	42254					
plný štítek	Kč €	2010,- 84,-	42315	2360,- 99,-	42339	2360,- 99,-	056921	2360,- 99,-	056983	2540,- 106,-	42377	3170,- 133,-	42391					
<b>72 mm</b>																		
dozický	Kč €	1990,- 83,-	74750	2340,- 98,-	74804	2340,- 98,-	056990	2340,- 98,-	057041	2520,- 105,-	74903	3150,- 132,-	74958					
cyldrický	Kč €	1990,- 83,-	74767	2340,- 98,-	74811	2340,- 98,-	057003	2340,- 98,-	057058	2520,- 105,-	74910	3150,- 132,-	74965					
WC	Kč €	2420,- 101,-	74774	2770,- 116,-	74828	2770,- 116,-	057010	2770,- 116,-	057065	3020,- 126,-	74927	3820,- 159,-	74972					
koule / klika R	Kč €	2430,- 102,-	74781	2780,- 116,-	74835	2780,- 116,-	057027	2780,- 116,-	057072	3210,- 134,-	74934	3830,- 160,-	74989					
koule / klika L	Kč €	2430,- 102,-	74798	2780,- 116,-	74842	2780,- 116,-	057034	2780,- 116,-	057089	3210,- 134,-	74941	3830,- 160,-	74996					
<b>90 mm</b>																		
dozický	Kč €	1990,- 83,-	75054	2340,- 98,-	75115	2340,- 98,-	057096	2340,- 98,-	057157	2520,- 105,-	75238	3150,- 132,-	75290					
cyldrický	Kč €	1990,- 83,-	75061	2340,- 98,-	75122	2340,- 98,-	057102	2340,- 98,-	057164	2520,- 105,-	75245	3150,- 132,-	75306					
WC	Kč €	2420,- 101,-	75078	2770,- 116,-	75139	2770,- 116,-	057119	2770,- 116,-	057171	3020,- 126,-	75252	3820,- 159,-	75313					
koule / klika R	Kč €	2430,- 102,-	75085	2780,- 116,-	75146	2780,- 116,-	057126	2780,- 116,-	057188	3210,- 134,-	75269	3830,- 160,-	75320					
koule / klika L	Kč €	2430,- 102,-	75092	2780,- 116,-	75153	2780,- 116,-	057133	2780,- 116,-	057195	3210,- 134,-	75276	3830,- 160,-	75337					
plný štítek	Kč €	2180,- 91,-	75108	2530,- 106,-	75160	2530,- 106,-	057140	2530,- 106,-	057201	2690,- 112,-	75283	3340,- 140,-	75344					
<b>72 mm</b>																		
dozický	Kč €	1250,- 52,-	70820	1590,- 67,-	70875	1590,- 67,-	057218	1590,- 67,-	057263	1810,- 76,-	70974	2410,- 101,-	71025					
cyldrický	Kč €	1250,- 52,-	70837	1590,- 67,-	70882	1590,- 67,-	057225	1590,- 67,-	057270	1810,- 76,-	70981	2410,- 101,-	71032					
WC	Kč €	1660,- 69,-	70844	2010,- 84,-	70899	2010,- 84,-	057232	2010,- 84,-	057287	2270,- 95,-	70998	3060,- 128,-	71049					
koule / klika R	Kč €	1730,- 72,-	70851	2080,- 87,-	70905	2080,- 87,-	057249	2080,- 87,-	057294	2540,- 106,-	71001	3130,- 131,-	71056					
koule / klika L	Kč €	1730,- 72,-	70868	2080,- 87,-	70912	2080,- 87,-	057256	2080,- 87,-	057300	2540,- 106,-	71018	3130,- 131,-	71063					
<b>90 mm</b>																		
dozický	Kč €	1250,- 52,-	71124	1590,- 67,-	71186	1590,- 67,-	057317	1590,- 67,-	057379	1810,- 76,-	71308	2410,- 101,-	71360					
cyldrický	Kč €	1250,- 52,-	71131	1590,- 67,-	71193	1590,- 67,-	057324	1590,- 67,-	057386	1810,- 76,-	71315	2410,- 101,-	71377					
WC	Kč €	1660,- 69,-	71148	2010,- 84,-	71209	2010,- 84,-	057331	2010,- 84,-	057393	2270,- 95,-	71322	3060,- 128,-	71384					
koule / klika R	Kč €	1730,- 72,-	71155	2080,- 87,-	71216	2080,- 87,-	057348	2080,- 87,-	057409	2540,- 106,-	71339	3130,- 131,-	71391					
koule / klika L	Kč €	1730,- 72,-	71162	2080,- 87,-	71223	2080,- 87,-	057355	2080,- 87,-	057416	2540,- 106,-	71346	3130,- 131,-	71407					
plný štítek	Kč €	1470,- 61,-	71179	1820,- 76,-	71230	1820,- 76,-	057362	1820,- 76,-	057423	2010,- 84,-	71353	2630,- 110,-	71414					



SNi matný nikl



Ms mosaz natural

**Mia**

1380,- Kč  
58,- EUR



**Meclis**

1250,- Kč  
52,- EUR



**Cesan**

1080,- Kč  
45,- EUR

**KČ** materiál: masivní mosaz povrch: SNi matný nikl **EUR**

1380,-		58,-
1380,-		58,-
1860,-		78,-
1870,-		78,-
1870,-		78,-

1380,-		58,-
1380,-		58,-
1860,-		78,-
1870,-		78,-
1870,-		78,-
1610,-		67,-

1250,-		52,-
1250,-		52,-
1660,-		69,-
1730,-		72,-
1730,-		72,-

1250,-		52,-
1250,-		52,-
1660,-		69,-
1730,-		72,-
1730,-		72,-
1470,-		61,-

1080,-		45,-
1080,-		45,-
1470,-		61,-
1540,-		65,-
1540,-		65,-

1080,-		45,-
1080,-		45,-
1470,-		61,-
1540,-		65,-
1540,-		65,-
1280,-		53,-

	SNI			Cr			Ms			Ms-L			TiN-C			TiN-K		
		cena / pár	EAN	cena / pár	EAN	cena / pár	EAN	cena / pár	EAN	cena / pár	EAN	cena / pár	EAN	cena / pár	EAN			
<b>72 mm</b>																		
dozický	Kč €	1380,- 58,-	38127	1730,- 72,-	38172	1730,- 72,-	057430	1730,- 72,-	057485	1930,- 81,-	38271	2550,- 106,-	38325					
cyldrický	Kč €	1380,- 58,-	38134	1730,- 72,-	38189	1730,- 72,-	057447	1730,- 72,-	057492	1930,- 81,-	38288	2550,- 106,-	38332					
WC	Kč €	1860,- 78,-	38141	2210,- 92,-	38196	2210,- 92,-	057454	2210,- 92,-	057508	2470,- 103,-	38295	3260,- 136,-	38349					
koule / klika R	Kč €	1870,- 78,-	38158	2220,- 93,-	38202	2220,- 93,-	057461	2220,- 93,-	057515	2670,- 111,-	38301	3270,- 137,-	38356					
koule / klika L	Kč €	1870,- 78,-	38165	2220,- 93,-	38219	2220,- 93,-	057478	2220,- 93,-	057522	2670,- 111,-	38318	3270,- 137,-	38363					
<b>90 mm</b>																		
dozický	Kč €	1380,- 58,-	38424	1730,- 72,-	38462	1730,- 72,-	057539	1730,- 72,-	057591	1930,- 81,-	38547	2550,- 106,-	38585					
cyldrický	Kč €	1380,- 58,-	38431	1730,- 72,-	38479	1730,- 72,-	057546	1730,- 72,-	057607	1930,- 81,-	38554	2550,- 106,-	38592					
WC	Kč €	1860,- 78,-	39506	2210,- 92,-	39520	2210,- 92,-	057553	2210,- 92,-	057614	2470,- 103,-	39568	3260,- 136,-	39582					
koule / klika R	Kč €	1870,- 78,-	38448	2220,- 93,-	38486	2220,- 93,-	057560	2220,- 93,-	057621	2670,- 111,-	38561	3270,- 137,-	38608					
koule / klika L	Kč €	1870,- 78,-	38455	2220,- 93,-	38493	2220,- 93,-	057577	2220,- 93,-	057638	2670,- 111,-	38578	3270,- 137,-	38615					
plný štítek	Kč €	1610,- 67,-	39513	1960,- 82,-	39537	1960,- 82,-	057584	1960,- 82,-	057645	2140,- 89,-	39575	2770,- 116,-	39599					
<b>72 mm</b>																		
dozický	Kč €	1250,- 52,-	24311	1590,- 67,-	24403	1590,- 67,-	057652	1590,- 67,-	057706	1810,- 76,-	33221	2410,- 101,-	33276					
cyldrický	Kč €	1250,- 52,-	24328	1590,- 67,-	24410	1590,- 67,-	057669	1590,- 67,-	057713	1810,- 76,-	33238	2410,- 101,-	33283					
WC	Kč €	1660,- 69,-	24335	2010,- 84,-	24427	2010,- 84,-	057676	2010,- 84,-	057720	2270,- 95,-	33245	3060,- 128,-	33290					
koule / klika R	Kč €	1730,- 72,-	24342	2080,- 87,-	24434	2080,- 87,-	057683	2080,- 87,-	057737	2540,- 106,-	33252	3130,- 131,-	33306					
koule / klika L	Kč €	1730,- 72,-	24359	2080,- 87,-	24441	2080,- 87,-	057690	2080,- 87,-	057744	2540,- 106,-	33269	3130,- 131,-	33313					
<b>90 mm</b>																		
dozický	Kč €	1250,- 52,-	24274	1590,- 67,-	24366	1590,- 67,-	057751	1590,- 67,-	057812	1810,- 76,-	33368	2410,- 101,-	33405					
cyldrický	Kč €	1250,- 52,-	24281	1590,- 67,-	24373	1590,- 67,-	057768	1590,- 67,-	057829	1810,- 76,-	33375	2410,- 101,-	33412					
WC	Kč €	1660,- 69,-	42513	2010,- 84,-	42537	2010,- 84,-	057775	2010,- 84,-	057836	2270,- 95,-	42575	3060,- 128,-	42599					
koule / klika R	Kč €	1730,- 72,-	24298	2080,- 87,-	24380	2080,- 87,-	057782	2080,- 87,-	057843	2540,- 106,-	33382	3130,- 131,-	33429					
koule / klika L	Kč €	1730,- 72,-	24304	2080,- 87,-	24397	2080,- 87,-	057799	2080,- 87,-	057850	2540,- 106,-	33399	3130,- 131,-	33436					
plný štítek	Kč €	1470,- 61,-	42520	1820,- 76,-	42544	1820,- 76,-	057805	1820,- 76,-	057867	2010,- 84,-	42582	2630,- 110,-	42605					
<b>72 mm</b>																		
dozický	Kč €	1080,- 45,-	71483	1430,- 60,-	71537	1430,- 60,-	057874	1430,- 60,-	057928	1590,- 67,-	71636	2240,- 94,-	71681					
cyldrický	Kč €	1080,- 45,-	71490	1430,- 60,-	71544	1430,- 60,-	057881	1430,- 60,-	057935	1590,- 67,-	71643	2240,- 94,-	71698					
WC	Kč €	1470,- 61,-	71506	1820,- 76,-	71551	1820,- 76,-	057898	1820,- 76,-	057942	2050,- 86,-	71650	2870,- 120,-	71704					
koule / klika R	Kč €	1540,- 65,-	71513	1890,- 79,-	71568	1890,- 79,-	057904	1890,- 79,-	057959	2310,- 96,-	71667	2940,- 123,-	71711					
koule / klika L	Kč €	1540,- 65,-	71520	1890,- 79,-	71575	1890,- 79,-	057911	1890,- 79,-	057966	2310,- 96,-	71674	2940,- 123,-	71728					
<b>90 mm</b>																		
dozický	Kč €	1080,- 45,-	71780	1430,- 60,-	71841	1430,- 60,-	057973	1430,- 60,-	058031	1590,- 67,-	71964	2240,- 94,-	72022					
cyldrický	Kč €	1080,- 45,-	71797	1430,- 60,-	71858	1430,- 60,-	057980	1430,- 60,-	058048	1590,- 67,-	71971	2240,- 94,-	72039					
WC	Kč €	1470,- 61,-	71803	1820,- 76,-	71865	1820,- 76,-	057997	1820,- 76,-	058055	2050,- 86,-	71988	2870,- 120,-	72046					
koule / klika R	Kč €	1540,- 65,-	71810	1890,- 79,-	71872	1890,- 79,-	058000	1890,- 79,-	058062	2310,- 96,-	71995	2940,- 123,-	72053					
koule / klika L	Kč €	1540,- 65,-	71827	1890,- 79,-	71889	1890,- 79,-	058017	1890,- 79,-	058079	2310,- 96,-	72008	2940,- 123,-	72060					
plný štítek	Kč €	1280,- 53,-	71834	1630,- 68,-	71896	1630,- 68,-	058024	1630,- 68,-	058086	1800,- 75,-	72015	2440,- 102,-	72077					



Příbuzný sortiment

Bezpečnostní vložky EVVA



## Bezpečnostní štítové kování

Materiál: masivní mosaz

Povrchy: **SNi, Cr, TiN-C, TiN-K, Ms, zakázkově TiN-S, TiN-A**  
více info na [www.kliky-mt.cz/manufaktura/barvy-povrchy](http://www.kliky-mt.cz/manufaktura/barvy-povrchy)

Materiál: **nerezová ocel**

Povrchy: **NRz** nerez - broušeno, **TiN-K**

Bezpečnostní štíty M&T jsou připraveny pro všechny standardní projekty se širokou škálou použití. Předností je rozměrová variabilita pro běžné typy zámků s roztečí 72, 90 a 92 mm a barevnostní nabídka ve všech typech povrchů M&T. Kování Sicura lze kombinovat s jakoukoliv nerezovou klikou M&T a zároveň s jakoukoliv mosaznou klikou z produkce M&T.

SICURA **TiN-K** titan černý mat

SICURA **NRz** nerez broušeno



Madlo/klika R

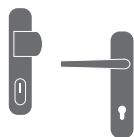

Madlo/klika L



Klika/klika R

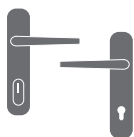

Klika/klika L

konstrukční varianty, materiálové provedení

- s krytkou cylindrické vložky
- z materiálů odolných proti rozlomení a vytržení
- maximální výstup cylindrické vložky z vnější strany max. 18mm
- z vnitřní strany doporučený výstup 9 mm u štítů Sicura
- orientace kliky R pravá nebo L levá se určuje podle vnitřní kliky
- s montáží pro dveře 38 – 85 mm
- záruka 3 roky, nerez 5 let, titany 15 let

roky **3 garance** let **5 garance** let **15 garance**

Certifikace: bezpečnostní certifikáty státem akreditované zkušebny Trezor Test.

Certifikáty lze stáhnout na [www.kliky-mt.cz/certifikaty](http://www.kliky-mt.cz/certifikaty)



SNi matný nikel

**Bezpečnostní kování  
Burak Sicura**

4080,- Kč  
170,- EUR

**klika / klika**

**madlo / klika**

Kč	materiál: masivní mosaz povrch: SNi matný nikel	EUR
4080,-		170,-
4080,-		170,-
4080,-		170,-
4080,-		170,-
4080,-		170,-
4080,-		170,-
4080,-		170,-
4080,-		170,-
4080,-		170,-
4080,-		170,-
4080,-		170,-
4080,-		170,-
4080,-		170,-



**klika volitelná**

**Bezpečnostní kování  
Sicura**

4540,- Kč  
190,- EUR

**klika / klika  
volitelná**

**madlo / klika  
volitelná**

4540,-		190,-
4540,-		190,-
4540,-		190,-
4540,-		190,-
4540,-		190,-
4540,-		190,-
4540,-		190,-
4540,-		190,-
4540,-		190,-
4540,-		190,-
4540,-		190,-
4540,-		190,-
4540,-		190,-

		Sni		Cr		Ms		TiN-C		TiN-K	
		cena / pár	EAN	cena / pár	EAN	cena / pár	EAN	cena / pár	EAN	cena / pár	EAN
bezp. klika / klika R 72 mm	Kč €	4080,- 170,-	80614	4080,- 170,-	80676	4080,- 170,-	058093	4660,- 194,-	80799	4890,- 204,-	80850
bezp. klika / klika L 72 mm	Kč €	4080,- 170,-	80621	4080,- 170,-	80683	4080,- 170,-	058109	4660,- 194,-	80805	4890,- 204,-	80867
bezp. klika / klika R 90 mm	Kč €	4080,- 170,-	80638	4080,- 170,-	80690	4080,- 170,-	058116	4660,- 194,-	80812	4890,- 204,-	80874
bezp. klika / klika L 90 mm	Kč €	4080,- 170,-	80645	4080,- 170,-	80706	4080,- 170,-	058123	4660,- 194,-	80829	4890,- 204,-	80881
bezp. klika / klika R 92 mm	Kč €	4080,- 170,-	80652	4080,- 170,-	80713	4080,- 170,-	058130	4660,- 194,-	80836	4890,- 204,-	80898
bezp. klika / klika L 92 mm	Kč €	4080,- 170,-	80669	4080,- 170,-	80720	4080,- 170,-	058147	4660,- 194,-	80843	4890,- 204,-	80904
bezp. madlo / klika R 72 mm	Kč €	4080,- 170,-	80973	4080,- 170,-	81031	4080,- 170,-	058215	4660,- 194,-	81154	4890,- 204,-	81215
bezp. madlo / klika L 72 mm	Kč €	4080,- 170,-	80980	4080,- 170,-	81048	4080,- 170,-	058222	4660,- 194,-	81161	4890,- 204,-	81222
bezp. madlo / klika R 90 mm	Kč €	4080,- 170,-	80997	4080,- 170,-	81055	4080,- 170,-	058239	4660,- 194,-	81178	4890,- 204,-	81239
bezp. madlo / klika L 90 mm	Kč €	4080,- 170,-	81000	4080,- 170,-	81062	4080,- 170,-	058246	4660,- 194,-	81185	4890,- 204,-	81246
bezp. madlo / klika R 92 mm	Kč €	4080,- 170,-	81017	4080,- 170,-	81079	4080,- 170,-	058253	4660,- 194,-	81192	4890,- 204,-	81253
bezp. madlo / klika L 92 mm	Kč €	4080,- 170,-	81024	4080,- 170,-	81086	4080,- 170,-	058260	4660,- 194,-	81208	4890,- 204,-	81260

		Sni		Cr		Ms		TiN-C		TiN-K		NRz	
		cena / pár	EAN	cena / pár	EAN	cena / pár	EAN	cena / pár	EAN	cena / pár	EAN	cena / pár	EAN
bezp. klika / klika R 72 mm	Kč €	4540,- 190,-	82052	4540,- 190,-	82113	4540,- 190,-	058338	5120,- 214,-	82236	5360,- 224,-	82298	2990,- 120,-	080568
bezp. klika / klika L 72 mm	Kč €	4540,- 190,-	82069	4540,- 190,-	82120	4540,- 190,-	058345	5120,- 214,-	82243	5360,- 224,-	82304	2990,- 120,-	080575
bezp. klika / klika R 90 mm	Kč €	4540,- 190,-	82076	4540,- 190,-	82137	4540,- 190,-	058352	5120,- 214,-	82250	5360,- 224,-	82311	2990,- 120,-	080582
bezp. klika / klika L 90 mm	Kč €	4540,- 190,-	82083	4540,- 190,-	82144	4540,- 190,-	058369	5120,- 214,-	82267	5360,- 224,-	82328	2990,- 120,-	080599
bezp. klika / klika R 92 mm	Kč €	4540,- 190,-	82090	4540,- 190,-	82151	4540,- 190,-	058376	5120,- 214,-	82274	5360,- 224,-	82335	2990,- 120,-	080605
bezp. klika / klika L 92 mm	Kč €	4540,- 190,-	82106	4540,- 190,-	82168	4540,- 190,-	058383	5120,- 214,-	82281	5360,- 224,-	82342	2990,- 120,-	080612
bezp. madlo / klika R 72 mm	Kč €	4540,- 190,-	82410	4540,- 190,-	82472	4540,- 190,-	058451	5120,- 214,-	82595	5360,- 224,-	82656	2990,- 120,-	080629
bezp. madlo / klika L 72 mm	Kč €	4540,- 190,-	82427	4540,- 190,-	82489	4540,- 190,-	058468	5120,- 214,-	82601	5360,- 224,-	82663	2990,- 120,-	080636
bezp. madlo / klika R 90 mm	Kč €	4540,- 190,-	82434	4540,- 190,-	82496	4540,- 190,-	058475	5120,- 214,-	82618	5360,- 224,-	82670	2990,- 120,-	080643
bezp. madlo / klika L 90 mm	Kč €	4540,- 190,-	82441	4540,- 190,-	82502	4540,- 190,-	058482	5120,- 214,-	82625	5360,- 224,-	82687	2990,- 120,-	080650
bezp. madlo / klika R 92 mm	Kč €	4540,- 190,-	82458	4540,- 190,-	82519	4540,- 190,-	058499	5120,- 214,-	82632	5360,- 224,-	82694	2990,- 120,-	080667
bezp. madlo / klika L 92 mm	Kč €	4540,- 190,-	82465	4540,- 190,-	82526	4540,- 190,-	058505	5120,- 214,-	82649	5360,- 224,-	82700	2990,- 120,-	080674

Bezpečnostní kování Sicura je možné kombinovat s jakoukoliv rukojetí / klikou z produkce M&T včetně nerezových klik. Klika není s vratnou pružinou.



## Příbuzný sortiment

### Bezpečnostní vložky EVVA



### Jednostranné kliky

DESIGN 2006  
DESIGN 2009  
DESIGN 2011  
DESIGN 2013  
Kování pro Al dveře

Příslušenství a komponenty  
Rozpěrný čtyřhran



## Bezpečnostní madla Entero s integrovanou rozetou

Materiál: nerezová ocel

Povrchy: NRz nerez - broušeno, K, TiN-C

Novinka M&T s patentovaným inovativním řešením, kdy jsou veškeré potřebné funkce soustředěny do jednoho minimalistického funkčního celku. Bezpečnostní madlo Entero plní funkci jak ovládací – pomocí úchopné části madla, tak uzamykací – pomocí integrované rozety s požadovanou bezpečností. To vše na velmi malém prostoru, ale s maximální bezpečností a komfortem ovládání s důrazem na minimalistický design produktu. Pro různé typy dveří a pro různé požadavky na ovládání lze madla dodávat v individuálních délkách s možností povrchové titanové úpravy v žádaných barevných odstínech. Bezpečnostní madlo se dodává v kombinaci s rozetovým kováním z vnitřní strany dveří podle výběru z produkce M&T. Zcela nové řešení pro dokonalý vzhled vstupních dveří.

Bezpečnostní madlo Entero **NRz** nerez ocel - broušeno

Bezpečnostní madlo Entero 350 mm **K** černý mat



Madlo L



Madlo R

Madlo L



Madlo R



### konstrukční varianty, materiálové provedení

- s bezpečnostní krytkou cylindrické vložky
- maximální výstup cylindrické vložky z vnější strany dveří max. 37,5 mm
- doporučený výstup cylindrické vložky z vnitřní strany dveří 11 mm
- Bezpečnostní madlo se kombinuje s jednostrannou rozetovou klikou z produkce M&T
- montážně pro všechny typy zámků bez nutnosti určení rozměru/rozteče zámku
- zakázkově lze dodat madla až do délky 3000 mm v povrchu NRz, 2500 mm v povrchu černý K a 1000 mm v povrchu TiN-C
- madla od délky 350 mm se dodávají také oboustranné (do páru)
- madla jsou ve variantě R pravá, nebo L levá
- patentovaný konstrukční systém
- vrtání s PROFI šablonou M&T
- velmi rychlá a snadná montáž
- technické výkresy, výkresy vrtání na [www.kliky-mt.cz/montaze-kovani](http://www.kliky-mt.cz/montaze-kovani)
- montáž pro tloušťky dveří 38 – 126 mm
- záruka NRz, K 5 let, TiN-C 15 let

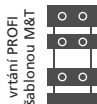

Ochranná známka – registrovaná značka

**ENTERO®**



Chráněné průmyslové vzory

**design**

madlo **ENTERO**  
madlo **ENTERO 350**  
madlo **ENTERO 1000**

Patent

konstrukce systému

**patent**

let **5 garance**

let **15 garance**

Pro maximální bezpečnost doporučujeme kombinovat bezpečnostní madla Entero s cylindrickými vložkami EVVA.

Certifikace: bezpečnostní certifikáty státem akreditované zkušebny Trezor Test a NBÚ (Národní bezpečnostní úřad).

Certifikáty lze stáhnout na [www.kliky-mt.cz/certifikaty](http://www.kliky-mt.cz/certifikaty)



NRz nerez - broušeno



K černý mat

**Bezpečnostní madlo  
 Entero**

4290,- Kč  
 165,- EUR

materiál: nerezová ocel  
 povrch: NRz nerez - broušeno **EUR**

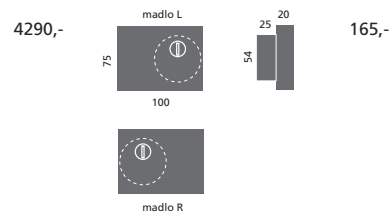

**Bezpečnostní madlo  
 Entero 350 mm**

6490,- Kč  
 249,- EUR

materiál: nerezová ocel  
 povrch: NRz nerez - broušeno **EUR**

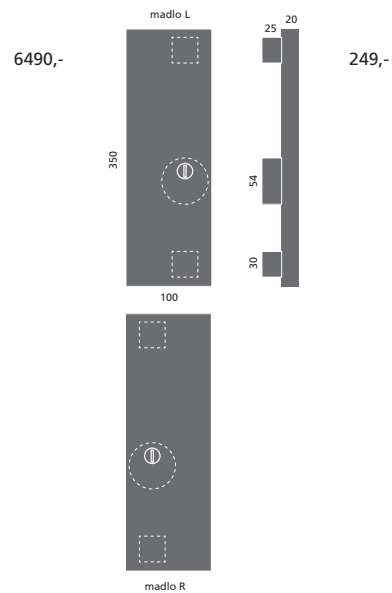

**Ochranné madlo  
 Entero 350 mm pro Al dveře**

6490,- Kč  
 249,- EUR

materiál: nerezová ocel  
 povrch: NRz nerez - broušeno **EUR**

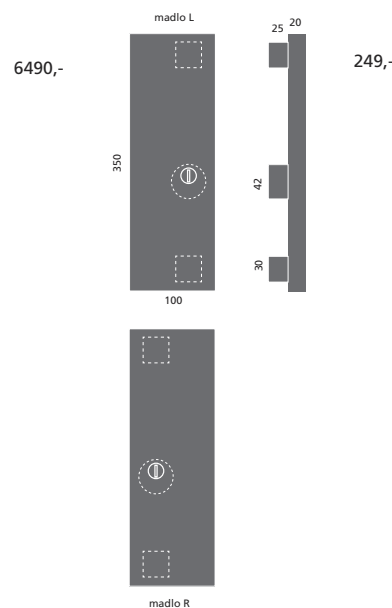

			NRz		TiN-C		K	
			cena	EAN	cena	EAN	cena	EAN
pro tl. dveří 38 - 45 mm	madlo L	Kč €	4290,- 165,-	035278	5150,- 199,-	035339	6150,- 237,-	035315
	madlo R	Kč €	4290,- 165,-	035285	5150,- 199,-	035346	6150,- 237,-	035322
pro tl. dveří 46 - 52 mm	madlo L	Kč €	4400,- 170,-	035353	5260,- 203,-	035414	6260,- 241,-	035391
	madlo R	Kč €	4400,- 170,-	035360	5260,- 203,-	035421	6260,- 241,-	035407
pro tl. dveří 52 - 60 mm	madlo L	Kč €	4510,- 174,-	035438	5370,- 207,-	035490	6370,- 245,-	035476
	madlo R	Kč €	4510,- 174,-	035445	5370,- 207,-	035506	6370,- 245,-	035483
pro tl. dveří 61 - 68 mm	madlo L	Kč €	4620,- 178,-	035513	5480,- 212,-	035575	6480,- 249,-	035551
	madlo R	Kč €	4620,- 178,-	035520	5480,- 212,-	035582	6480,- 249,-	035568
pro tl. dveří 69 - 126 mm	madlo L	Kč €	5060,- 195,-	035599	5920,- 228,-	035650	6920,- 266,-	035636
	madlo R	Kč €	5060,- 195,-	035605	5920,- 228,-	035667	6920,- 266,-	035643

U madel pro tl. dveří 69 mm a více je třeba specifikovat přesnou tloušťku dveří. Integrovaná bezpečnostní rozeta má průměr 54 mm. Černá nerezová madla se dodávají v novém hrubém povrchu s označením K.

			NRz		TiN-C		K	
			cena	EAN	cena	EAN	cena	EAN
pro tl. dveří 38 - 45 mm	madlo L	Kč €	6490,- 249,-	035674	7590,- 291,-	035711	8590,- 330,-	035698
	madlo R	Kč €	6490,- 249,-	035681	7590,- 291,-	035728	8590,- 330,-	035704
pro tl. dveří 46 - 52 mm	madlo L	Kč €	6600,- 254,-	035735	7700,- 296,-	035773	8700,- 335,-	035759
	madlo R	Kč €	6600,- 254,-	035742	7700,- 296,-	035780	8700,- 335,-	035766
pro tl. dveří 52 - 60 mm	madlo L	Kč €	6710,- 258,-	035797	7810,- 300,-	035834	8810,- 339,-	035810
	madlo R	Kč €	6710,- 258,-	035803	7810,- 300,-	035841	8810,- 339,-	035827
pro tl. dveří 61 - 68 mm	madlo L	Kč €	6820,- 262,-	035858	7920,- 304,-	035896	8920,- 343,-	035872
	madlo R	Kč €	6820,- 262,-	035865	7920,- 304,-	035902	8920,- 343,-	035889
pro tl. dveří 69 - 126 mm	madlo L	Kč €	6930,- 266,-	035919	8030,- 308,-	035957	9030,- 347,-	035933
	madlo R	Kč €	6930,- 266,-	035926	8030,- 308,-	035964	9030,- 347,-	035940
madlo oboustranné	madlo L	Kč €	12980,- 498,-	035971	15180,- 582,-	036015	16180,- 622,-	035995
	madlo R	Kč €	12980,- 498,-	035988	15180,- 582,-	036022	16180,- 622,-	036008

Lze použít pro různé typy dveří s osazeným zámkem s otvory pro prošroubování rozety.



U oboustranného madla je třeba určit orientaci madla R nebo L podle vnějšího Bezpečnostního madla.

U madel pro tl. dveří 69 mm a více je třeba specifikovat přesnou tloušťku dveří. Integrovaná bezpečnostní rozeta má průměr 54 mm. Montážní materiál je nutno specifikovat podle materiálu dveří - viz. tabulka montážního materiálu str. 157. Černá nerezová madla se dodávají v novém hrubém povrchu s označením K.

			NRz		TiN-C		K	
			cena	EAN	cena	EAN	cena	EAN
pro tl. dveří 38 - 45 mm	madlo L	Kč €	6490,- 249,-	036039	7590,- 291,-	036077	9590,- 369,-	036053
	madlo R	Kč €	6490,- 249,-	036046	7590,- 291,-	036084	9590,- 369,-	036060
pro tl. dveří 46 - 52 mm	madlo L	Kč €	6600,- 254,-	036091	7700,- 296,-	036138	9700,- 373,-	036114
	madlo R	Kč €	6600,- 254,-	036107	7700,- 296,-	036145	9700,- 373,-	036121
pro tl. dveří 52 - 60 mm	madlo L	Kč €	6710,- 258,-	036152	7810,- 300,-	036190	9810,- 377,-	036176
	madlo R	Kč €	6710,- 258,-	036169	7810,- 300,-	036206	9810,- 377,-	036183
pro tl. dveří 61 - 68 mm	madlo L	Kč €	6820,- 262,-	036213	7920,- 304,-	036251	9920,- 382,-	036237
	madlo R	Kč €	6820,- 262,-	036220	7920,- 304,-	036268	9920,- 382,-	036244
pro tl. dveří 69 - 126 mm	madlo L	Kč €	6930,- 266,-	036275	8030,- 308,-	036312	10030,- 386,-	036299
	madlo R	Kč €	6930,- 266,-	036282	8030,- 308,-	036329	10030,- 386,-	036305
madlo oboustranné	madlo L	Kč €	12980,- 498,-	036336	15180,- 582,-	036374	17180,- 661,-	036350
	madlo R	Kč €	12980,- 498,-	036343	15180,- 582,-	036381	17180,- 661,-	036367

U oboustranného madla je třeba určit orientaci madla R nebo L podle vnějšího Bezpečnostního madla.

U madel pro tl. dveří 69 mm a více je třeba specifikovat přesnou tloušťku dveří. Integrovaná ochranná rozeta nemá šrouby pro prošroubování rozety skrz zámeč a plní základní bezpečnost. Použití ochranného madla pro hliníkové dveře. Ochranné madlo nemá certifikát NBU. Montážní materiál je nutno specifikovat podle materiálu dveří - viz. tabulka montážního materiálu str. 157.

Ochranné madlo Entero je možné montovat jako oboustranné (pár madel). Černá nerezová madla se dodávají v novém hrubém povrchu s označením K.



K černý mat

**Bezpečnostní madlo  
Entero 1000 mm**

8690,- Kč  
333,- EUR

NRz nerez - broušeno



materiál: nerezová ocel  
Kč povrch: NRz nerez - broušeno EUR

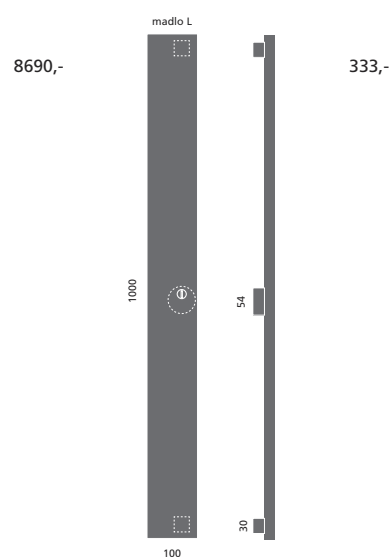

materiál: nerezová ocel  
Kč povrch: NRz nerez - broušeno EUR

**Bezpečnostní madlo Entero  
1000 mm s přídatnou rozetou**

9790,- Kč  
375,- EUR

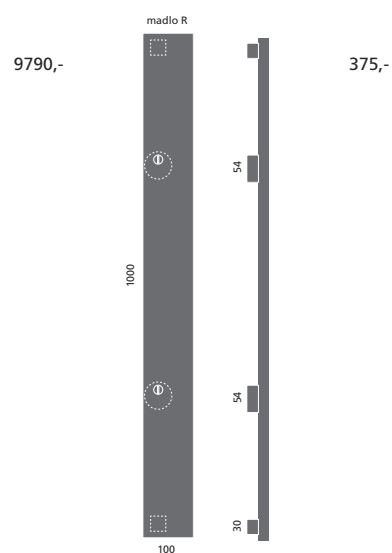

**Jednostranné kliky**



DESIGN 2006 [46 – 49]



DESIGN 2009 [50 – 57]



DESIGN 2011 [58 – 61]



DESIGN 2013 [72 – 77]



Kování pro hliníkové dveře [190 – 201]



Kování pro hliníkové dveře  
s orientační rozetou naležato

			NRz		TiN-C		K	
			cena	EAN	cena	EAN	cena	EAN
pro tl. dveří 38 - 45 mm	madlo L	Kč €	8690,- 333,-	036398	9790,- 375,-	036435	10790,- 415,-	036411
	madlo R	Kč €	8690,- 333,-	036404	9790,- 375,-	036442	10790,- 415,-	036428
pro tl. dveří 46 - 52 mm	madlo L	Kč €	8800,- 338,-	036459	9900,- 380,-	036497	10900,- 419,-	036473
	madlo R	Kč €	8800,- 338,-	036466	9900,- 380,-	036503	10900,- 419,-	036480
pro tl. dveří 52 - 60 mm	madlo L	Kč €	8910,- 342,-	036510	10010,- 384,-	036558	11010,- 423,-	036534
	madlo R	Kč €	8910,- 342,-	036527	10010,- 384,-	036565	11010,- 423,-	036541
pro tl. dveří 61 - 68 mm	madlo L	Kč €	9020,- 346,-	036572	10120,- 388,-	036619	11120,- 428,-	036596
	madlo R	Kč €	9020,- 346,-	036589	10120,- 388,-	036626	11120,- 428,-	036602
pro tl. dveří 69 - 126 mm	madlo L	Kč €	9460,- 363,-	036633	10560,- 405,-	036671	11560,- 445,-	036657
	madlo R	Kč €	9460,- 363,-	036640	10560,- 405,-	036688	11560,- 445,-	036664
madlo oboustranné	madlo L	Kč €	17380,- 666,-	036695	19580,- 750,-	036732	20580,- 792,-	036718
	madlo R	Kč €	17380,- 666,-	036701	19580,- 750,-	036749	20580,- 792,-	036725

Lze použít pro různé typy dveří s osazeným zámkem s otvory pro prošroubování rozety.



U oboustranného madla je třeba určit orientaci madla R nebo L podle vnějšího Bezpečnostního madla.

U madel pro tl. dveří 69 mm a více je třeba specifikovat přesnou tloušťku dveří. Integrovaná bezpečnostní rozeta má průměr 54 mm. Individuálně lze dodávat i jiné rozměry madel do délky 3000 mm. Montážní materiál je nutno specifikovat podle materiálu dveří - viz. tabulka montážního materiálu. Černá nerezová madla se dodávají v novém hrubém povrchu s označením K.

			NRz		TiN-C		K	
			cena	EAN	cena	EAN	cena	EAN
pro tl. dveří 38 - 45 mm	madlo L	Kč €	9790,- 375,-	036756	10890,- 417,-	036794	11890,- 457,-	036770
	madlo R	Kč €	9790,- 375,-	036763	10890,- 417,-	036800	11890,- 457,-	036787
pro tl. dveří 46 - 52 mm	madlo L	Kč €	9900,- 380,-	036817	11000,- 422,-	036855	12000,- 462,-	036831
	madlo R	Kč €	9900,- 380,-	036824	11000,- 422,-	036862	12000,- 462,-	036848
pro tl. dveří 52 - 60 mm	madlo L	Kč €	10010,- 384,-	036879	11110,- 426,-	036916	12110,- 466,-	036893
	madlo R	Kč €	10010,- 384,-	036886	11110,- 426,-	036923	12110,- 466,-	036909
pro tl. dveří 61 - 68 mm	madlo L	Kč €	10120,- 388,-	036930	11220,- 430,-	036978	12220,- 470,-	036954
	madlo R	Kč €	10120,- 388,-	036947	11220,- 430,-	036985	12220,- 470,-	036961
pro tl. dveří 69 - 126 mm	madlo L	Kč €	10560,- 405,-	036992	11660,- 447,-	037036	12660,- 487,-	037012
	madlo R	Kč €	10560,- 405,-	037005	11660,- 447,-	037043	12660,- 487,-	037029
madlo oboustranné	madlo L	Kč €	19580,- 750,-	037050	21780,- 834,-	037098	22780,- 876,-	037074
	madlo R	Kč €	19580,- 750,-	037067	21780,- 834,-	037104	22780,- 876,-	037081

Lze použít pro různé typy dveří s osazeným zámkem s otvory pro prošroubování rozety.



U oboustranného madla je třeba určit orientaci madla R nebo L podle vnějšího Bezpečnostního madla.

Montážní materiál pro madla	cena sada	EAN
jednostranné do slepé díry - plast	Kč € 280,- 11,7	030204
jednostranné do slepé díry - hliník	Kč € 280,- 11,7	030211
jednostranné do slepé díry - dřevo	Kč € 280,- 11,7	030228
jednostranné s prošroubováním a záslepkou	Kč € 280,- 11,7	003024
oboustranné (pro Ochraná i Bezpeč. madla)	Kč € 280,- 11,7	003048

Bezpečnostní madlo s dvojicí bezpečnostních rozet pro max. zabezpečení. Umístění / rozteč rozet je možné specifikovat. Individuálně lze dodávat i jiné rozměry madel do délky 3000 mm. U madel pro tl. dveří 69 mm a více je třeba specifikovat přesnou tloušťku dveří. Integrovaná bezpečnostní rozeta má průměr 54 mm. Černá nerezová madla se dodávají v novém hrubém povrchu s označením K.

Montážní materiál je nutno specifikovat podle materiálu dveří - viz. tabulka montážního materiálu.

K bezpečnostnímu madlu Entero se z vnitřní strany dveří dodává rozetové kování M&T - jednostranná klika. Montážně lze využít dveřní kliky DESIGN 2006, 2009, 2011, 2013 a kování pro hliníkové dveře. Objednává se 1/2 páru a je třeba specifikovat orientaci kliky L nebo R. Nezbytný montážní komponent je rozpěrný čtyřhran viz. Příslušenství a komponenty str. 282. Rozpěrný čtyřhran a jednostranná klika nejsou součástí bezpečnostního madla Entero a objednávají se zvlášť. Cena jednostranné kliky je 1/2 páru.

Součástí dodávky bezpečnostního madla Entero je vnitřní cylindrická rozeta. Vnitřní cylindrická rozeta je volitelná ve více tvarových variantách podle designu kliky.

Varianty rozety vnitřní kliky

rozeta DESIGN 2006, 2009



čtvercová 54x54 mm

rozeta DESIGN 2011



čtvercová Minimal 54x54 mm

rozeta DESIGN 2013



čtvercová Minimal 54x54 mm

obdélníková naležato (Al profily)



čtvercová Minimal 54x54 mm

obdélníková 33 mm (Al profily)



obdélníková šíře 33 mm

Varianty vnitřní cylindrické rozety

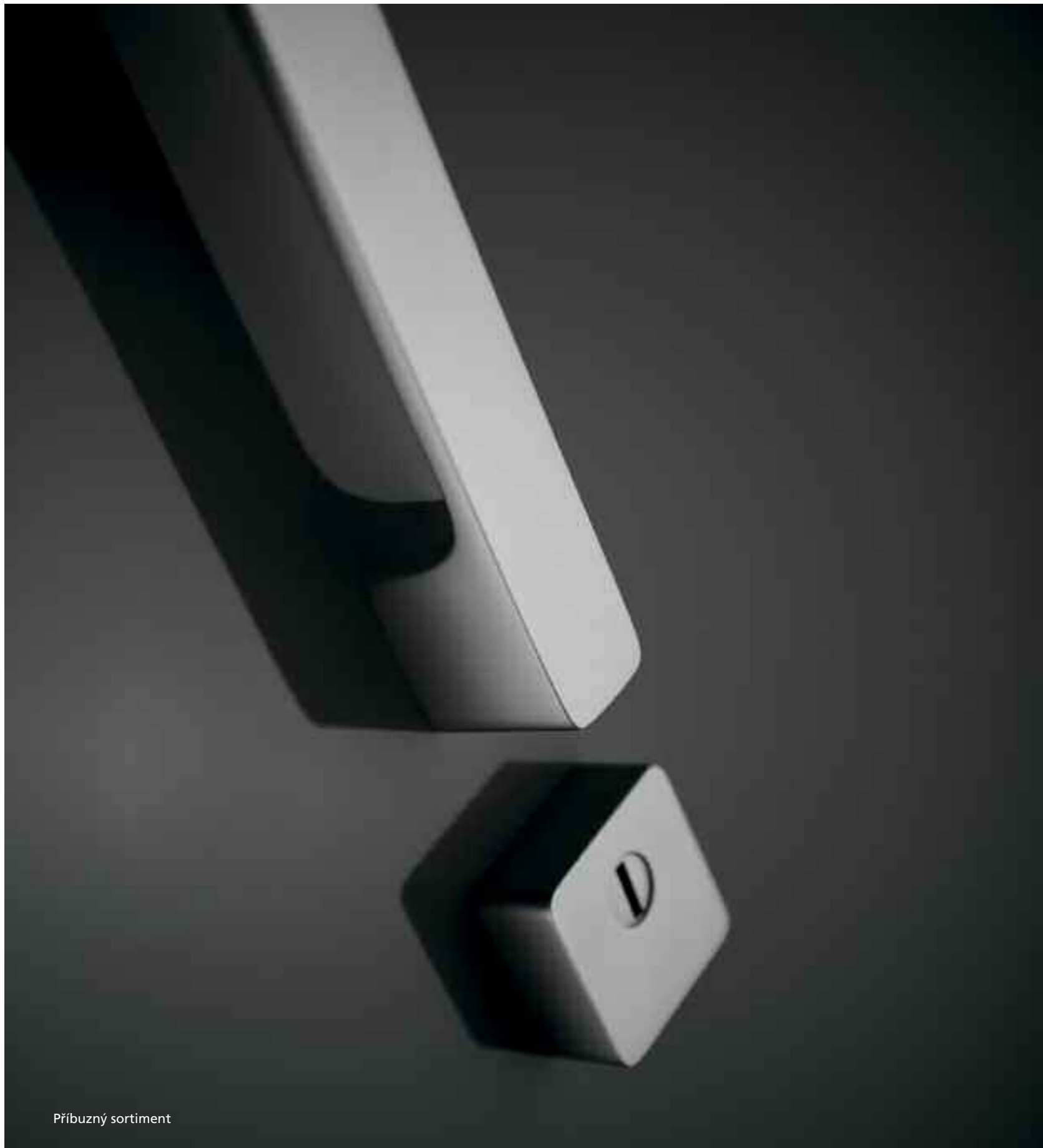

Příbuzný sortiment

Bezpečnostní vložky EVVA



Madla a koule na skleněné a dřevěné dveře



Madla dlouhá



## Bezpečnostní rozety

Bezpečnostní rozety M&T jsou konstrukčně navrženy a patentovány pro maximální bezpečnost, díky které plnohodnotně nahrazují štítové bezpečnostní kování. Předností je designová a barevnostní jednotnost s jakýmkoliv rozetovým kováním z produkce M&T. Jedinečností je konstrukční variabilita s možností montáže na dveře až do tloušťky 126 mm. Těmito parametry se nemůže pochlubit žádné bezpečnostní kování na trhu.

Materiál: masivní mosaz

Povrchy: SNI, Cr, SNI-broušeno, TiN-C, TiN-B, TiN-K, Ms, Ms-L, zakázkově TiN-S, TiN-A  
více info na [www.kliky-mt.cz/manufaktura/barvy-povrchy](http://www.kliky-mt.cz/manufaktura/barvy-povrchy)

Materiál: nerezová ocel

Povrchy: NRz, TiN-K

Ø 54 mm **TiN-K**

ENTERO **TiN-B**

MINIMAL **SNI**

Ø 54 mm **NRz**

ENTERO **NRz**



k řadě kování DESIGN 2000

k řadě kování DESIGN 2004,  
DESIGN 2006, 2009, 2011

k řadě kování Minimal/Maximal

k řadě kování Nerezové kování,  
DESIGN 2012 ploché rozety,  
Zapuštěné rozety

možnosti kombinací



MATY



madlo ENTRY



ENTERO



madlo MINIMAL



koule MATY



madlo ENTERO



FABI



TORO



MIMOLIMIT



MAYA

konstrukční varianty, materiálové provedení

- rozeta z vnitřní strany dveří vždy designově shodná s rozetou kliky
- koule a madla vždy v designu podle kliky z vnitřní strany dveří
- možno i kombinovat s jakýmkoliv typem dlouhého madla
- patentovaný konstrukční systém
- vrtání s PROFI šablonou M&T pomocí univerzálního vrtáku 6,4/12 mm
- velmi rychlá a snadná montáž
- montáž pro tloušťky dveří 38 – 126 mm
- záruka 3 roky, NRz 5 let, titany 15 let

vrtání PROFI  
šablonou M&T



Ochranné známky – registrované značky



ENTERO®  
MINIMAL®

Patent



konstrukce Bezpečnostní rozety

roky **3 garance** let **5 garance** let **15 garance**

Pro maximální bezpečnost doporučujeme kombinovat bezpečnostní rozety M&T s cylindrickými vložkami EVVA.

Certifikace: bezpečnostní certifikáty státem akreditované zkušebny Trezor Test a NBÚ (Národní bezpečnostní úřad).

Certifikáty lze stáhnout na [www.kliky-mt.cz/certifikaty](http://www.kliky-mt.cz/certifikaty)



SNI matný niki

### Bezpečnostní rozeta Ø 54 mm

1640,- Kč  
63,- EUR



Ms-L mosaz leštěno



Cr lesklý chrom

KČ	materiál: zušlechťená ocel povrch: SNI matný niki	EUR
	pro tl. dveří	
1640,-	38 - 45 mm	63,-
1750,-	46 - 52 mm	68,-
1860,-	53 - 60 mm	72,-
1970,-	61 - 68 mm	76,-
2080,-	69 - 76 mm	80,-
2190,-	77 - 83 mm	84,-
2410,-	84 - 90 mm	93,-
2630,-	91 - 97 mm	101,-
2850,-	98 - 104 mm	110,-
3070,-	105 - 112 mm	118,-
3290,-	113 - 118 mm	126,-
3510,-	119 - 126 mm	135,-



TiN-C titan chrom mat

### Bezpečnostní rozeta Ø 54 mm NRz

1530,- Kč  
59,- EUR



TiN-K titan černý mat



NRz nerez - broušeno

KČ	materiál: nerezová ocel kalitelná povrch: NRz nerez - broušeno	EUR
	pro tl. dveří	
1530,-	38 - 45 mm	59,-
1640,-	46 - 52 mm	63,-
1750,-	53 - 60 mm	68,-
1860,-	61 - 68 mm	72,-
1970,-	69 - 76 mm	76,-
2080,-	77 - 83 mm	80,-
2300,-	84 - 90 mm	89,-
2520,-	91 - 97 mm	97,-
2740,-	98 - 104 mm	105,-
2960,-	105 - 112 mm	114,-
3180,-	113 - 118 mm	122,-
3400,-	119 - 126 mm	131,-



	SNI		NRz		Cr		Ms		Ms-L		TiN-C		TiN-K		
	cena ks	EAN	cena ks	EAN	cena ks	EAN	cena ks	EAN	cena ks	EAN	cena ks	EAN	cena ks	EAN	
pro tl. dveří															
38 - 45 mm	Kč €	1640,- 63,-	69084	1530,- 59,-	019957	1750,- 68,-	69145	1750,- 68,-	058574	1750,- 68,-	058697	2190,- 84,-	69268	2190,- 84,-	69329
46 - 52 mm	Kč €	1750,- 68,-	69091	1640,- 63,-	019964	1860,- 72,-	69152	1860,- 72,-	058581	1860,- 72,-	058703	2300,- 89,-	69275	2300,- 89,-	69336
53 - 60 mm	Kč €	1860,- 72,-	69107	1750,- 68,-	019971	1970,- 76,-	69169	1970,- 76,-	058598	1970,- 76,-	058710	2410,- 93,-	69282	2410,- 93,-	69343
61 - 68 mm	Kč €	1970,- 76,-	69114	1860,- 72,-	019988	2080,- 80,-	69176	2080,- 80,-	058604	2080,- 80,-	058727	2520,- 97,-	69299	2520,- 97,-	69350
69 - 76 mm	Kč €	2080,- 80,-	69121	1970,- 76,-	019995	2190,- 84,-	69183	2190,- 84,-	058611	2190,- 84,-	058734	2630,- 101,-	69305	2630,- 101,-	69367
77 - 83 mm	Kč €	2190,- 84,-	69138	2080,- 80,-	020007	2300,- 89,-	69190	2300,- 89,-	058628	2300,- 89,-	058741	2740,- 105,-	69312	2740,- 105,-	69374
84 - 90 mm	Kč €	2410,- 93,-	019896	2300,- 89,-	020014	2520,- 97,-	020076	2520,- 97,-	058635	2520,- 97,-	058758	2960,- 114,-	020199	2960,- 114,-	020250
91 - 97 mm	Kč €	2630,- 101,-	019902	2520,- 97,-	020021	2740,- 105,-	020083	2740,- 105,-	058642	2740,- 105,-	058765	3180,- 122,-	020205	3180,- 122,-	020267
98 - 104 mm	Kč €	2850,- 110,-	019919	3740,- 105,-	020038	2960,- 114,-	020090	2960,- 114,-	058659	2960,- 114,-	058772	3400,- 131,-	020212	3400,- 131,-	020274
105 - 112 mm	Kč €	3070,- 118,-	019926	2960,- 114,-	020045	3180,- 122,-	020106	3180,- 122,-	058666	3180,- 122,-	058789	3620,- 139,-	020229	3620,- 139,-	020281
113 - 118 mm	Kč €	3290,- 126,-	019933	3180,- 122,-	020052	3400,- 131,-	020113	3400,- 131,-	058673	3400,- 131,-	058796	3840,- 147,-	020236	3840,- 147,-	020298
119 - 126 mm	Kč €	3510,- 135,-	019940	3400,- 131,-	020069	3620,- 139,-	020120	3620,- 139,-	058680	3620,- 139,-	058802	4060,- 156,-	020243	4060,- 156,-	020304

U kombinace klika / klika a koule / klika k Bezpečnostní rozetě Ø 54 mm jsou standardně použity kovové podrozety odolné proti rozlomení. Objednávkové EAN klika / klika a koule / klika viz. Design 2000 str. 36 - 41. EAN pro Nerezové kliky str. 24 - 27, Design 2012 ploché rozety str. 64 - 65, zapuštěné rozety str. 70 - 71.

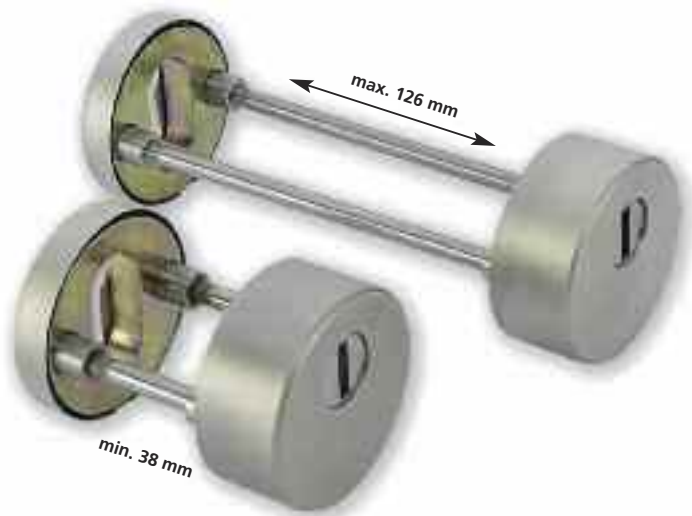

Doporučený výstup cylindrické vložky z vnitřní strany dveří 11 - 12 mm.

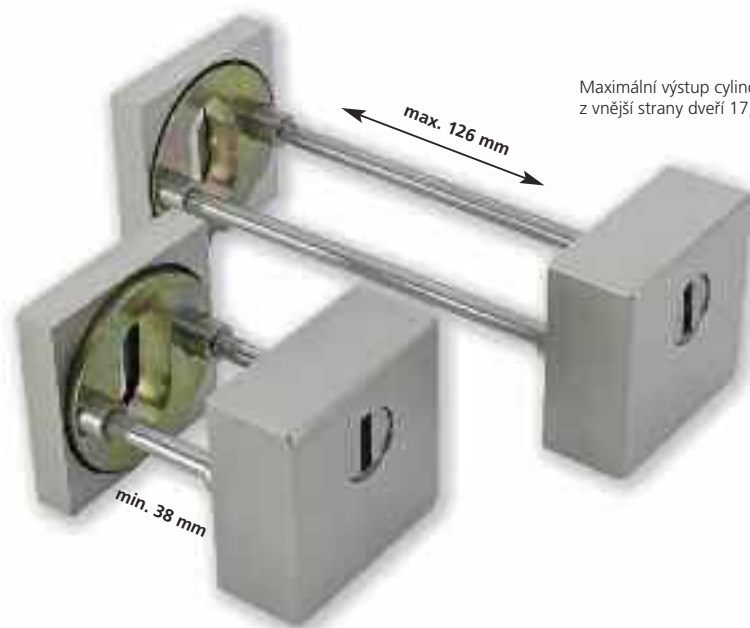

Maximální výstup cylindrické vložky z vnější strany dveří 17,5 mm.

Více informací o rozměrech cylindrických vložek na str. 265 Cylindrické vložky EVVA.



SNi matný nikel



TiN-K titan černý mat



TiN-S titan bronz mat



Cr lesklý chrom



TiN-B titan braun mat



SNi - broušeno matný nikel broušený



TiN-C titan chrom mat



TiN-A titan mosaz mat



NRz nerez - broušeno

### Bezpečnostní rozeta Entero

2740,- Kč  
105,- EUR

Kč	materiál: zušlechťená ocel povrch: SNi matný nikel	EUR
	pro tl. dveří	
2740,-	38 - 45 mm	105,-
2850,-	46 - 52 mm	110,-
2960,-	53 - 60 mm	114,-
3180,-	61 - 68 mm	122,-
3290,-	69 - 76 mm	126,-
3400,-	77 - 83 mm	131,-
3620,-	84 - 90 mm	139,-
3840,-	91 - 97 mm	147,-
4060,-	98 - 104 mm	156,-
4280,-	105 - 112 mm	164,-
4500,-	113 - 118 mm	173,-
4720,-	119 - 126 mm	181,-

### Bezpečnostní rozeta Entero NRz

2520,- Kč  
97,- EUR

Kč	materiál: nerezová ocel kalitelná povrch: NRz nerez - broušeno	EUR
	pro tl. dveří	
2520,-	38 - 45 mm	97,-
2630,-	46 - 52 mm	101,-
2740,-	53 - 60 mm	105,-
2850,-	61 - 68 mm	110,-
2960,-	69 - 76 mm	114,-
3180,-	77 - 83 mm	122,-
3400,-	84 - 90 mm	131,-
3620,-	91 - 97 mm	139,-
3840,-	98 - 104 mm	147,-
4060,-	105 - 112 mm	156,-
4280,-	113 - 118 mm	164,-
4500,-	119 - 126 mm	173,-

	SNI			SNI - broušeno			NRz		Cr	
		cena / ks	EAN	cena / ks	EAN	cena / ks	EAN	cena / ks	EAN	
pro tl. dveří										
38 - 45 mm	Kč €	2740,- 105,-	021813	2740,- 105,-	68780	2520,- 97,-	020434	2850,- 110,-	68841	
46 - 52 mm	Kč €	2850,- 110,-	021820	2850,- 110,-	68797	2630,- 101,-	020441	2960,- 114,-	68858	
53 - 60 mm	Kč €	2960,- 114,-	021837	2960,- 114,-	68803	2740,- 105,-	020458	3070,- 118,-	68865	
61 - 68 mm	Kč €	3180,- 122,-	021844	3180,- 122,-	68810	2850,- 110,-	020465	3290,- 126,-	68872	
69 - 76 mm	Kč €	3290,- 126,-	021851	3290,- 126,-	68827	2960,- 114,-	020472	3400,- 131,-	68889	
77 - 83 mm	Kč €	3400,- 131,-	021868	3400,- 131,-	68834	3180,- 122,-	020489	3510,- 135,-	68896	
84 - 90 mm	Kč €	3620,- 139,-	021875	3620,- 139,-	020373	3400,- 131,-	020496	3730,- 143,-	020557	
91 - 97 mm	Kč €	3840,- 147,-	021882	3840,- 147,-	020380	3620,- 139,-	020502	3950,- 152,-	020564	
98 - 104 mm	Kč €	4060,- 156,-	021899	4060,- 156,-	020397	3840,- 147,-	020519	4170,- 160,-	020571	
105 - 112 mm	Kč €	4280,- 164,-	021905	4280,- 164,-	020403	4060,- 156,-	020526	4390,- 168,-	020588	
113 - 118 mm	Kč €	4500,- 173,-	021912	4500,- 173,-	020410	4280,- 164,-	020533	4610,- 177,-	020595	
119 - 126 mm	Kč €	4720,- 181,-	021929	4720,- 181,-	020427	4500,- 173,-	020540	4830,- 185,-	020601	

	TiN-S			TiN-C			TiN-B		TiN-K		TiN-A	
		cena / ks	EAN	cena / ks	EAN	cena / ks	EAN	cena / ks	EAN	cena / ks	EAN	
pro tl. dveří												
38 - 45 mm	Kč €	3290,- 126,-	68902	3290,- 126,-	68964	3290,- 126,-	65505	3290,- 126,-	69022	3290,- 126,-	73555	
46 - 52 mm	Kč €	3400,- 131,-	68919	3400,- 131,-	68971	3400,- 131,-	65512	3400,- 131,-	69039	3400,- 131,-	73562	
53 - 60 mm	Kč €	3510,- 135,-	68926	3510,- 135,-	68988	3510,- 135,-	65529	3510,- 135,-	69046	3510,- 135,-	73579	
61 - 68 mm	Kč €	3730,- 143,-	68933	3730,- 143,-	68995	3730,- 143,-	65536	3730,- 143,-	69053	3730,- 143,-	73586	
69 - 76 mm	Kč €	3840,- 147,-	68940	3840,- 147,-	69008	3840,- 147,-	65543	3840,- 147,-	69060	3840,- 147,-	73593	
77 - 83 mm	Kč €	3950,- 152,-	68957	3950,- 152,-	69015	3950,- 152,-	65550	3950,- 152,-	69077	3950,- 152,-	73609	
84 - 90 mm	Kč €	4170,- 160,-	020618	4170,- 160,-	020731	4170,- 160,-	020793	4170,- 160,-	020854	4170,- 160,-	020915	
91 - 97 mm	Kč €	4390,- 168,-	020625	4390,- 168,-	020748	4390,- 168,-	020809	4390,- 168,-	020861	4390,- 168,-	020922	
98 - 104 mm	Kč €	4610,- 177,-	020632	4610,- 177,-	020755	4610,- 177,-	020816	4610,- 177,-	020878	4610,- 177,-	020939	
105 - 112 mm	Kč €	4830,- 185,-	020649	4830,- 185,-	020762	4830,- 185,-	020823	4830,- 185,-	020885	4830,- 185,-	020946	
113 - 118 mm	Kč €	5050,- 194,-	020656	5050,- 194,-	020779	5050,- 194,-	020830	5050,- 194,-	020892	5050,- 194,-	020953	
119 - 126 mm	Kč €	5270,- 202,-	020663	5270,- 202,-	020786	5270,- 202,-	020847	5270,- 202,-	020908	5270,- 202,-	020960	

U kombinace klika / klika a madlo / klika k Bezpečnostní rozetě Entero jsou standardně použity kovové podrozety odolné proti rozlomení u klik Design 2004 a Nerezových klik. Objednávkové EAN klika / klika a madlo / klika viz. Design 2004 str. 42 - 45, Design 2006 str. 48 - 49, Design 2009 str. 52 - 55, Design 2011 str. 60 - 61. EAN pro Nerezové kliky str. 28 - 33, Design 2012 str. 64 - 65.



SNi matný nikl



TiN-K titan černý mat



TiN-B titan braun mat

### Bezpečnostní rozeta Minimal

3290,- Kč  
126,- EUR

Kč	materiál: zušlechťená ocel povrch: SNi matný nikl	EUR
	pro tl. dveří	
3290,-	38 - 45 mm	126,-
3400,-	46 - 52 mm	131,-
3510,-	53 - 60 mm	135,-
3730,-	61 - 68 mm	143,-
3840,-	69 - 76 mm	147,-
3950,-	77 - 83 mm	152,-
4170,-	84 - 90 mm	160,-
4390,-	91 - 97 mm	168,-
4610,-	98 - 104 mm	177,-
4830,-	105 - 112 mm	185,-
5050,-	113 - 118 mm	194,-
5270,-	119 - 126 mm	202,-

	SNi		SNi - broušeno		Cr		TiN-C		TiN-B		TiN-K		TiN-A	
	cena	EAN	cena	EAN	cena	EAN	cena	EAN	cena	EAN	cena	EAN	cena	EAN
	ks		ks		ks		ks		ks		ks		ks	
pro tl. dveří														
38 - 45 mm	Kč €	3290,- 020977	3290,- 021097	3400,- 021219	3840,- 021332	3840,- 021455	3840,- 021578	3840,- 021691	3840,- 021455	3840,- 021578	3840,- 021578	3840,- 021578	3840,- 021691	3840,- 021691
46 - 52 mm	Kč €	3400,- 020984	3400,- 021103	3510,- 021226	3950,- 021349	3950,- 021462	3950,- 021585	3950,- 021707	3950,- 021462	3950,- 021585	3950,- 021585	3950,- 021585	3950,- 021707	3950,- 021707
53 - 60 mm	Kč €	3510,- 020991	3510,- 021110	3620,- 021233	4060,- 021356	4060,- 021479	4060,- 021592	4060,- 021714	4060,- 021479	4060,- 021592	4060,- 021592	4060,- 021592	4060,- 021714	4060,- 021714
61 - 68 mm	Kč €	3730,- 021004	3730,- 021127	3840,- 021240	4280,- 021363	4280,- 021486	4280,- 021608	4280,- 021721	4280,- 021486	4280,- 021608	4280,- 021608	4280,- 021608	4280,- 021721	4280,- 021721
69 - 76 mm	Kč €	3840,- 021011	3840,- 021134	3950,- 021257	4390,- 021370	4390,- 021493	4390,- 021615	4390,- 021738	4390,- 021493	4390,- 021615	4390,- 021615	4390,- 021615	4390,- 021738	4390,- 021738
77 - 83 mm	Kč €	3950,- 021028	3950,- 021141	4060,- 021264	4500,- 021387	4500,- 021509	4500,- 021622	4500,- 021745	4500,- 021509	4500,- 021622	4500,- 021622	4500,- 021622	4500,- 021745	4500,- 021745
84 - 90 mm	Kč €	4170,- 021035	4170,- 021158	4280,- 021271	4720,- 021394	4720,- 021516	4720,- 021639	4720,- 021752	4720,- 021516	4720,- 021639	4720,- 021639	4720,- 021639	4720,- 021752	4720,- 021752
91 - 97 mm	Kč €	4390,- 021042	4390,- 021165	4500,- 021288	4940,- 021400	4940,- 021523	4940,- 021646	4940,- 021769	4940,- 021523	4940,- 021646	4940,- 021646	4940,- 021646	4940,- 021769	4940,- 021769
98 - 104 mm	Kč €	4610,- 021059	4610,- 021172	4720,- 021295	5160,- 021417	5160,- 021530	5160,- 021653	5160,- 021776	5160,- 021530	5160,- 021653	5160,- 021653	5160,- 021653	5160,- 021776	5160,- 021776
105 - 112 mm	Kč €	4830,- 021066	4830,- 021189	4940,- 021301	5380,- 021424	5380,- 021547	5380,- 021660	5380,- 021783	5380,- 021547	5380,- 021660	5380,- 021660	5380,- 021660	5380,- 021783	5380,- 021783
113 - 118 mm	Kč €	5050,- 021073	5050,- 021196	5160,- 021318	5600,- 021431	5600,- 021554	5600,- 021677	5600,- 021790	5600,- 021554	5600,- 021677	5600,- 021677	5600,- 021677	5600,- 021790	5600,- 021790
119 - 126 mm	Kč €	5270,- 021080	5270,- 021202	5380,- 021325	5820,- 021448	5820,- 021561	5820,- 021684	5820,- 021806	5820,- 021561	5820,- 021684	5820,- 021684	5820,- 021684	5820,- 021806	5820,- 021806

U kombinace kliky / kliky a madlo / kliky k Bezpečnostní rozetě Minimal se standardně dodává kliky Minimal. Objednávkové EAN kliky / kliky a madlo / kliky viz. Design 2013 str. 74 - 75.





Příbuzný sortiment

Bezpečnostní rozety



Bezpečnostní vložky EVVA



Kování pro hliníkové a ocelové dveře,  
kování na branky



Příslušenství a komponenty  
Rozpěrný čtyřhran

**Jednostranné kliky**

DESIGN 2006  
DESIGN 2009  
DESIGN 2011  
DESIGN 2013

## Madla dlouhá

Dlouhá madla M&T jsou vyráběna v několika materiálových a designových řadách splňujících náročné požadavky zákazníků na tvar, použití a rozměry. Řada nerezových madel je univerzální pro široký okruh použití ve variantě rovné nebo vyosené s možností zakázkové výroby v individuálních délkách. Madla Minimal / Maximal vynikají svým designem a velkou předností je možnost kombinací ve všech barevných odstínech povrchových úprav M&T. Jedinečností je konstrukční variabilita u madel Mimolimit s použitím různých masivních dřevin, kde je standardně možnost dodání madel až do délky 2440 mm.

Materiál: **masivní mosaz**

Povrchy: **SNi, Cr, SNi-broušeno, TiN-C, TiN-B, TiN-K, Ms, Ms-L, zakázkově TiN-A**  
více info na [www.kliky-mt.cz/manufaktura/barvy-povrchy](http://www.kliky-mt.cz/manufaktura/barvy-povrchy)

Materiál: **nerezová ocel**

Povrchy: **NRz, K, TiN-C, TiN-A**

madla Minimal/Maximal

**TiN-K** titan černý mat

madla Mimolimit

**SNi** matný nikl + masivní dřevo teak

madla řady Entero, Lusy, Deny, Andy

**NRz** nerez - broušeno



### konstrukční varianty, materiálové provedení

- madla jsou vyráběna jako jednostranná, nebo oboustranná
- montážně pro skleněné, nebo dřevěné dveře (včetně plastových, ocelových, hliníkových)
- montážní materiál není součástí madel, je třeba specifikovat podle typu dveří a varianty použití
- madla Mimolimit dodáváme v délkách od 340 mm do 2440 mm
- nerezová madla s možností individuální délky
- černá nerezová madla se dodávají v novém hrubém povrchu s označením K, do délky max. 2500 mm
- vyosená nerezová madla jsou vyrobena s vyosením pod úhlem 45°
- nerezová madla lze individuálně podle charakteru zakázky povlakovat titanovými povrchy do délky max. 1000 mm
- k jednostranným madlům lze objednat jednostranné kliky (1/2 páru) s rozpěrným čtyřhranem - viz. Příslušenství a komponenty
- výkresy vrtání otvorů pro montáž madel na [www.kliky-mt.cz/montaze-kovani](http://www.kliky-mt.cz/montaze-kovani)
- záruka 3 roky, NRz 5 let, titany 15 let

Ochranné známky – registrované značky



**ENTERO®**  
**MINIMAL®**  
**MAXIMAL®**  
**MIMOLIMIT®**

Chráněné průmyslové vzory madel



**MIMOLIMIT**  
**MINIMAL**  
**MAXIMAL**

roky **3** garance let **5** garance let **15** garance

TiN-K titan černý mat



**Madlo dlouhé Minimal**  
rozteč 250 / délka 297 mm

8680,- Kč  
362,- EUR

TiN-B titan braun mat



**Madlo dlouhé Maximal**  
rozteč 250 / délka 297 mm

8980,- Kč  
375,- EUR

SNi matný nikl  
výplň dřevo teak



**Výplň madla Maximal**

430,- Kč  
17,- EUR



TiN-K titan černý mat + jilm



TiN-B titan braun mat  
+ bělený dub

SNi matný nikl + teak



TiN-K titan černý mat + Alu kompak

**Madlo Mimolimit**

3220,- Kč  
134,- EUR

**Dřevěná část madla**

720,- Kč  
28,- EUR

materiál: masivní mosaz  
povrch: SNi matný nikl

**KČ** **EUR**

8680,- 362,-

4340,- 181,-

8980,- 375,-

4500,- 188,-

materiál: masivní mosaz  
povrch: SNi matný nikl  
broušeno

**KČ** **EUR**

3220,- 134,-

3850,- 161,-

5670,- 236,-

6420,- 238,-

8460,- 353,-

10620,- 443,-

materiál: masivní dřevo  
povrch: olejováno

**KČ** **EUR**

720,- 28,-

1080,- 42,-

1450,- 56,-

1690,- 65,-

1930,- 75,-

2170,- 84,-



		Sni		Sni - broušeno		Cr		Ms		TiN-C		TiN-B		TiN-K	
		cena	EAN	cena	EAN	cena	EAN	cena	EAN	cena	EAN	cena	EAN	cena	EAN
oboustranné	Kč €	pár 8680,- 362,-	002706	pár 8930,- 372,-	002713	pár 9200,- 383,-	002720	pár 9200,- 383,-	058819	pár 10870,- 453,-	002737	pár 10870,- 453,-	002744	pár 10870,- 453,-	002751
jednostranné	Kč €	ks 4340,- 181,-	002775	ks 4470,- 186,-	002782	ks 4610,- 192,-	002799	ks 4610,- 192,-	058826	ks 5440,- 227,-	002805	ks 5440,- 227,-	002812	ks 5440,- 227,-	002829
oboustranné	Kč €	pár 8980,- 375,-	002843	pár 9240,- 385,-	002850	pár 9490,- 396,-	002867	pár 9490,- 396,-	058857	pár 11220,- 468,-	002874	pár 11220,- 468,-	002881	pár 11220,- 468,-	002898
jednostranné	Kč €	ks 4500,- 188,-	002911	ks 4630,- 193,-	002928	ks 4750,- 198,-	002935	ks 4750,- 198,-	058864	ks 5610,- 234,-	002942	ks 5610,- 234,-	002959	ks 5610,- 234,-	002966

		cena	EAN
		ks	
dřevo	Kč €	430,- 17,-	002980
kov	Kč €	430,- 17,-	002997
kůže	Kč €	510,- 20,-	003000
„sklo“	Kč €	510,- 20,-	003017
RAL barvy	Kč €	540,- 21,-	022520

Montážní materiál pro madla		cena	EAN
		sada	
jednostranné do slepé díry - plast	Kč €	280,- 11,7	030204
jednostranné do slepé díry - hliník	Kč €	280,- 11,7	030211
jednostranné do slepé díry - dřevo	Kč €	280,- 11,7	030228

Montážní materiál pro madla		cena	EAN
		sada	
jednostranné s prošroubováním a záslepkou	Kč €	280,- 11,7	003024
jednostranné na sklo s prošroubováním a záslepkou	Kč €	370,- 15,4	003031
oboustranné	Kč €	280,- 11,7	003048
oboustranné na sklo	Kč €	370,- 15,4	003055

rozteč / celk. délka		Sni - broušeno		Cr		Ms		TiN-C		TiN-K		TiN-B	
		cena	EAN	cena	EAN	cena	EAN	cena	EAN	cena	EAN	cena	EAN
		ks		ks		ks		ks		ks		ks	
300 / 340 mm	Kč €	3220,- 134,-	83301	3330,- 139,-	022209	3330,- 139,-	058895	4380,- 183,-	83349	4730,- 197,-	83363	4730,- 197,-	83387
600 / 640 mm	Kč €	3850,- 161,-	83318	3970,- 166,-	022216	3970,- 166,-	058901	5020,- 209,-	83356	5370,- 224,-	83370	5370,- 224,-	83394
900 / 940 mm	Kč €	5670,- 236,-	83974	5780,- 241,-	022223	5780,- 241,-	058918	7060,- 295,-	84018	7410,- 309,-	84056	7410,- 309,-	84094
1200 / 1240 mm	Kč €	6420,- 268,-	83981	6530,- 273,-	022230	6530,- 273,-	058925	7580,- 316,-	84025	7930,- 331,-	84063	7930,- 331,-	84100
1800 / 1840 mm	Kč €	8460,- 353,-	83998	8580,- 358,-	022247	8580,- 358,-	058932	10210,- 426,-	84032	10560,- 440,-	84070	10560,- 440,-	84117
2400 / 2440 mm	Kč €	10620,- 443,-	84001	10730,- 447,-	022254	10730,- 447,-	058949	12830,- 535,-	84049	13180,- 549,-	84087	13180,- 549,-	84124

pro rozteč		Teak		Jilm		Ořech		Dub		Bělený dub		Alu kompak	
		cena	EAN	cena	EAN	cena	EAN	cena	EAN	cena	EAN	cena	EAN
		ks		ks		ks		ks		ks		ks	
300 mm	Kč €	720,- 28,-	83400	650,- 26,-	83424	650,- 26,-	83448	650,- 26,-	83936	720,- 28,-	83950	1300,- 50,-	105391
600 mm	Kč €	1080,- 42,-	83417	980,- 38,-	83431	980,- 38,-	83929	980,- 38,-	83943	1080,- 42,-	83967	1960,- 76,-	105407
900 mm	Kč €	1450,- 56,-	84131	1310,- 51,-	84179	1310,- 51,-	84216	1310,- 51,-	84254	1450,- 56,-	84292	2620,- 101,-	105414
1200 mm	Kč €	1690,- 65,-	84148	1530,- 59,-	84186	1530,- 59,-	84223	1530,- 59,-	84261	1690,- 65,-	84308	3060,- 118,-	105421
1800 mm	Kč €	1930,- 75,-	84155	1750,- 68,-	84193	1750,- 68,-	84230	1750,- 68,-	84278	1930,- 75,-	84315	3500,- 135,-	105438
2400 mm	Kč €	2170,- 84,-	84162	1970,- 76,-	84209	1970,- 76,-	84247	1970,- 76,-	84285	2170,- 84,-	84322	3940,- 152,-	105445

Zakázkově lze rukojeť dodat v dalších dřevinách.

Ceny modelů jsou uvedeny bez montážního materiálu. Montážní materiál je nutno specifikovat podle materiálu dveří.



**Madlo Lusy Ø 30 mm**

2240,- Kč  
 87,- EUR

**Madlo Deny Ø 30 mm**

1540,- Kč  
 59,- EUR

**Madlo Andy Ø 30 mm**

2900,- Kč  
 112,- EUR

**Madlo Entero II □ 20/30 mm**

3260,- Kč  
 125,- EUR

**Madlo Entero □ 20/30 mm**  
 úchopná část

3140,- Kč  
 120,- EUR

**KČ** materiál: nerezová ocel  
 povrch: NRz nerez - broušeno **EUR**

2240,- 87,-

2300,- 89,-

2630,- 101,-

1540,- 59,-

1630,- 63,-

1970,- 76,-

2900,- 112,-

3160,- 121,-

3260,- 125,-

3610,- 139,-

3990,- 153,-

3140,- 120,-

3250,- 124,-

3600,- 138,-

NRz nerez - broušeno

K černý mat

		NRz		TiN-C		K		TiN-A	
		cena / ks	EAN	cena / ks	EAN	cena / ks	EAN	cena / ks	EAN
rozteč 230 mm	Kč €	2240,- 87,-	30602	3430,- 132,-	30695	4430,- 185,-	30725	3430,- 132,-	42759
rozteč 350 mm	Kč €	2300,- 89,-	30619	3500,- 135,-	30701	4500,- 188,-	30732	3500,- 135,-	42766
rozteč 650 mm	Kč €	2630,- 101,-	30626	3830,- 147,-	30718	4830,- 202,-	30749	3830,- 147,-	42773
rozteč 230 mm	Kč €	1540,- 59,-	30008	2730,- 105,-	30091	3730,- 156,-	30121	2730,- 105,-	42780
rozteč 350 mm	Kč €	1630,- 63,-	30015	2830,- 109,-	30107	3830,- 160,-	30138	2830,- 109,-	42797
rozteč 650 mm	Kč €	1970,- 76,-	30022	3170,- 122,-	30114	4170,- 174,-	30145	3170,- 122,-	42803
rozteč 350 mm / celková délka 500 mm	Kč €	2900,- 112,-	31005	4090,- 157,-	31036	5090,- 212,-	31043	4090,- 157,-	42827
rozteč 550 mm / celková délka 700 mm	Kč €	3160,- 121,-	72565	4360,- 167,-	72596	5360,- 224,-	72602	4360,- 167,-	72619
rozteč 230 mm / celková délka 380 mm	Kč €	3260,- 125,-	73371	4660,- 179,-	73463	5660,- 236,-	73494	4660,- 179,-	73524
rozteč 350 mm / celková délka 500 mm	Kč €	3610,- 139,-	73388	5010,- 192,-	73470	6010,- 251,-	73500	5010,- 192,-	73531
rozteč 650 mm / celková délka 800 mm	Kč €	3990,- 153,-	73395	5380,- 206,-	73487	6380,- 266,-	73517	5380,- 206,-	73548
rozteč 230 mm	Kč €	3140,- 120,-	73197	4540,- 174,-	73289	5540,- 231,-	73319	4540,- 174,-	73340
rozteč 350 mm	Kč €	3250,- 124,-	73203	4650,- 178,-	73296	5650,- 236,-	73326	4650,- 178,-	73357
rozteč 650 mm	Kč €	3600,- 138,-	73210	5000,- 192,-	73302	6000,- 250,-	73333	5000,- 192,-	73364

Černá nerezová madla se dodávají v novém hrubém povrchu s označením K.

Titanové povrchy na madlech lze povlakovat individuálně podle rozsahu a charakteru zakázky.

Ceny modelů jsou uvedeny bez montážního materiálu. Montážní materiál je nutno specifikovat podle materiálu dveří. Tabulka montážního materiálu na str. 169.



NRz nerez - broušeno



TiN-K titan černý mat



**Madlo Lusy Ø 30 mm vyosené**

3030,- Kč  
116,- EUR

**Madlo Andy Ø 30 mm vyosené**

3170,- Kč  
121,- EUR

**Madlo Andy II Ø 32 mm vyosené**

3520,- Kč  
135,- EUR

**Madlo Entero II □ 20/30 mm vyosené**

4790,- Kč  
183,- EUR

**Madlo Entero □ 30/30 mm vyosené**

4820,- Kč  
184,- EUR

materiál: nerezová ocel  
povrch: NRz nerez - broušeno

**KČ** **EUR**

3030,- 116,-

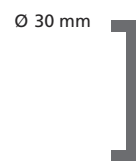

3170,- 121,-

3440,- 132,-

3170,- 121,-

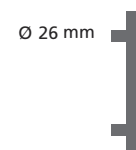

3280,- 125,-

3580,- 137,-

3520,- 135,-

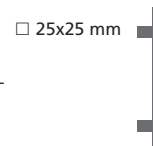

3630,- 139,-

3770,- 144,-

4790,- 183,-



4900,- 187,-

5040,- 193,-

4820,- 184,-

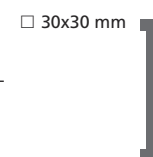

4950,- 189,-

5090,- 195,-

		NRz		TiN-C		K		TiN-A	
		cena / ks	EAN	cena / ks	EAN	cena / ks	EAN	cena / ks	EAN
rozteč 350 mm	Kč €	3030,- 116,-	030235	4240,- 162,-	030266	5240,- 219,-	030297	4240,- 162,-	030327
rozteč 550 mm	Kč €	3170,- 121,-	030242	4380,- 167,-	030273	5380,- 225,-	030303	4380,- 167,-	030334
rozteč 850 mm	Kč €	3440,- 132,-	030259	5200,- 199,-	030280	6200,- 259,-	030310	5200,- 199,-	030341
rozteč 350 mm celková délka 500 mm	Kč €	3170,- 121,-	030358	4380,- 167,-	030389	5380,- 225,-	030419	4380,- 167,-	030440
rozteč 550 mm celková délka 700 mm	Kč €	3280,- 125,-	030365	4490,- 172,-	030396	5490,- 229,-	030426	4490,- 172,-	030457
rozteč 850 mm celková délka 1000 mm	Kč €	3580,- 137,-	030372	5340,- 204,-	030402	6340,- 265,-	030433	5340,- 204,-	030464
rozteč 350 mm celková délka 500 mm	Kč €	3520,- 135,-	030471						
rozteč 550 mm celková délka 700 mm	Kč €	3630,- 139,-	030488						
rozteč 850 mm celková délka 1000 mm	Kč €	3770,- 144,-	030495						
rozteč 350 mm celková délka 500 mm	Kč €	4790,- 183,-	030501	6000,- 229,-	030532	7000,- 292,-	030563	6000,- 229,-	030594
rozteč 550 mm celková délka 700 mm	Kč €	4900,- 187,-	030518	6110,- 234,-	030549	7110,- 297,-	030570	6110,- 234,-	030600
rozteč 850 mm celková délka 1000 mm	Kč €	5040,- 193,-	030525	6800,- 260,-	030556	7800,- 325,-	030587	6800,- 260,-	030617
rozteč 350 mm	Kč €	4820,- 184,-	030624	6030,- 230,-	030655	7030,- 293,-	030686	6030,- 230,-	030716
rozteč 550 mm	Kč €	4950,- 189,-	030631	6160,- 236,-	030662	7160,- 299,-	030693	6160,- 236,-	030723
rozteč 850 mm	Kč €	5090,- 195,-	030648	6850,- 262,-	030679	7850,- 327,-	030709	6850,- 262,-	030730

Černá nerezová madla se dodávají v novém hrubém povrchu s označením K.

Titanové povrchy na madlech lze povlakovat individuálně podle rozsahu a charakteru zakázky.

Montážní materiál pro madla	cena sada	EAN
jednostranné s prošroubováním a záslepkou	Kč € 280,- 11,7	003024
jednostranné na sklo s prošroubováním a záslepkou	Kč € 370,- 15,4	003031
oboustranné	Kč € 280,- 11,7	003048
oboustranné na sklo	Kč € 370,- 15,4	003055

Montážní materiál pro madla	cena sada	EAN
jednostranné do slepé díry - plast	Kč € 280,- 11,7	030204
jednostranné do slepé díry - hliník	Kč € 280,- 11,7	030211
jednostranné do slepé díry - dřevo	Kč € 280,- 11,7	030228

Ceny madel jsou uvedeny bez montážního materiálu. Montážní materiál je nutno specifikovat podle materiálu dveří.



Příbuzný sortiment

Kování pro hliníkové a ocelové dveře,  
kování na branky



Rozetové kování



Okenní kliky 225, 250 mm / HS Portaly  
na posuvná okna a stěny



Madla dlouhá

## Okenní kliky 3 a 4 polohové

Okenní kliky M&T doplňují kolekci dveřních klik vždy ve stejném designu a povrchové úpravě. Tím lze každý projekt, každou realizaci perfektně sladit v jeden celek. Vyberte si dveřní kliky z některé z designových řad a ve stejné designové řadě naleznete i okenní kliky odpovídajícího tvaru a barevného odstínu. Nabídka, kterou nenaleznete u žádné jiné firmy na trhu. Pro požadovanou funkčnost jsou ke kování připraveny 3 typy polohovacích mechanismů, kdy každý se vyznačuje svými přednostmi odpovídající materiálu a použití. Polohovací mechanismy jsou univerzální pro všechny typy okenních klik M&T, stačí jen zvolit požadovanou variantu podle specifických požadavků na funkčnost.

**Materiál: masivní mosaz**

**Povrchy: SNI, SNI – broušeno, Cr, TiN-C, TiN-K, TiN-B, Ms, Ms-L, zakázkově TiN-S, TiN-A**  
více info na [www.kliky-mt.cz/manufaktura/barvy-povrchy](http://www.kliky-mt.cz/manufaktura/barvy-povrchy)

**Materiál: nerezová ocel**

**Povrchy: NRz, TiN-K**

**MINIMAL Cr** lesklý chrom

**ENTERO NRz** nerez -broušeno



uzamykatelný polohovací mechanismus

Kovový uzamykatelný mechanismus s vnitřní ocelovou konstrukcí a mosazným krytem. Univerzální mechanismus pro všechny typy okenních klik M&T. Dodáváme ve více povrchových úpravách viz. str. 121. Mechanismus je 3-polohový tzn. polohy po 90°, opatřen vyjímatelným klíčem. Standardní délka čtyřhranu 7x7 do rámu okna je 42 mm. Montáž identická jako u ostatních okenních mechanismů M&T.

polohovací mechanismus plastový

Plastový mechanismus s vnitřní plastovou konstrukcí, zaručující velmi tichý chod i po dlouhodobém používání, nevýhodou je vakl mezi okenní klikou a mechanismem způsobený vlastností plastu (pružnost).

polohovací mechanismus kovový

Kovový mechanismus s vnitřní celokovovou konstrukcí, zaručující přesnou polohovatelnost a pevnou fixaci okenní kliky v mechanismu, nevýhodou je hlučnější chod při dlouhodobém používání (nutnost pravidelné údržby).

Doporučujeme objednávat kovový.



konstrukční varianty, materiálové provedení

- polohovací mechanismus standardně se čtyřhranem 7x7 mm do rámu okna dodáváme v délce 38 mm
- další délky čtyřhranu 7x7 mm: 32, 42, 50 a 54 mm (požadovaný rozměr je třeba uvádět do objednávky)
- krycí rozety k polohovacímu mechanismu jsou v různých tvarových provedeních podle zvolené designové řady okenní kliky
- polohovací mechanismy jsou univerzální tj. 3 i 4 polohové, tzn. polohy po 90° nebo 45°
- polohovací mechanismy jsou plastové nebo kovové se specifikací výše
- záruka 3 roky, NRz 5 let, titany 15 let

roky **3 garance** | **5 garance** | **15 garance**

**Okenní kliky Nerez**

materiál: nerezová ocel  
 povrch: NRz nerez - broušeno



Lusy



Deny



Meclis



Morgan



Jameson



Senza

NRz nerez - broušeno



Nova



Promo



Entero



Kvadra



Techno

TiN-K titan černý mat



NRz nerez - broušeno

Entero II



Morgan



**Okenní kliky DESIGN 2012 ploché rozety**

materiál: nerezová ocel  
 povrch: NRz nerez - broušeno



Lusy



Cesan



		NRz		TiN-K	
		cena / ks	EAN	cena / ks	EAN
Lusy	Kč €	260,- 11,-	80232	700,- 28,-	023978
Deny	Kč €	260,- 11,-	80249	700,- 28,-	023985
Meclis	Kč €	330,- 13,-	023893	770,- 30,-	023992
Morgan	Kč €	330,- 13,-	80225	770,- 30,-	024005
Jameson	Kč €	390,- 16,-	023909	830,- 33,-	024012
Senza	Kč €	530,- 20,-	023923		
Nova	Kč €	530,- 20,-	023916	970,- 37,-	024029
Promo	Kč €	590,- 24,-	023930		
Entero	Kč €	590,- 24,-	80218	1030,- 40,-	024050
Kvadra	Kč €	590,- 24,-	023947	1030,- 40,-	024067
Techno	Kč €	530,- 20,-	023954		
Cesan	Kč €	460,- 18,-	023961	900,- 35,-	024081

Polohovací mechanismus není součástí okenní kliky a lze zvolit mechanismus plastový EAN 90309 ... 42,- Kč/ks nebo kovový EAN 90316 ... 95,- Kč/ks podle požadavku na funkčnost, viz. předchozí strana.

		NRz		TiN-K	
		cena / ks	EAN	cena / ks	EAN
Entero II oválná rozeta	Kč	620,-	48591	1060,-	48607*
	€	25,-		41,-	
obdélníková rozeta	Kč	660,-	48201	1100,-	48218*
	€	26,-		42,-	
Morgan oválná rozeta	Kč	620,-	48638	990,-	48645
	€	25,-		38,-	
obdélníková rozeta	Kč	660,-	48423	1030,-	48430
	€	26,-		40,-	
Lusy oválná rozeta	Kč	510,-	48614	950,-	48621
	€	20,-		37,-	
obdélníková rozeta	Kč	550,-	48263	990,-	48287
	€	21,-		38,-	
Cesan oválná rozeta	Kč €	550,- 21,-	48461	990,- 38,-	48478

Polohovací mechanismus s plochou rozetou je 3-polohový kovový a je součástí příslušenství okenní kliky.

\* Povrch TiN-K je s rukojetí Entero, nelze dodat s rukojetí Entero II.

**Okenní kliky DESIGN 2000, 2004**

materiál: masivní mosaz  
 povrch: SNI matný nikl



Lara

Ms mosaz natural



Cherez

Ms-L mosaz leštěno



Fábi



uzamykatelný  
 mechanismus



Garanti



Andy



Cesan

Cr lesklý chrom



Lusy

TiN-C titan chrom mat



Entero

TiN-K titan černý mat



Deny



Maty



Meclis



Sogut

SNI matný nikl



Mondeo



Burak



Mia



Kemer

		SNI		Cr		Ms		Ms-L		TiN-C		TiN-K	
		cena / ks	EAN	cena / ks	EAN	cena / ks	EAN	cena / ks	EAN	cena / ks	EAN	cena / ks	EAN
uzamykatelný mechanismus	Kč €	1370,- 57,-	080704	1480,- 62,-	080728	1480,- 62,-	080735	1480,- 62,-	080742	1800,- 75,-	080759	1800,- 75,-	080766
Lara	Kč €	1270,- 53,-	70592	1380,- 58,-	70615	1380,- 58,-	059014	1380,- 58,-	059229	1730,- 72,-	70653	1730,- 72,-	70677
Cherez	Kč €	1150,- 48,-	70714	1270,- 53,-	70738	1270,- 53,-	059021	1270,- 53,-	059236	1620,- 68,-	70776	1620,- 68,-	70790
Fábi	Kč €	920,- 38,-	36741	1030,- 43,-	36758	1030,- 43,-	059038	1030,- 43,-	059243	1380,- 58,-	36772	1380,- 58,-	36789
Garanti	Kč €	680,- 29,-	36208	800,- 34,-	36215	800,- 34,-	059045	800,- 34,-	059250	1150,- 48,-	36239	1150,- 48,-	36246
Andy	Kč €	800,- 34,-	36567	920,- 38,-	36574	920,- 38,-	059052	920,- 38,-	059267	1270,- 53,-	36598	1270,- 53,-	36604
Cesan	Kč €	680,- 29,-	36260	800,- 34,-	36277	800,- 34,-	059069	800,- 34,-	059274	1150,- 48,-	36291	1150,- 48,-	36307
Lusy	Kč €	800,- 34,-	36987	920,- 38,-	36994	920,- 38,-	059076	920,- 38,-	059281	1270,- 53,-	37014	1270,- 53,-	37021
Entero	Kč €	1380,- 58,-	70479	1500,- 63,-	70493	1500,- 63,-	059083	1500,- 63,-	059298	1850,- 77,-	70530	1850,- 77,-	70554
Deny	Kč €	800,- 34,-	37045	920,- 38,-	37052	920,- 38,-	059090	920,- 38,-	059304	1270,- 53,-	37076	1270,- 53,-	37083
Maty	Kč €	1030,- 43,-	37106	1150,- 48,-	37113	1150,- 48,-	059106	1150,- 48,-	059311	1500,- 63,-	37137	1500,- 63,-	37144
Meclis	Kč €	800,- 34,-	36925	920,- 38,-	36932	920,- 38,-	059113	920,- 38,-	059328	1270,- 53,-	36956	1270,- 53,-	36963
Sogut R	Kč €	920,- 38,-	36628	1030,- 43,-	36635	1030,- 43,-	059120	1030,- 43,-	059335	1380,- 58,-	36659	1380,- 58,-	36666
L	Kč €	920,- 38,-	36680	1030,- 43,-	36697	1030,- 43,-	059137	1030,- 43,-	059342	1380,- 58,-	36710	1380,- 58,-	36727
Mondeo R	Kč €	1030,- 43,-	37168	1150,- 48,-	37175	1150,- 48,-	059144	1150,- 48,-	059359	1500,- 63,-	37199	1500,- 63,-	37205
L	Kč €	1030,- 43,-	37229	1150,- 48,-	37236	1150,- 48,-	059151	1150,- 48,-	059366	1500,- 63,-	37250	1500,- 63,-	37267
Burak R	Kč €	800,- 34,-	36321	920,- 38,-	36338	920,- 38,-	059168	920,- 38,-	059373	1270,- 53,-	36352	1270,- 53,-	36369
L	Kč €	800,- 34,-	36383	920,- 38,-	36390	920,- 38,-	059175	920,- 38,-	059380	1270,- 53,-	36413	1270,- 53,-	36420
Mia R	Kč €	800,- 34,-	36802	920,- 38,-	36819	920,- 38,-	059182	920,- 38,-	059397	1270,- 53,-	36833	1270,- 53,-	36840
L	Kč €	800,- 34,-	36864	920,- 38,-	36871	920,- 38,-	059199	920,- 38,-	059403	1270,- 53,-	36895	1270,- 53,-	36901
Kemer R	Kč €	920,- 38,-	36444	1030,- 43,-	36451	1030,- 43,-	059205	1030,- 43,-	059410	1380,- 58,-	36475	1380,- 58,-	36482
L	Kč €	920,- 38,-	36505	1030,- 43,-	36512	1030,- 43,-	059212	1030,- 43,-	059427	1380,- 58,-	36536	1380,- 58,-	36543



Entry

SNi matný nikl - broušeno



Trinity

TiN-C titan chrom mat



My



Terry



Tukan

SNi matný nikl - broušeno



Maya



Toro



Mimolimit

TiN-B titan braun mat



Mini-V

SNi matný nikl



Mini-C



Mini-S



Mini-T

TiN-K titan černý mat



Minimal



Maximal

SNi matný nikl  
vyplň dřevo - dýha teak



Minimal  
zapuštěná



Maximal  
zapuštěná

### Okenní kliky DESIGN 2006

materiál: masivní mosaz  
Kč povrch: SNi matný nikl - broušeno EUR

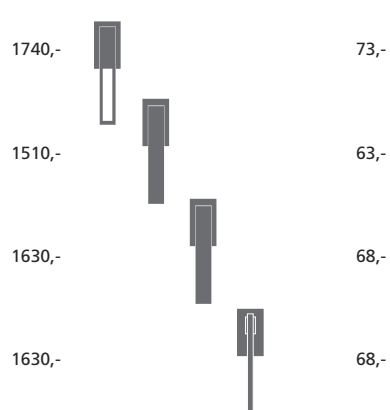

### Okenní kliky DESIGN 2009

materiál: masivní mosaz  
Kč povrch: SNi matný nikl - broušeno EUR

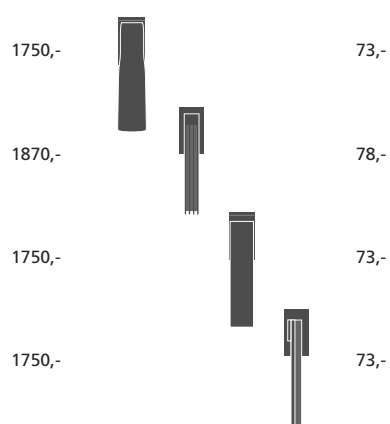

### Okenní kliky DESIGN 2011

materiál: masivní mosaz  
Kč povrch: SNi matný nikl EUR

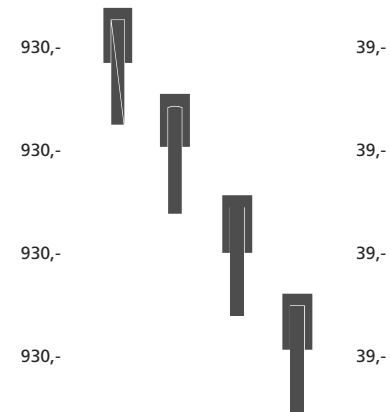

### Okenní kliky Minimal / Maximal

materiál: masivní mosaz  
Kč povrch: SNi matný nikl EUR

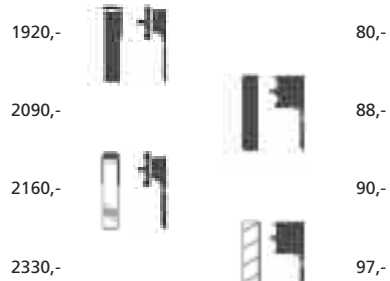

u zapuštěné okenní kliky Minimal, Maximal je polohovací mechanismus 3-polohový a je přímo součástí kliky

		SNI - broušeno		Cr		Ms		Ms-L		TiN-C		TiN-K	
		cena / ks	EAN	cena / ks	EAN	cena / ks	EAN	cena / ks	EAN	cena / ks	EAN	cena / ks	EAN
Entry	Kč €	1740,- 73,-	77881	1860,- 78,-	77904	1860,- 78,-	059434	1860,- 78,-	059472	2210,- 92,-	77942	2210,- 92,-	77966
Trinity	Kč €	1510,- 63,-	78000	1630,- 68,-	78024	1630,- 68,-	059441	1630,- 68,-	059489	1980,- 83,-	78062	1980,- 83,-	78086
My	Kč €	1630,- 68,-	78123	1740,- 73,-	78147	1740,- 73,-	059458	1740,- 73,-	059496	2090,- 88,-	78185	2090,- 88,-	78208
Terry	Kč €	1630,- 68,-	78246	1740,- 73,-	78260	1740,- 73,-	059465	1740,- 73,-	059502	2090,- 88,-	78307	2090,- 88,-	78321

		SNI - broušeno		Cr		Ms		TiN-C		TiN-K		TiN-B	
		cena / ks	EAN	cena / ks	EAN	cena / ks	EAN	cena / ks	EAN	cena / ks	EAN	cena / ks	EAN
Tukan	Kč €	1750,- 73,-	28012	1870,- 78,-	022063	1870,- 78,-	059519	2220,- 93,-	28029			2220,- 93,-	28036
Maya	Kč €	1870,- 78,-	28067	1990,- 83,-	022100	1990,- 83,-	059526	2340,- 98,-	28074			2340,- 98,-	28081
Toro	Kč €	1750,- 73,-	28098	1870,- 78,-	022148	1870,- 78,-	059533	2220,- 93,-	28104			2220,- 93,-	28197
Mimolimit	pravá levá Kč €	1750,- 73,-	28203 85718	1870,- 78,-	022186 022193	1870,- 78,-	059540 059557	2220,- 93,-	28210 85770	2220,- 93,-	28227 85831	2220,- 93,-	28234 85893

		SNI		Cr		Ms		Ms-L		TiN-K	
		cena / ks	EAN	cena / ks	EAN	cena / ks	EAN	cena / ks	EAN	cena / ks	EAN
Mini-V	Kč €	930,- 39,-	86289	1110,- 46,-	86333	1110,- 46,-	059618	1110,- 46,-	059656	1390,- 58,-	86388
Mini-C	Kč €	930,- 39,-	86432	1110,- 46,-	86487	1110,- 46,-	059625	1110,- 46,-	059663	1390,- 58,-	86531
Mini-S	Kč €	930,- 39,-	86586	1110,- 46,-	86630	1110,- 46,-	059632	1110,- 46,-	059670	1390,- 58,-	86685
Mini-T	Kč €	930,- 39,-	86739	1110,- 46,-	86784	1110,- 46,-	059649	1110,- 46,-	059687	1390,- 58,-	86838

Polohovací mechanismus není součástí okenní kliky a lze zvolit mechanismus kovový EAN 90316 ... 95,- Kč/ks podle požadavku na funkčnost, viz. strana 175.

		SNI		SNI - broušeno		Cr		Ms		TiN-C		TiN-B		TiN-K	
		cena / ks	EAN	cena / ks	EAN	cena / ks	EAN	cena / ks	EAN	cena / ks	EAN	cena / ks	EAN	cena / ks	EAN
Minimal	Kč €	1920,- 80,-	001815	1970,- 82,-	001822	2040,- 85,-	001839	2040,- 85,-	059694	2390,- 100,-	001846	2390,- 100,-	001853	2390,- 100,-	001860
Minimal zapuštěná	Kč €	2090,- 88,-	071085	2140,- 89,-	071092	2210,- 92,-	071108	2210,- 92,-	071115	2560,- 107,-	071139	2560,- 107,-	071153	2560,- 107,-	071146
Maximal	Kč €	2160,- 90,-	001884	2200,- 92,-	001891	2270,- 95,-	001907	1980,- 83,-	059700	2620,- 110,-	001914	2620,- 110,-	001921	2620,- 110,-	001938
Maximal zapuštěná	Kč €	2330,- 97,-	071177	2380,- 99,-	071184	2440,- 102,-	071191	2440,- 102,-	071207	2790,- 117,-	071221	2790,- 117,-	071245	2790,- 117,-	071238

specifikace výplně kliky Maximal, cena, EAN na str. 77, „výplň kliky Maximal“



## Příbuzný sortiment

Rozetové kování



Kování pro hliníkové a ocelové dveře,  
kování na branky



Mušle na posuvné  
dveře



Bezpečnostní vložky EVVA



Okenní kliky  
3 a 4 polohové



Magnetické zámky



Madla dlouhá



## Okenní kliky 225, 250 mm / HS Portaly na posuvná okna a stěny

Materiál: masivní mosaz

Povrchy: SNi, Cr, SNi-broušeno, TiN-C, TiN-B, TiN-K, Ms, Ms-L, zakázkově TiN-A  
více info na [www.kliky-mt.cz/manufaktura/barvy-povrchy](http://www.kliky-mt.cz/manufaktura/barvy-povrchy)

Kování M&T v systému HS Portal je reakcí na požadavky zákazníku vyžadujících tu nejvyšší kvalitu a mimořádný design na ovládacích klikách u velkoplošných oken a prosklených stěn, které patří k dominantám projektů. Aby tomu tak bylo, jsou připraveny splnit designové řady Minimal / Maximal a Mimolimit ve všech variantách povrchových úprav včetně titanových povrchů i ty nejnáročnější požadavky architektů a investorů dokonalých staveb.

MINIMAL **TiN-K** titan černý mat

MIMOLIMIT **SNi** matný nikl + masivní ořech

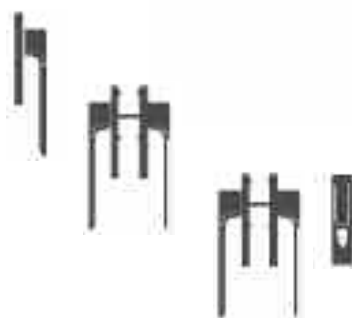

Klika jednostranná

Klika oboustranná

Klika oboustranná s cylindrickým otvorem



Mušle venkovní



Mušle venkovní s cylindrickým otvorem

konstrukční varianty, materiálové provedení

- konstrukčně a montážně připraveno pro systém HS Portal
- montáž na tl. rámu 55 – 120 mm, montážní materiál je třeba specifikovat podle tloušťky rámu
- rukojeť vyrobena z masivní mosazi
- délka rukojeti Minimal 225 mm, Mimolimit 250 mm
- krycí štít vyroben z masivní mosazi
- vysokopevnostní ovládací trn/čtyřhran z nerez oceli 10x10 mm
- záruka 3 roky, titany 15 let

roky **3** garance

let **15** garance

Ochranné známky – registrované značky



**MINIMAL®**  
**MAXIMAL®**  
**MIMOLIMIT®**

Chráněné průmyslové vzory klik



**MINIMAL**  
**MIMOLIMIT**



TiN-C titan chrom mat



SNi matný nikl



TiN-K titan černý mat

4990,- Kč  
208,- EUR

**Klika 225 mm Minimal**  
k dveřním systémům HS portal

Kč	materiál: masivní mosaz povrch: SNi matný nikl	EUR
4990,-		208,-
5040,-		210,-
9970,-		416,-
10060,-		420,-



MAXIMAL SNi matný nikl  
výplň dřevo teak

5210,- Kč  
217,- EUR

**Klika 225 mm Maximal**  
k dveřním systémům HS portal

Kč	materiál: masivní mosaz povrch: SNi matný nikl	EUR
5210,-		217,-
5250,-		219,-
10410,-		434,-
10500,-		438,-

**Výplň kliky 225 mm  
Maximal**

430,- Kč  
17,- EUR





		SNI		SNI - broušeno		Cr		Ms		TiN-C		TiN-B		TiN-K	
		cena	EAN	cena	EAN	cena	EAN	cena	EAN	cena	EAN	cena	EAN	cena	EAN
jednostranná*	Kč €	ks 4990,- 208,-	001990	ks 5160,- 215,-	002003	ks 5280,- 220,-	002010	ks 5280,- 220,-	059731	ks 6160,- 257,-	002027	ks 6160,- 257,-	002034	ks 6160,- 257,-	002041
jednostranná s cylindr. otvorem*	Kč €	ks 5040,- 210,-	064698	ks 5200,- 217,-	064704	ks 5330,- 222,-	064711	ks 5330,- 222,-	064766	ks 6220,- 259,-	064728	ks 6220,- 259,-	064735	ks 6220,- 259,-	064742
oboustranná	Kč €	pár 9970,- 416,-	002065	pár 10300,- 429,-	002072	pár 10550,- 440,-	002089	pár 10550,- 440,-	059748	pár 12320,- 514,-	002096	pár 12320,- 514,-	002102	pár 12320,- 514,-	002119
oboustranná s cylindr. otvorem	Kč €	pár 10060,- 420,-	002133	pár 10380,- 433,-	002140	pár 10650,- 444,-	002157	pár 10650,- 444,-	059755	pár 12400,- 517,-	002164	pár 12400,- 517,-	002171	pár 12400,- 517,-	002188

\* Nutno upřesnit přesnou délku montážních šroubů a čtyřhranu.

		SNI		SNI - broušeno		Cr		Ms		TiN-C		TiN-B		TiN-K	
		cena	EAN	cena	EAN	cena	EAN	cena	EAN	cena	EAN	cena	EAN	cena	EAN
jednostranná*	Kč €	ks 5210,- 217,-	002270	ks 5370,- 224,-	002287	ks 5510,- 230,-	002294	ks 5510,- 230,-	059793	ks 6380,- 266,-	002300	ks 6380,- 266,-	002317	ks 6380,- 266,-	002324
jednostranná s cylindr. otvorem*	Kč €	ks 5250,- 219,-	064780	ks 5420,- 226,-	064797	ks 5550,- 231,-	064803	ks 5550,- 231,-	064858	ks 6420,- 268,-	064810	ks 6420,- 268,-	064827	ks 6420,- 268,-	064834
oboustranná	Kč €	pár 10410,- 434,-	002348	pár 10730,- 447,-	002355	pár 11000,- 459,-	002362	pár 11000,- 459,-	059809	pár 12750,- 531,-	002379	pár 12750,- 531,-	002386	pár 12750,- 531,-	002393
oboustranná s cylindr. otvorem	Kč €	pár 10500,- 438,-	002416	pár 10830,- 451,-	002423	pár 11080,- 462,-	002430	pár 11080,- 462,-	059816	pár 12830,- 535,-	002447	pár 12830,- 535,-	002454	pár 12830,- 535,-	002461

		cena	EAN
		ks	
dřevo	Kč €	430,- 17,-	002485
kov	Kč €	430,- 17,-	002492
kůže	Kč €	510,- 20,-	002508
„sklo“	Kč €	510,- 20,-	002515
RAL barvy	Kč €	540,- 21,-	022513

\* Nutno upřesnit přesnou délku montážních šroubů a čtyřhranu.



**SNi** matný nikl + masivní ořech



**TiN-K** titan černý mat + mořený dub

**Klika 250 mm Mimolimit**  
k dveřním systémům HS portal

3800,- Kč  
159,- EUR

materiál: masivní mosaz  
Kč povrch: SNi matný nikl - broušeno EUR

3800,-	159,-
3840,-	160,-
7580,-	316,-
7680,-	320,-

**Dřevěná část rukojeti**  
250 mm

870,- Kč  
34,- EUR



**TiN-C** titan chrom mat



**TiN-K** titan černý mat



**SNi** matný nikl

**Mušle Minimal venkovní**  
k dveřním systémům HS portal

2100,- Kč  
88,- EUR



**Ms** mosaz natural

materiál: masivní mosaz  
Kč povrch: SNi matný nikl EUR

2100,-	88,-
2160,-	90,-

		SNI - broušeno		Cr		Ms		Ms-L		TiN-C		TiN-B		TiN-K	
		cena	EAN	cena	EAN	cena	EAN	cena	EAN	cena	EAN	cena	EAN	cena	EAN
jednostranná	Kč €	ks 3800,- 159,-	026108	ks 4060,- 170,-	026115	ks 4060,- 170,-	059854	ks 4060,- 170,-	059885	ks 4660,- 194,-	026122	ks 4890,- 204,-	026139	ks 4890,- 204,-	026146
jednostranná s cylindrickým otvorem	Kč €	ks 3840,- 160,-	064872	ks 4120,- 172,-	064889	ks 4120,- 172,-	064926	ks 4120,- 172,-	064933	ks 4710,- 197,-	064896	ks 4940,- 206,-	064902	ks 4940,- 206,-	064919
oboustranná	Kč €	pár 7580,- 316,-	026153	pár 8120,- 339,-	026160	pár 8120,- 339,-	059861	pár 8120,- 339,-	059892	pár 9310,- 388,-	026177	pár 9780,- 408,-	026184	pár 9780,- 408,-	026191
oboustranná s cylindrickým otvorem	Kč €	pár 7680,- 320,-	028478	pár 8220,- 343,-	028485	pár 8220,- 343,-	059878	pár 8220,- 343,-	059908	pár 9410,- 392,-	028492	pár 9870,- 412,-	028508	pár 9870,- 412,-	028515

		Teak		Jilm		Ořech		Dub		Bělený dub		Alu kompak	
		cena / ks	EAN	cena / ks	EAN	cena / ks	EAN	cena / ks	EAN	cena / ks	EAN	cena / ks	EAN
	Kč €	960,- 37,-	026207	870,- 34,-	026214	870,- 34,-	026221	870,- 34,-	026238	960,- 37,-	026245	1740,- 67,-	105452

Zakázkově lze rukojeť dodat v dalších dřevinách.

		SNI		SNI - broušeno		Cr		Ms		TiN-C		TiN-B		TiN-K	
		cena	EAN	cena	EAN	cena	EAN	cena	EAN	cena	EAN	cena	EAN	cena	EAN
mušle venkovní	Kč €	ks 2100,- 88,-	002201	ks 2190,- 91,-	002218	ks 2270,- 95,-	002225	ks 2270,- 95,-	059915	ks 2470,- 103,-	002232	ks 2470,- 103,-	002249	ks 2470,- 103,-	002256
mušle venk. s cylindr. otvorem	Kč €	ks 2160,- 90,-	022544	ks 2230,- 93,-	022551	ks 2330,- 97,-	022568	ks 2330,- 97,-	059922	ks 2550,- 106,-	022575	ks 2550,- 106,-	022582	ks 2550,- 106,-	022599

Vzhledem k technologickému omezení upozorňujeme na odlišný povrch a odlišný barevný odstín uvnitř v úchopné části mušle oproti ostatní pohledové ploše. Standardní provedení si odsouhlasíte podle referenčního vzorku.



NRz nerez - broušeno



TiN-K titan černá mat

**Klika 225 mm Lusy**  
 k dveřním systémům HS portal

2090,- Kč  
 80,- EUR

materiál: nerezová ocel  
 povrch: NRz nerez - broušeno

Kč 2090,- EUR 80,-

Kč 2140,- EUR 82,-

Kč 4180,- EUR 160,-

Kč 4270,- EUR 163,-



**Klika 250 mm Entero**  
 k dveřním systémům HS portal

3190,- Kč  
 122,- EUR

materiál: nerezová ocel  
 povrch: NRz nerez - broušeno

Kč 3190,- EUR 122,-

Kč 3240,- EUR 124,-

Kč 6380,- EUR 244,-

Kč 6470,- EUR 247,-



**Mušle venkovní**

720,- Kč  
 28,- EUR

materiál: nerezová ocel  
 povrch: NRz nerez - broušeno

Kč 720,- EUR 28,-

Kč 760,- EUR 30,-

		NRz		TiN-K	
		cena	EAN	cena	EAN
jednostranná*	Kč €	ks 2090,- 80,-	064216	ks 3080,- 118,-	064254
jednostranná s cylindr. otvorem*	Kč €	ks 2140,- 82,-	064940	ks 3130,- 120,-	064957
oboustranná	Kč €	pár 4180,- 160,-	064223	pár 6160,- 236,-	064261
oboustranná s cylindr. otvorem	Kč €	pár 4270,- 163,-	064230	pár 6250,- 239,-	064278

\* Při montáži bez venkovní mušle nutno upřesnit přesnou délku montážních šroubů a čtyřhranu.

		NRz		TiN-K	
		cena	EAN	cena	EAN
jednostranná*	Kč €	ks 3190,- 122,-	064247	ks 4180,- 160,-	064285
jednostranná s cylindr. otvorem*	Kč €	ks 3240,- 124,-	064964	ks 4230,- 162,-	064971
oboustranná	Kč €	pár 6380,- 244,-	064292	pár 8360,- 320,-	064339
oboustranná s cylindr. otvorem	Kč €	pár 6470,- 247,-	064308	pár 8450,- 323,-	064346

\* Nutno upřesnit přesnou délku montážních šroubů a čtyřhranu.

		NRz		TiN-K	
		cena / ks	EAN	cena / ks	EAN
mušle venkovní	Kč €	720,- 28,-	064315	1050,- 40,-	064353
mušle venk. s cylindr. otvorem	Kč €	760,- 30,-	064322	1090,- 42,-	064360



detail upevnění kliky v 6 bodech



Příbuzný sortiment

Madla a koule na skleněné a dřevěné dveře



Bezpečnostní rozety



Okenní kliky 3 a 4 polohové



Bezpečnostní vložky EVVA



Bezpečnostní madla Entero



Madla dlouhá



## Kování pro hliníkové a ocelové dveře, kování na branky

Kování M&T pro hliníkové a ocelové dveře splňuje ty nejnáročnější požadavky na konstrukci a funkčnost na namáhaných dveřích tohoto typu. Nová konstrukce vnitřních rozet se systémem tlačných pružin s nerezovým jádrem perfektně fixuje funkční čtyřhran mezi zámkem a kovááním a tím nedochází k hýbání a svěšování klik. Rozety jsou navíc opatřeny dvojicí zajišťovacích červíků, které pevně fixují celé kování k vnitřní konstrukci. Tento konstrukční systém je zároveň vhodný pro branky a všechny vstupní prostory, kde je požadavek na montáž do uzších profilů bez možnosti prošroubování skrze dveřní zámek. Samozřejmě je montáž také na dřevěné dveře. Zde doporučujeme povrch NRz, TiN-C a TiN-K.

Materiál: **masivní mosaz**

Povrchy: **SNi, SNi – broušeno, Cr, TiN-C, TiN-K, TiN-B, Ms, Ms-L, Cr-K, zakázkově TiN-A**  
více info na [www.kliky-mt.cz/manufaktura/barvy-povrchy](http://www.kliky-mt.cz/manufaktura/barvy-povrchy)

Materiál: **nerezová ocel**

Povrchy: **NRz, TiN-K**

### MINIMAL **Cr** lesklý chrom



### ENTERO **NRz** nerez -broušeno



#### konstrukční varianty, materiálové provedení

- dokonalá montáž pro všechny typy Al a ocelových dveří
- rozety s minimálním rozměrem 33 x 47 mm, tl. 12 mm
- doporučený výstup cylindrické vložky ze dveří 12 mm
- varianta rozety i s ochrannou překrytkou
- u varianty s ochrannou překrytkou max. výstup 8 mm
- konstrukční systém 4 tlačných pružin u kliky
- nerezové jádro vnitřní konstrukce
- montáž pomocí až 12-ti samořezných vrtů
- další fixace rozety pomocí červíků M4
- rukojeti a rozety vyrobeny z masivní mosazi
- zajišťovací gel proti uvolnění šroubů
- vrtání PROFI šablonou M&T
- montáž pro tloušťky dveří 38 – 126 mm
- záruka 3 roky, titany 15 let

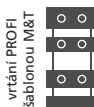

roky **3 garance** let **15 garance**

Ochranné známky – registrované značky



Chráněné průmyslové vzory klik

design

TERRY

Patent

patent

konstrukce ovládání kliky se systémem tlačných pružin, s velmi tichým chodem a trojitou stabilizací kliky

**MINIMAL®**  
**ENTERO®**

**ENTERO**  
**MINIMAL**  
**MIMOLIMIT**  
**ENTRY**

**TRINITY**  
**MY**  
**TORO**  
**TUKAN**  
**MAYA**

- dokonalá montáž pro všechny typy Al a ocelových dveří
- rozety s minimálním rozměrem 33 x 49 mm, tl. 12 mm
- doporučený výstup cylindrické vložky ze dveří 12 mm
- varianta rozety i s ochrannou překrytkou
- u varianty s ochrannou překrytkou max. výstup 8 mm
- konstrukční systém 4 tlačných pružin u kliky
- nerezové jádro vnitřní konstrukce
- montáž pomocí až 12-ti samořezných vrtů
- další fixace rozety pomocí červíků M4
- rukojeti a rozety vyrobeny z nerez oceli
- u protipožární varianty spojovací prvky a čtyřhran z nerez oceli
- zajišťovací gel proti uvolnění šroubů
- vrtání PROFI šablonou M&T
- montáž pro tloušťky dveří 38 – 126 mm
- záruka 5 let, titany 15 let

let **5 garance** let **15 garance**

Zatřídění kování podle normy EN 1906:2012, ČSN EN 1906 16 5776  
Prohlášení o shodě na [www.kliky-mt.cz/certifikaty](http://www.kliky-mt.cz/certifikaty)

Objekt **36-0031B**

Projekt tř. 4 **47-D1141B**

popisy číselného značení na str. 23 Dveřní kliky NEREZ



SNi matný nikl



TiN-K titan černý mat



Cr lesklý chrom

**KČ** materiál: masivní mosaz povrch: SNi matný nikl **EUR**

**Trinity**

2610,- KČ  
109,- EUR

2610,-		109,-
3430,-		143,-
3430,-		143,-

**Entry**

2960,- KČ  
124,- EUR

2960,-		124,-
3780,-		158,-
3780,-		158,-

**Entero**

2960,- KČ  
124,- EUR

2960,-		124,-
3780,-		158,-
3780,-		158,-

**Terry**

2730,- KČ  
114,- EUR

2730,-		114,-
3550,-		148,-
3550,-		148,-

**My**

2730,- KČ  
114,- EUR

2730,-		114,-
3550,-		148,-
3550,-		148,-

**KČ** materiál: masivní mosaz povrch: SNi matný nikl **EUR**

**Minimal**

3440,- KČ  
144,- EUR

3440,-		144,-
3910,-		163,-
3910,-		163,-



		SNI		SNI - broušeno		Cr		Ms		TiN-C		TiN-K	
		cena / pár	EAN	cena / pár	EAN	cena / pár	EAN	cena / pár	EAN	cena / pár	EAN	cena / pár	EAN
klika / klika	Kč €	2610,- 109,-	037401	2680,- 112,-	35263	2790,- 117,-	35294	2790,- 117,-	059953	3610,- 151,-	35355	3610,- 151,-	35386
madlo / klika R	Kč €	3430,- 143,-	037418	3490,- 146,-	35270	3610,- 151,-	35300	3610,- 151,-	059960	4430,- 185,-	35362	4430,- 185,-	35393
madlo / klika L	Kč €	3430,- 143,-	037425	3490,- 146,-	35287	3610,- 151,-	35317	3610,- 151,-	059977	4430,- 185,-	35379	4430,- 185,-	35409
klika / klika	Kč €	2960,- 124,-	037432	3030,- 126,-	35416	3140,- 131,-	35447	3140,- 131,-	060010	3960,- 165,-	35508	3960,- 165,-	35539
madlo / klika R	Kč €	3780,- 158,-	037449	3840,- 160,-	35423	3960,- 165,-	35454	3960,- 165,-	060027	4890,- 204,-	35515	4890,- 204,-	35546
madlo / klika L	Kč €	3780,- 158,-	037456	3840,- 160,-	35430	3960,- 165,-	35461	3960,- 165,-	060034	4890,- 204,-	35522	4890,- 204,-	35553
klika / klika	Kč €	2960,- 124,-	037463	3030,- 126,-	42957	3140,- 131,-	42988	3140,- 131,-	060072	3960,- 165,-	43169	3960,- 165,-	43190
madlo / klika R	Kč €	3780,- 158,-	037470	3840,- 160,-	42964	3960,- 165,-	42995	3960,- 165,-	060089	4890,- 204,-	43176	4890,- 204,-	43206
madlo / klika L	Kč €	3780,- 158,-	037487	3840,- 160,-	42971	3960,- 165,-	43121	3960,- 165,-	060096	4890,- 204,-	43183	4890,- 204,-	43213
klika / klika	Kč €	2730,- 114,-	037494	2790,- 117,-	35560	2910,- 122,-	35591	2910,- 122,-	060133	3730,- 156,-	42872	3730,- 156,-	42926
madlo / klika R	Kč €	3550,- 148,-	037500	3610,- 151,-	35577	3730,- 156,-	35607	3730,- 156,-	060140	4540,- 190,-	42902	4540,- 190,-	42933
madlo / klika L	Kč €	3550,- 148,-	037517	3610,- 151,-	35584	3730,- 156,-	42834	3730,- 156,-	060157	4540,- 190,-	42919	4540,- 190,-	42940
klika / klika	Kč €	2730,- 114,-	037524	2790,- 117,-	43220	2910,- 122,-	64911	2910,- 122,-	060195	3730,- 156,-	64973	3730,- 156,-	65000
madlo / klika R	Kč €	3550,- 148,-	037531	3610,- 151,-	43237	3730,- 156,-	64928	3730,- 156,-	060201	4540,- 190,-	64980	4540,- 190,-	65017
madlo / klika L	Kč €	3550,- 148,-	037548	3610,- 151,-	64904	3730,- 156,-	64935	3730,- 156,-	060218	4540,- 190,-	64997	4540,- 190,-	65024

		SNI		SNI - broušeno		Cr		Ms		TiN-C		TiN-B		TiN-K	
		cena	EAN	cena	EAN	cena	EAN	cena	EAN	cena	EAN	cena	EAN	cena	EAN
klika / klika	Kč €	3440,- 144,-	003062	3500,- 146,-	003079	3650,- 152,-	003086	3650,- 152,-	060256	4490,- 187,-	003093	4490,- 187,-	003109	4490,- 187,-	003116
madlo / klika R	Kč €	3910,- 163,-	003130	3970,- 166,-	003147	4120,- 172,-	003154	4120,- 172,-	060263	4960,- 207,-	003161	4960,- 207,-	003178	4960,- 207,-	003185
madlo / klika L	Kč €	3910,- 163,-	003208	3970,- 166,-	003215	4120,- 172,-	003222	4120,- 172,-	060270	4960,- 207,-	003239	4960,- 207,-	003246	4960,- 207,-	003253

U kombinace madlo / klika dodáváme standardně madlo Minimal pevné - neotočné. Na základě požadavku madlo Entero pevné - neotočné. Lze dodat madlo Entero otočné s funkcí kliky. V balení je standardně montážní materiál pro tl. dveří 38 - 45 mm. Pro větší tloušťky dveří je potřeba specifikovat jiný montážní materiál viz. Příslušenství a komponenty str. 283.

Vhodnost jednotlivých designů - tvarů klik pro konkrétní zakázku musí ověřit výrobce dveří podle rozměru Dornmas zvoleného zámku. Pro zámek s rozměrem Dornmas 40 mm a vyšším lze použít všechny kliky z nabídky M&T pro hliníkové a ocelové dveře.



SNi matný nikl

**Lusy**

1830,- Kč  
76,- EUR



**Garanti**

1790,- Kč  
75,- EUR



**Sogut**

2030,- Kč  
85,- EUR



**Cesan**

1740,- Kč  
73,- EUR



**Cherez**

2380,- Kč  
99,- EUR

materiál: masivní mosaz  
povrch: SNi matný nikl

**KČ** **EUR**

1830,- 76,-



2440,- 102,-



2440,- 102,-



1790,- 75,-



2390,- 100,-



2390,- 100,-



2030,- 85,-



2650,- 111,-



2650,- 111,-



1740,- 73,-



2360,- 99,-



2360,- 99,-



2380,- 99,-



3210,- 134,-



3210,- 134,-



		Sni		Cr		Ms		Cr-K		TiN-C		TiN-K	
		cena	EAN	cena	EAN	cena	EAN	cena	EAN	cena	EAN	cena	EAN
		pár		pár		pár		pár		pár		pár	
klika / klika	Kč €	1830,- 76,-	024173	2060,- 86,-	024203	2060,- 86,-	060317	2550,- 106,-	066531	2760,- 115,-	024234	2760,- 115,-	024265
madlo / klika R	Kč €	2440,- 102,-	024180	2680,- 112,-	024210	2680,- 112,-	060324	3430,- 143,-	066548	3490,- 146,-	024241	3490,- 146,-	024272
madlo / klika L	Kč €	2440,- 102,-	024197	2680,- 112,-	024227	2680,- 112,-	060331	3430,- 143,-	066555	3490,- 146,-	024258	3490,- 146,-	024289
klika / klika	Kč €	1790,- 75,-	024326	2020,- 84,-	024357	2020,- 84,-	060379	2500,- 104,-	066562	2720,- 114,-	024388	2720,- 114,-	024418
madlo / klika R	Kč €	2390,- 100,-	024333	2620,- 110,-	024364	2620,- 110,-	060386	3670,- 153,-	066579	3440,- 144,-	024395	3440,- 144,-	024425
madlo / klika L	Kč €	2390,- 100,-	024340	2620,- 110,-	024371	2620,- 110,-	060393	3670,- 153,-	066586	3440,- 144,-	024401	3440,- 144,-	024432
klika / klika	Kč €	2030,- 85,-	024470	2260,- 95,-	024500	2260,- 95,-	060430	2840,- 118,-	066593	2960,- 124,-	024531	2960,- 124,-	024562
madlo / klika R	Kč €	2650,- 111,-	024487	2890,- 121,-	024517	2890,- 121,-	060447	3710,- 155,-	066609	3700,- 155,-	024548	3700,- 155,-	024579
madlo / klika L	Kč €	2650,- 111,-	024494	2890,- 121,-	024524	2890,- 121,-	060454	3710,- 155,-	066616	3700,- 155,-	024555	3700,- 155,-	024586
klika / klika	Kč €	1740,- 73,-	027181	1980,- 83,-	027211	1980,- 83,-	060492	2440,- 102,-	066623	2680,- 112,-	027242	2680,- 112,-	027273
madlo / klika R	Kč €	2360,- 99,-	027198	2590,- 108,-	027228	2590,- 108,-	060508	3290,- 137,-	066630	3410,- 142,-	027259	3410,- 142,-	027280
madlo / klika L	Kč €	2360,- 99,-	027204	2590,- 108,-	027235	2590,- 108,-	060515	3290,- 137,-	066647	3410,- 142,-	027266	3410,- 142,-	027297
klika / klika	Kč €	2380,- 99,-	027334	3610,- 109,-	027365	2610,- 109,-	060553	3320,- 139,-	066654	3310,- 138,-	027396	3310,- 138,-	027426
madlo / klika R	Kč €	3210,- 134,-	027341	3440,- 144,-	027372	3440,- 144,-	060560	4490,- 187,-	066661	4260,- 178,-	027402	4260,- 178,-	027433
madlo / klika L	Kč €	3210,- 134,-	027358	3440,- 144,-	027389	3440,- 144,-	060577	4490,- 187,-	066678	4260,- 178,-	027419	4260,- 178,-	027440

U kombinace madlo / klika dodáváme standardně madlo Entero pevné - neotočné. Na základě požadavku madlo Minimal pevné - neotočné. Lze dodat madlo Entero otočné s funkcí kliky. V balení je standardně montážní materiál pro tl. dveří 38 - 45 mm. Pro větší tloušťky dveří je potřeba specifikovat jiný montážní materiál viz. Příslušenství a komponenty str. 283.

## Kování Mini pro hliníkové a ocelové dveře



Ms mosaz natural



TiN-K titan černá mat



Cr lesklý chrom

### Mini-V

1980,- Kč  
83,- EUR

Kč materiál: masivní mosaz  
povrch: SNI matný nikl EUR

1980,-  83,-

2680,-  112,-

2680,-  112,-

### Mini-C

1860,- Kč  
78,- EUR

1860,-  78,-

2560,-  107,-

2560,-  107,-

### Mini-S

1860,- Kč  
78,- EUR

1860,-  78,-

2560,-  107,-

2560,-  107,-

### Mini-T

1860,- Kč  
78,- EUR

1860,-  78,-

2560,-  107,-

2560,-  107,-

		SNI		Cr		Ms		Ms-L		TiN-K	
		cena pár	EAN	cena pár	EAN	cena pár	EAN	cena pár	EAN	cena pár	EAN
klika / klika	Kč €	1980,- 83,-	064988	2210,- 92,-	065015	2210,- 92,-	065077	2210,- 92,-	065107	2910,- 122,-	065046
madlo / klika R	Kč €	2680,- 112,-	064995	2910,- 122,-	065022	2910,- 122,-	065084	2910,- 122,-	065114	3610,- 151,-	065053
madlo / klika L	Kč €	2680,- 112,-	065008	2910,- 122,-	065039	2910,- 122,-	065091	2910,- 122,-	065121	3610,- 151,-	065060
klika / klika	Kč €	1860,- 78,-	065954	2090,- 88,-	065985	2090,- 88,-	066043	2090,- 88,-	066074	2790,- 117,-	066012
madlo / klika R	Kč €	2560,- 107,-	065961	2790,- 117,-	065992	2790,- 117,-	066050	2790,- 117,-	066081	3490,- 146,-	066029
madlo / klika L	Kč €	2560,- 107,-	065978	2790,- 117,-	066005	2790,- 117,-	066067	2790,- 117,-	066098	3490,- 146,-	066036
klika / klika	Kč €	1860,- 78,-	066104	2090,- 88,-	066135	2090,- 88,-	066197	2090,- 88,-	066227	2790,- 117,-	066166
madlo / klika R	Kč €	2560,- 107,-	066111	2790,- 117,-	066142	2790,- 117,-	066203	2790,- 117,-	066234	3490,- 146,-	066173
madlo / klika L	Kč €	2560,- 107,-	066128	2790,- 117,-	066159	2790,- 117,-	066210	2790,- 117,-	066241	3490,- 146,-	066180
klika / klika	Kč €	1860,- 78,-	066258	2090,- 88,-	066289	2090,- 88,-	066340	2090,- 88,-	066371	2790,- 117,-	066319
madlo / klika R	Kč €	2560,- 107,-	066265	2790,- 117,-	066296	2790,- 117,-	066357	2790,- 117,-	066388	3490,- 146,-	066326
madlo / klika L	Kč €	2560,- 107,-	066272	2790,- 117,-	066302	2790,- 117,-	066364	2790,- 117,-	066395	3490,- 146,-	066333



SNi matný nikl + teak

**Mimolimit**

3260,- Kč  
136,- EUR



**Toro**

3260,- Kč  
136,- EUR



**Minimal  
madlo / madlo**  
pevné - neotočné

materiál: masivní mosaz  
Kč povrch: SNi matný nikl broušeno EUR

3260,- 136,-

4190,- 175,-

4190,- 175,-



SNi matný nikl

**Entero  
madlo / madlo**  
pevné - neotočné

Kč materiál: masivní mosaz  
povrch: SNi matný nikl EUR

3850,- 161,-

3620,- 151,-



**Rozeta 33x47 mm**

580,- Kč  
24,- EUR

Kč materiál: masivní mosaz  
povrch: SNi matný nikl EUR

580,- 24,-

930,- 39,-

690,- 29,-



NRz nerez - broušeno

**Entero  
madlo / madlo**  
pevné - neotočné

Kč materiál: nerezová ocel  
povrch: NRz nerez - broušeno EUR

3410,- 131,-



**Rozety 33x49 mm**

650,- Kč  
26,- EUR

Kč materiál: nerezová ocel  
povrch: NRz nerez - broušeno EUR

650,- 26,-

980,- 38,-

760,- 30,-

		Sni - broušeno		Cr		Ms		TiN-C		TiN-K		TiN-B	
		cena / pár	EAN	cena / pár	EAN	cena / pár	EAN	cena / pár	EAN	cena / pár	EAN	cena / pár	EAN
klika / klika	Kč €	3260,- 136,-	65031	3380,- 141,-	65062	3380,- 141,-	060614	4190,- 175,-	055399	4190,- 175,-	65093	4190,- 175,-	84339
madlo / klika R	Kč €	4190,- 175,-	65048	4310,- 180,-	65079	4310,- 180,-	060621	5240,- 219,-	055405	5240,- 219,-	65109	5240,- 219,-	84346
madlo / klika L	Kč €	4190,- 175,-	65055	4310,- 180,-	65086	4310,- 180,-	060638	5240,- 219,-	055412	5240,- 219,-	65116	5240,- 219,-	84353
klika / klika	Kč €	3260,- 136,-	65567	3380,- 141,-	65598	3380,- 141,-	060676	4190,- 175,-	055429			4190,- 175,-	65628
madlo / klika R	Kč €	4190,- 175,-	65574	4310,- 180,-	65604	4310,- 180,-	060683	5240,- 219,-	055436			5240,- 219,-	65635
madlo / klika L	Kč €	4190,- 175,-	65581	4310,- 180,-	65611	4310,- 180,-	060690	5240,- 219,-	055443			5240,- 219,-	65642

U kombinace madlo / klika dodáváme standardně madlo Minimal pevné - neočtné. Na základě požadavku madlo Entero pevné - neočtné. Lze dodat madlo Entero otočné s funkcí kliky. V balení je standardně montážní materiál pro tl. dveří 38 - 45 mm. Pro větší tloušťky dveří je potřeba specifikovat jiný montážní materiál viz. Příslušenství a komponenty str. 283.

		Sni		Sni - broušeno		Cr		Ms		TiN-C		TiN-B		TiN-K	
		cena / pár	EAN	cena / pár	EAN	cena / pár	EAN	cena / pár	EAN	cena / pár	EAN	cena / pár	EAN	cena / pár	EAN
Minimal madlo/madlo	Kč €	3850,- 161,-	026931	3920,- 163,-	026962	3970,- 166,-	026993	3970,- 166,-	060737	4790,- 200,-	027020	4790,- 200,-	027051	4790,- 200,-	027082
Entero madlo/madlo	Kč €	3620,- 151,-	026948	3680,- 154,-	026979	3740,- 156,-	027006	3740,- 156,-	060744	4550,- 190,-	027037	4550,- 190,-	027068	4550,- 190,-	027099

		Sni		Sni - broušeno		Cr		Ms		TiN-C		TiN-B		TiN-K	
		cena / pár	EAN	cena / pár	EAN	cena / pár	EAN	cena / pár	EAN	cena / pár	EAN	cena / pár	EAN	cena / pár	EAN
rozeta cylindrická	Kč €	580,- 24,-	001952	620,- 26,-	001969	640,- 27,-	001976	640,- 27,-	060775	930,- 39,-	001983	930,- 39,-	002669	930,- 39,-	002676
rozeta *) cylindrická s překrytkou	Kč €	930,- 39,-	030884	970,- 41,-	030891	990,- 42,-	030907	990,- 42,-	060782	1280,- 53,-	030914	1280,- 53,-	030921	1280,- 53,-	030938
rozeta zaslepovací	Kč €	690,- 29,-	022353	740,- 31,-	022360	810,- 34,-	022377	810,- 34,-	060799	930,- 39,-	022384	930,- 39,-	022391	930,- 39,-	022407

		Objekt nerez NRz		Objekt titan TiN-K		Projekt tř. 4, (i protipožární) NRz		Projekt tř. 4, (i protipožární) TiN-K	
		cena / pár	EAN	cena / pár	EAN	cena / pár	EAN	cena / pár	EAN
Entero madlo/madlo	Kč €	3410,- 131,-	027143	4290,- 164,-	027150	3630,- 139,-	027167	4510,- 173,-	027174

		NRz		TiN-K	
		cena / pár	EAN	cena / pár	EAN
rozeta cylindrická	Kč €	650,- 26,-	024098	870,- 34,-	024111
rozeta cylindrická s překrytkou *)	Kč €	980,- 38,-	030952	1200,- 47,-	030969
rozety zaslepovací	Kč €	760,- 30,-	024104	980,- 38,-	024128

\*) Při objednání rozety s překrytkou je třeba uvádět orientaci dveří (levé / pravé) a směr otevírání (ven / dovnitř).



NRz nerez - broušeno

**Lusy**

1420,- Kč  
 55,- EUR



**Hanna**

1640,- Kč  
 69,- EUR



**Morgan**

1530,- Kč  
 59,- EUR

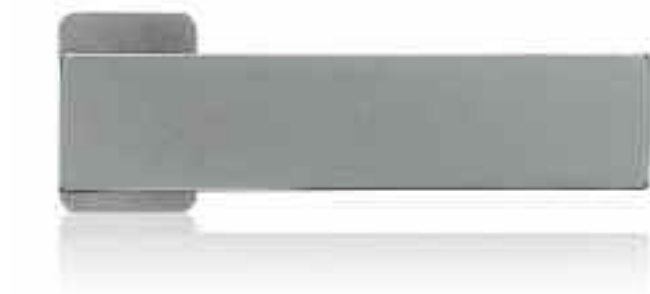

**Entero**

1970,- Kč  
 76,- EUR

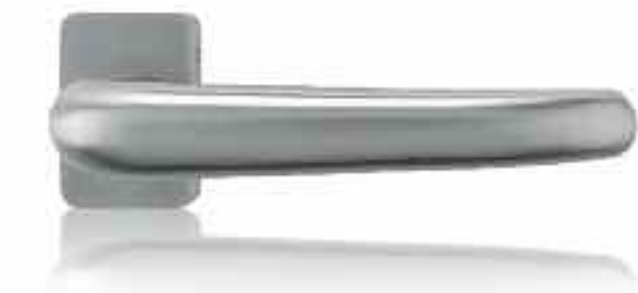

**Cesan**

1750,- Kč  
 68,- EUR



**Promo**

1970,- Kč  
 76,- EUR

materiál: nerezová ocel  
 povrch: NRz nerez - broušeno

**KČ** **EUR**

1420,-  55,-

1970,-  76,-

1970,-  76,-

1640,-  69,-

2190,-  92,-

2190,-  92,-

1530,-  59,-

2080,-  80,-

2080,-  80,-

1970,-  76,-

2520,-  97,-

2520,-  97,-

1750,-  68,-

2300,-  89,-

2300,-  89,-

1970,-  76,-

2520,-  97,-

2520,-  97,-



		Objekt nerez		Objekt titan		Projekt tř. 4, (i protipožární)		Projekt tř. 4, (i protipožární)	
		NRz		TiN-K		NRz		TiN-K	
		cena / pár	EAN	cena / pár	EAN	cena / pár	EAN	cena / pár	EAN
klika / klika	Kč €	1420,- 55,-	024623	2300,- 89,-	024654	1640,- 63,-	024685	2520,- 97,-	024715
madlo / klika R	Kč €	1970,- 76,-	024630	2850,- 110,-	024661	2190,- 84,-	024692	3070,- 118,-	024722
madlo / klika L	Kč €	1970,- 76,-	024647	2850,- 110,-	024678	2190,- 84,-	024708	3070,- 118,-	024739
klika / klika	Kč €	1640,- 69,-	046861	2520,- 105,-	102048	1860,- 78,-	102079	2740,- 115,-	102109
madlo / klika R	Kč €	2190,- 92,-	046878	3070,- 128,-	102055	2410,- 101,-	102086	3290,- 138,-	102116
madlo / klika L	Kč €	2190,- 92,-	046885	3070,- 128,-	102062	2410,- 101,-	102093	3290,- 138,-	102123
klika / klika	Kč €	1530,- 59,-	024869	2410,- 93,-	024890	1750,- 68,-	024920	2630,- 101,-	024951
madlo / klika R	Kč €	2080,- 80,-	024876	2960,- 114,-	024906	2300,- 89,-	024937	3180,- 122,-	024968
madlo / klika L	Kč €	2080,- 80,-	024883	2960,- 114,-	024913	2300,- 89,-	024944	3180,- 122,-	024975
klika / klika	Kč €	1970,- 76,-	024746	2850,- 110,-	024777	2190,- 84,-	024807	3070,- 118,-	024951
madlo / klika R	Kč €	2520,- 97,-	024753	3400,- 131,-	024784	2740,- 105,-	024814	3620,- 139,-	024968
madlo / klika L	Kč €	2520,- 97,-	024760	3400,- 131,-	024791	2740,- 105,-	024821	3620,- 139,-	024975
klika / klika	Kč €	1750,- 68,-	026818	2630,- 101,-	026849	1970,- 76,-	026870	2850,- 110,-	026900
madlo / klika R	Kč €	2300,- 89,-	026825	3180,- 122,-	026856	2520,- 97,-	026887	3400,- 131,-	026917
madlo / klika L	Kč €	2300,- 89,-	026832	3180,- 122,-	026863	2520,- 97,-	026894	3400,- 131,-	026924
klika / klika	Kč €	1970,- 76,-	025743			2190,- 84,-	025804		
madlo / klika R	Kč €	2520,- 97,-	025750			2740,- 105,-	025811		
madlo / klika L	Kč €	2520,- 97,-	025767			2740,- 105,-	025828		

U kombinace madlo / klika dodáváme standardně madlo Entero pevné - neotočné.  
Cena montážního materiálu pro jiné tloušťky dveří je zahrnuta v ceně kování.



Příbuzný sortiment

Madla a koule na skleněné  
a dřevěné dveře



Mušle Minimal / Maximal  
na skleněné posuvné dveře



Madla dlouhá



Posuvný systém MINIMA pro dřevěné  
a skleněné dveře



## Mušle na posuvné dveře

Mušle na posuvné dveře M&T jsou připraveny v 5-ti designových řadách, kdy každá řada má svoji charakteristiku použití. Velkou výhodou nerezových mušlí NRz je i varianta v povrchu TiN-K titan černý mat, mušle Entero SNI jsou také ve variantě s WC ohebným mechanismem, kdy se posuvné dveře můžou celé bez omezení zasunout do stavebního pouzdra, mušle Maya jsou ve variantách se všemi typy zámků, s různými možnostmi zamykání. Mušle řady Minimal /Maximal nabízejí všechny výše zmíněné přednosti + jsou v nabídce ve všech povrchových úpravách a to z nich činí naprostou jedničku nejen v nabídce M&T ...

Materiál: masivní mosaz

Povrchy: SNI, Cr, SNI-broušeno, TiN-C, TiN-B, TiN-K, Ms, Ms-L, zakázkově TiN-A  
více info na [www.kliky-mt.cz/manufaktura/barvy-povrchy](http://www.kliky-mt.cz/manufaktura/barvy-povrchy)

Materiál: nerezová ocel

Povrchy: NRz, TiN-K

**ENTERO SNI**  
matný nikl

**MAYA SNI**  
matný nikl

**MINIMAL Cr**  
lesklý chrom

**MINIMAL II SNI**  
matný nikl

**ENTERO II NRz**  
nerez broušeno

**NOVA NRz**  
nerez broušeno



1. v naší nabídce

### Variety provedení

Standard  
Standard s pouzdry  
WC  
WC s pouzdry  
Ohebné WC  
Ohebné WC s pouzdry

Standard  
Dozické  
Cylindrické  
WC  
Sklo

Standard  
Dozické  
Cylindrické  
Ohebné WC

Standard  
Dozické  
Cylindrické  
Ohebné WC

Standard  
WC s rozetou

Standard  
WC s rozetou

### Variety povrchových úprav

SNI, SNI-broušeno

SNI

SNI, Cr, SNI-broušeno,  
TiN-C, TiN-B,  
TiN-K, TiN-A, Ms

SNI, Cr, TiN-K

NRz, TiN-K

NRz, TiN-K

### konstrukční varianty

- sady mušlí se zamykáním jsou dodávány vždy v ceně se zadlabacím zámkem
- mušle bez zamykání jsou montážně připraveny pro dveře od minimální tloušťky 37 mm
- mušle se zamykáním jsou montážně připraveny pro dveře od minimální tloušťky 39 mm
- mušle s ohebným WC lze celé bez omezení zasunout do stavebního pouzdra
- k mušlím je připraven boční úchyt Entero pro snadné vysouvání dveří ze stavebního pouzdra
- výkresy frézování, animace montáže na [www.kliky-mt.cz/montaze-kovani](http://www.kliky-mt.cz/montaze-kovani)
- mušle Entero s pouzdry se montují pomocí šroubků proti sobě
- mušle Maya se montují pomocí šroubků proti sobě
- mušle Minimal a Minimal II se montují pomocí šroubků proti sobě
- mušle Entero NRz a Nova NRz se fixují skrytými vruty do stěny dveří
- záruka 3 roky, NRz 5 let, titany 15 let

roky **3 garance** let **5 garance** let **15 garance**

Ochranné známky – registrované značky



**ENTERO®**  
**MINIMAL®**  
**MAXIMAL®**

Chráněné průmyslové vzory mušlí



**MINIMAL**  
**MAXIMAL**  
**MINIMAL II**  
**MAXIMAL II**

Patent



Konstrukce a systém tlačných pružin u mušlí Minimal, Maximal  
Konstrukce a systém montáže mušlí Minimal II / Maximal II



## Minimal II / Maximal II

### nejlepší mušle v naší nabídce

- nejdokonalejší montáž
- nejrychlejší montáž
- nejsnadnější montáž
- všechny varianty zamykání
- v setu se zámkem a protiplechem
- s magnetickou deskou / výplní pro dokonalý design
- ohebné WC, které nepřesahuje okraj mušle
- univerzální otvor frézování do dveří pro všechny varianty muší

Na magnetickou desku uvnitř mušle se vkládá výplň totožná s povrchem křídla dveří pro neviditelný efekt mušle Maximal.



**MINIMAL II SNI**  
matný nikl



**Cr** lesklý chrom



**TiN-K** titan černý mat



**MAXIMAL II SNI** matný nikl  
výplň dřevo - dýha teak



**TiN-K** titan černý mat  
výplň dřevo - dýha teak



SNi matný nikel

**Mušle Minimal II**

690,- Kč  
29,- EUR

Kč	materiál: masivní mosaz povrch: SNi matný nikel	EUR
690,-		29,-
1950,-		82,-
1950,-		82,-
2780,-		116,-



**Mušle Maximal II**

690,- Kč  
29,- EUR

690,-		29,-
1950,-		82,-
1950,-		82,-
2780,-		116,-

**Výplň mušle  
Maximal II**

210,- Kč  
8,4 EUR



Maximal Cr lesklý chrom + výplň efekt „sklo“ - bílá glanz

		Sni		Cr		TiN-K	
		cena	EAN	cena	EAN	cena	EAN
standard	Kč €	ks 690,- 29,-	101751	ks 890,- 38,-	101768	ks 1190,- 50,-	101775
dozická	Kč €	pár 1950,- 82,-	101782	pár 2250,- 94,-	101799	pár 2950,- 123,-	101805
cylindrická	Kč €	pár 1950,- 82,-	101812	pár 2250,- 94,-	101829	pár 2950,- 123,-	101836
WC / koupelna	Kč €	pár 2780,- 116,-	101843	pár 2990,- 125,-	101850	pár 3890,- 162,-	101867

Sada se zadlabacím zámkem, protiplechem a krycí vaničkou.

		Sni		Cr		TiN-K	
		cena	EAN	cena	EAN	cena	EAN
standard	Kč €	ks 690,- 29,-	101874	ks 890,- 38,-	101881	ks 1190,- 50,-	101898
dozická	Kč €	pár 1950,- 82,-	101904	pár 2250,- 94,-	101911	pár 2950,- 123,-	101928
cylindrická	Kč €	pár 1950,- 82,-	101935	pár 2250,- 94,-	101942	pár 2950,- 123,-	101959
WC / koupelna	Kč €	pár 2780,- 116,-	101966	pár 2990,- 125,-	101973	pár 3890,- 162,-	101980

Sada se zadlabacím zámkem, protiplechem a krycí vaničkou.

		cena	EAN
		pár	
dřevo	Kč €	210,- 8,4	001778
kov	Kč €	210,- 8,4	001785
kůže	Kč €	290,- 12,-	001792
„sklo“	Kč €	290,- 12,-	001808
RAL barvy	Kč €	320,- 13,-	022506

více informací na str. 212 - 213 Mušle na posuvné dveře  
Výplně k mušlím Maximal i Maximal II se objednávají pod stejným EAN.







Možnost vložení / instalace různých povrchů a materiálů do mušle pomocí magnetické desky.



SNi matný nikl



TiN-K titan černý mat  
WC



WC s pouzdry



ohébné WC



ohébné WC s pouzdry



SNi matný nikl



**Mušle Entero**

760,- Kč  
30,- EUR

Kč	EUR
760,-	30,-
760,-	30,-
2190,-	84,-
2190,-	84,-
2410,-	93,-
2410,-	93,-

**Mušle Maya**

1860,- Kč  
72,- EUR

Kč	EUR
1860,-	72,-
2190,-	84,-
2190,-	84,-
2740,-	105,-
2080,-	80,-

		SNI		SNI - broušeno		TiN-K*	
		cena	EAN	cena	EAN	cena	EAN
standard	Kč €	ks 760,- 30,-	74095	ks 810,- 32,-	74118	ks 1420,- 55,-	066456
standard s pouzdry	Kč €	ks 760,- 30,-	74361	ks 810,- 32,-	74385	ks 1420,- 55,-	066463
WC	Kč €	pár 2190,- 84,-	17863	pár 2300,- 89,-	17856	pár 3620,- 139,-	066470
WC s pouzdry	Kč €	pár 2190,- 84,-	17917	pár 2300,- 89,-	17931	pár 3620,- 139,-	066487
s ohebným WC	Kč €	pár 2410,- 93,-	89389	pár 2520,- 97,-	89402	pár 3840,- 147,-	066494
s ohebným WC s pouzdry	Kč €	pár 2410,- 93,-	89396	pár 2520,- 97,-	89419	pár 3840,- 147,-	066500

Sada se zadlabacím zámkem, protiplechem a krycí vaničkou.

\* Upozorňujeme na možnost hrubšího povrchu uvnitř mušle. Hrubší povrch nemá omezení týkající se manipulace s mušlí a pohledově nenarušuje celkový vzhled mušle.

		SNI	
		cena / pár	EAN
standard	Kč €	1860,- 72,-	61842
dozická	Kč €	2190,- 84,-	61859
cyklindrická	Kč €	2190,- 84,-	61866
WC	Kč €	2740,- 105,-	61873
na sklo	Kč €	2080,- 80,-	61880

Sada se zadlabacím zámkem, protiplechem a krycí vaničkou.



MINIMAL SNi  
matný nikl



**Mušle Minimal**

3320,- Kč  
139,- EUR

materiál: masivní mosaz  
povrch: SNi matný nikl

Kč	EUR
3320,-	139,-
3670,-	153,-
3670,-	153,-
4530,-	189,-



MAXIMAL SNi matný nikl  
výplň dřevo - dýha teak

**Mušle Maximal**

3320,- Kč  
139,- EUR

materiál: masivní mosaz  
povrch: SNi matný nikl

Kč	EUR
3320,-	139,-
3670,-	153,-
3670,-	153,-
4530,-	189,-

**Výplň mušle  
Maximal**

210,- Kč  
8,4 EUR



	SNi		SNi - broušeno		Cr		Ms		TiN-C		TiN-B		TiN-K		
	cena pár	EAN	cena pár	EAN	cena pár	EAN	cena pár	EAN	cena pár	EAN	cena pár	EAN	cena pár	EAN	
standard	Kč €	3320,- 139,-	001211	3430,- 143,-	001228	3490,- 146,-	001235	3490,- 146,-	060836	4260,- 178,-	001242	4260,- 178,-	001259	4260,- 178,-	001266
dozická	Kč €	3670,- 153,-	001280	3780,- 158,-	001297	3840,- 160,-	001303	3840,- 160,-	060843	4640,- 194,-	001310	4640,- 194,-	001327	4640,- 194,-	001334
cylindrická	Kč €	3670,- 153,-	001358	3780,- 158,-	001365	3840,- 160,-	001372	3840,- 160,-	060850	4640,- 194,-	001389	4640,- 194,-	001396	4640,- 194,-	001402
WC / koupelna	Kč €	4530,- 189,-	001426	4660,- 194,-	001433	4760,- 199,-	001440	4760,- 199,-	060867	5580,- 233,-	001457	5580,- 233,-	001464	5580,- 233,-	001471

Sada se zadlabacím zámkem v barvě podobné mušli (viz. barvy čela zámků na str. 256), protiplechem a krycí vaničkou.



SNi matný nikel



Cr lesklý chrom



TiN-C titan chrom mat



TiN-B titan braun mat



TiN-K titan černý mat

	SNi		SNi - broušeno		Cr		Ms		TiN-C		TiN-B		TiN-K		
	cena pár	EAN	cena pár	EAN	cena pár	EAN	cena pár	EAN	cena pár	EAN	cena pár	EAN	cena pár	EAN	
standard	Kč €	3320,- 139,-	001495	3430,- 143,-	001501	3490,- 146,-	001518	3490,- 146,-	060911	4260,- 178,-	001525	4260,- 178,-	001532	4260,- 178,-	001549
dozická	Kč €	3670,- 153,-	001563	3780,- 158,-	001570	3840,- 160,-	001587	3840,- 160,-	060928	4640,- 194,-	001594	4640,- 194,-	001600	4640,- 194,-	001617
cylindrická	Kč €	3670,- 153,-	001631	3780,- 158,-	001648	3840,- 160,-	001655	3840,- 160,-	060935	4640,- 194,-	001662	4640,- 194,-	001679	4640,- 194,-	001686
WC / koupelna	Kč €	4530,- 189,-	001709	4660,- 194,-	001716	4760,- 199,-	001723	4760,- 199,-	060942	5580,- 233,-	001730	5580,- 233,-	001747	5580,- 233,-	001754

	cena pár	EAN	
dřevo	Kč €	210,- 8,4	001778
kov	Kč €	210,- 8,4	001785
kůže	Kč €	290,- 12,-	001792
„sklo“	Kč €	290,- 12,-	001808
RAL barvy	Kč €	320,- 13,-	022506

Sada se zadlabacím zámkem v barvě podobné mušli (viz. barvy čela zámků na str. 256), protiplechem a krycí vaničkou.



**Mušle Entero II**

540,- Kč  
 21,- EUR

Kč	materiál: nerezová ocel povrch: NRz nerez - broušeno	EUR
540,-		21,-
1640,-		63,-



**Mušle Nova**

320,- Kč  
 13,- EUR

Kč	materiál: nerezová ocel povrch: NRz nerez - broušeno	EUR
320,-		13,-
1300,-		51,-



**Boční úchyt Entero II**

210,- Kč  
 8,4 EUR

Kč	materiál: nerezová ocel povrch: NRz nerez - broušeno	EUR
210,-		8,4



**Boční úchyt Entero**

210,- Kč  
 8,4 EUR

Kč		EUR
210,-		8,4



**Boční úchyt Nova**

180,- Kč  
 7,5 EUR

Kč		EUR
180,-		7,5

		NRz	
		cena	EAN
150 x 50 mm	Kč €	ks 540,- 21,-	017816
WC na plochých rozetách cena za pár včetně zámku	Kč €	pár 1640,- 63,-	017830

Sada se zadlabacím zámkem v barvě podobné mušli (viz. barvy čela zámků na str. 256), protiplechem a krycí vaničkou.

		NRz	
		cena	EAN
120 x 40 mm	Kč €	ks 320,- 13,-	017854
WC Burak na plochých rozetách cena za pár včetně zámku	Kč €	pár 1300,- 51,-	017878

Sada se zadlabacím zámkem v barvě podobné mušli (viz. barvy čela zámků na str. 256), protiplechem a krycí vaničkou.

		NRz	
		cena / ks	EAN
	Kč €	210,- 8,4	037555

		SNI		Cr		TiN-K	
		cena / ks	EAN	cena / ks	EAN	cena / ks	EAN
	Kč €	210,- 8,4	17894	210,- 8,4	17900	400,- 17,-	093612

		SNI		Cr		TiN-K	
		cena / ks	EAN	cena / ks	EAN	cena / ks	EAN
	Kč €	180,- 7,5	082197	180,- 7,5	087321	380,- 16,-	087338



Příbuzný sortiment

Klíky a zámky na skleněné dveře



Panty na skleněné dveře



Mušle na posuvné dveře



Madla dlouhá



Posuvný systém MINIMA pro dřevěné a skleněné dveře



Madla a koule na skleněné a dřevěné dveře





## Mušle Minimal / Maximal na skleněné posuvné dveře

Materiál: masivní mosaz

Povrchy: **SNi, Cr, SNi-broušeno, TiN-C, TiN-B, TiN-K, Ms, Ms-L, zakázkově TiN-A**  
více info na [www.kliky-mt.cz/manufaktura/barvy-povrchy](http://www.kliky-mt.cz/manufaktura/barvy-povrchy)

Mušle Minimal / Maximal na skleněné dveře mají jedinečnost v barevnostní nabídce povrchových úprav. U žádné další firmy nenajdete v nabídce produkty na skleněné dveře, které lze barevně a designově sladit s produkty na dřevěné dveře. Využijte vyjimečnosti mušlí Minimal / Maximal a sladte si interiér do posledního detailu.

**MINIMAL TIN-K** titan černý mat



**MAXIMAL Cr** lesklý chrom + výplň sklo - bílá glanz



### konstrukční varianty

- pro montáž na tl. skla 8-10 mm
- tloušťku skla je potřeba specifikovat
- velmi rychlá a jednoduchá montáž
- výkresy vrtání ve specializovaném katalogu M&T GLASS, nebo na [www.kliky-mt.cz](http://www.kliky-mt.cz)
- záruka 3 roky, titany 15 let

roky **3 garance** let **15 garance**

Ochranné známky – registrované značky



**MINIMAL®**  
**MAXIMAL®**

Chráněné průmyslové vzory mušle



**MINIMAL**  
**MAXIMAL**

Patent



Konstrukce a systém tlačných pružin  
u mušlí Minimal / Maximal





SNi matný nikel



**Maximal Cr** lesklý chrom + výplň efekt „sklo“ - bílá glanz



TiN-K titan černý mat

**Mušle na sklo**

**Minimal**

3440,-

**Maximal**

3440,-

3440,- Kč

144,- EUR

**Výplň mušle  
 Maximal**

210,- Kč

8,4 EUR

materiál: masivní mosaz  
 povrch: SNi matný nikel

**Kč**

**EUR**



144,-

144,-



Cr lesklý chrom

	<b>SNi</b>		<b>SNi - broušeno</b>		<b>Cr</b>		<b>Ms</b>		<b>TiN-C</b>		<b>TiN-B</b>		<b>TiN-K</b>		
	cena pár	EAN	cena pár	EAN	cena pár	EAN	cena pár	EAN	cena pár	EAN	cena pár	EAN	cena pár	EAN	
Minimal	Kč €	3440,- 144,-	002522	3440,- 144,-	002539	3560,- 148,-	002546	3560,- 148,-	060997	4480,- 187,-	002553	4480,- 187,-	002560	4480,- 187,-	002577
Maximal	Kč €	3440,- 144,-	002591	3490,- 146,-	002607	3560,- 148,-	002614	3560,- 148,-	061000	4480,- 187,-	002621	4480,- 187,-	002638	4480,- 187,-	002645

		cena pár	EAN
dřevo	Kč €	210,- 8,4	001778
kov	Kč €	210,- 8,4	001785
kůže	Kč €	290,- 12,-	001792
„sklo“	Kč €	290,- 12,-	001808
RAL barvy	Kč €	320,- 13,-	022506



TiN-B titan braun mat



TiN-C titan chrom mat



SNi matný nikel - broušeno



Příbuzný sortiment

Rozetové kování



Panty na skleněné dveře



Mušle Minimal / Maximal  
na skleněné posuvné dveře



Madla dlouhá



Posuvný systém MINIMA  
pro dřevěné a skleněné dveře



Madla a koule na skleněné  
a dřevěné dveře



## Kliky a zámky na skleněné dveře

Materiál: masivní mosaz

Povrchy: SNI, Cr, SNI-broušeno, TiN-C, TiN-B, TiN-K, Ms, Ms-L, zakázkově TiN-A  
více info na [www.kliky-mt.cz/manufaktura/barvy-povrchy](http://www.kliky-mt.cz/manufaktura/barvy-povrchy)

Produkce zámků a klik M&T na skleněné dveře je jasnou výzvou pro příznivce pokročilého designu. V nabídce najdete kování vždy ve stejném designu a několika odstínech povrchové úpravy včetně pantů na sklo, což představuje naprostý unikát. Podobnou variabilitu nenajdete nikde jinde - u žádného výrobce nebo dovozce kování. Objevte maximální výhody této nabídky a svůj projekt dovedte do dokonalosti.

MINI



ENTERO



MINIMAL



TRINITY



CHEREZ



### Varianty provedení

Standard

Standard

Standard

Standard

Standard

WC

WC

WC

Protikus na dvoukřídlé dveře

Protikus na dvoukřídlé dveře

Protikus na dvoukřídlé dveře

Cylindrický

Cylindrický

### konstrukční varianty, materiálové provedení

- pro montáž na tl. skla 8-10 mm
- tloušťku skla je potřeba specifikovat
- výkresy vrtání ve specializovaném katalogu M&T GLASS nebo na [www.kliky-mt.cz](http://www.kliky-mt.cz)
- zámky Minimal a Maximal jsou s kompletní variabilitou povrchů a výplní jako u klik na dřevěné dveře
- řady zámků Mini, Entero, Trinity, Cherez je možno kombinovat s jakoukoliv rukojetí z masivní mosazi z produkce M&T
- záruka 3 roky, titany 15 let

roky **3 garance** let **15 garance**

### Ochranné známky – registrované značky



ENTERO®  
MINIMAL®  
MAXIMAL®  
MINI®

### Chráněné průmyslové vzory klik



veškeré chráněné designy klik M&T

zámků na sklo

MINIMAL  
MAXIMAL





**TiN-C** titan chrom mat  
klika Sogut

### Zámek Entero

4650,- Kč  
194,- EUR



**SNi** matný nikl cylindrický  
klika Mimolimit + teak



**Cr** lesklý chrom WC  
klika Terry

### Kliky-rukojeti k zámkům na sklo



**TiN-K** titan černý mat  
klika Mimolimit + jilm

### Kliky-rukojeti k zámkům na sklo

**Kč** materiál: masivní mosaz  
povrch: SNi matný nikl **EUR**

4650,-		194,-
4700,-		196,-
5390,-		225,-
5460,-		228,-

**Kč** materiál: masivní mosaz  
povrch: SNi matný nikl broušeno **EUR**

1870,-	Maya 	78,-
1750,-	Toro 	73,-
1750,-	Tukan 	73,-
1750,-	Mimolimit 	73,-

**Kč** materiál: masivní mosaz  
povrch: SNi matný nikl broušeno **EUR**

1570,-	Entry 	66,-
1340,-	Trinity 	56,-
1460,-	My 	61,-
1460,-	Terry 	61,-

		Sni		Sni - broušeno		Cr		Ms		TiN-C		TiN-K		TiN-B	
		cena	EAN	cena	EAN	cena	EAN	cena	EAN	cena	EAN	cena	EAN	cena	EAN
standard	Kč €	4650,- 194,-	87750	4650,- 194,-	90736	5110,- 213,-	87675	5110,- 213,-	061031	5810,- 243,-	87835	6050,- 252,-	87798	6280,- 262,-	90774
cylindrický	Kč €	4700,- 196,-	87767	4700,- 196,-	90743	5170,- 216,-	87682	5170,- 216,-	061048	5870,- 245,-	87842	6100,- 254,-	87804	6330,- 264,-	90781
WC	Kč €	5390,- 225,-	87774	5390,- 225,-	90750	5860,- 244,-	87699	5860,- 244,-	061055	6560,- 273,-	87859	6790,- 283,-	87811	7020,- 293,-	90798
protikus	Kč €	5460,- 228,-	87781	5460,- 228,-	90767	5980,- 250,-	87705	5980,- 250,-	061062	6750,- 281,-	87866	6980,- 291,-	87828	7210,- 301,-	90804



Sni matný nikl + protikus  
klicka Entero

		Sni - broušeno		Ms		TiN-C		TiN-K		TiN-B	
		cena / pár	EAN	cena / pár	EAN	cena / pár	EAN	cena / pár	EAN	cena / pár	EAN
Maya	Kč €	1870,- 78,-	19041	1920,- 80,-	061116	2220,- 93,-	19058			2340,- 98,-	19065
Toro	Kč €	1750,- 73,-	19119	1810,- 76,-	061123	2100,- 88,-	19126			2220,- 93,-	19133
Tukan	Kč €	1750,- 73,-	19140	1810,- 76,-	061130	2100,- 88,-	19157			2220,- 93,-	19164
Mimolimit	Kč €	1750,- 73,-	19072	1700,- 71,-	061147	2100,- 88,-	19089	2220,- 93,-	19096	2220,- 93,-	19102

Klíky - rukojeti jsou připraveny se zvýhodněnou cca 50% slevou oproti klikám s rozetou. Uvedená cena je za pár klik - rukojetí.  
Všechny typy klik je možné kombinovat se všemi typy zámků (mimo samostatnou kolekci Minimal / Maximal).

		Sni - broušeno		Cr		Ms		TiN-C		TiN-K	
		cena / pár	EAN	cena / pár	EAN	cena / pár	EAN	cena / pár	EAN	cena / pár	EAN
Entry	Kč €	1570,- 66,-	12912	1630,- 68,-	12905	1630,- 68,-	061192	1870,- 78,-	12929	1990,- 83,-	12936
Trinity	Kč €	1340,- 56,-	12950	1390,- 58,-	12943	1390,- 58,-	061208	1640,- 69,-	12967	1750,- 73,-	12974
My	Kč €	1460,- 61,-	12998	1510,- 63,-	12981	1510,- 63,-	061215	1750,- 73,-	18983	1870,- 78,-	18990
Terry	Kč €	1460,- 61,-	19010	1510,- 63,-	19003	1510,- 63,-	061222	1750,- 73,-	19027	1870,- 78,-	19034



**Cr lesklý chrom**  
klika Mini-T

**Zámek Mini**

3830,- Kč  
160,- EUR

Kč	materiál: masivní mosaz povrch: SNI matný nikel	EUR
3830,-		160,-
4570,-		191,-
4650,-		194,-



**TiN-K titan černý mat**  
klika Mimolimit Alu kompakt



**SNI-broušeno** matný nikel broušeno  
klika Lara

**Kliky-rukojeti  
k zámkům na sklo**

Kč	materiál: masivní mosaz povrch: SNI matný nikel	EUR
820,-	Mini-V 	35,-
640,-	Mini-C 	27,-
760,-	Mini-T 	32,-
700,-	Mini-S 	30,-



**TiN-K titan černý mat**  
klika Mini-V

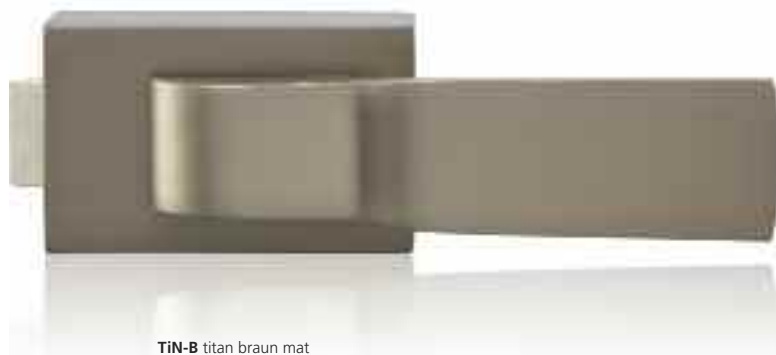

**TiN-B titan braun mat**  
klika Tukan



		SNI		SNI - broušeno		Cr		Ms		TiN-C		TiN-K		TiN-B	
		cena	EAN	cena	EAN	cena	EAN	cena	EAN	cena	EAN	cena	EAN	cena	EAN
standard	Kč €	3830,- 160,-	87934	3830,- 160,-	90811	4180,- 175,-	87873	4180,- 175,-	061277	5000,- 209,-	87996	5230,- 218,-	87965	5460,- 228,-	88023
WC	Kč €	4570,- 191,-	87941	4570,- 191,-	90828	4920,- 205,-	87880	4920,- 205,-	061284	5740,- 239,-	88009	5970,- 249,-	87972	6210,- 259,-	88030
protikus	Kč €	4650,- 194,-	87958	4650,- 194,-	90835	5000,- 209,-	87897	5000,- 209,-	061291	5930,- 247,-	88016	6160,- 257,-	87989	6400,- 267,-	88047



SNI matný nikl + protikus  
klika Mini-C

		SNI		Cr		Ms		TiN-K	
		cena / pár	EAN	cena / pár	EAN	cena / pár	EAN	cena / pár	EAN
Mini-V	Kč €	820,- 35,-	19171	870,- 37,-	19188	870,- 37,-	061338	1050,- 44,-	19195
Mini-C	Kč €	640,- 27,-	19201	700,- 30,-	19218	700,- 30,-	061345	870,- 37,-	19225
Mini-T	Kč €	760,- 32,-	19232	820,- 35,-	19249	820,- 35,-	061352	990,- 42,-	19256
Mini-S	Kč €	700,- 30,-	19263	760,- 32,-	19270	760,- 32,-	061369	940,- 39,-	19287

Klíky - rukojeti jsou připraveny se zvýhodněnou cca 50% slevou oproti klikám s rozetou. Uvedená cena je za pár klik - rukojetí. Všechny typy klik je možné kombinovat se všemi typy zámků (mimo samostatnou kolekci Minimal / Maximal).



SNI matný nikl  
západka s podlahovým pouzdrem

západka + protikus do zárubně

### Západka k dvoukřídlým dveřím

Západka k dvoukřídlým dveřím	SNI	EAN	SNI - br.	EAN	Cr	EAN	Ms	EAN	TiN-C	EAN	TiN-K	EAN	TiN-B	EAN	
	cena / ks		cena / ks		cena / ks		cena / ks		cena / ks		cena / ks		cena / ks		
pro tl. skla 8-10 mm bez vrtání skla	Kč €	3550,- 148,-	89440	3550,- 148,-	90842	3550,- 148,-	89457	3550,- 148,-	078954	4130,- 172,-	89471	4130,- 172,-	89464	4130,- 172,-	89488

Dveřní západka je univerzální pro tl. skla 8 - 10 mm bez vrtání skla. Součástí dodávky je podlahové pouzdro pro uchycení do podlahy.

Protikus do zárubně	SNI	EAN	SNI - br.	EAN	Cr	EAN	Ms	EAN	TiN-C	EAN	TiN-K	EAN	TiN-B	EAN	
	cena / ks		cena / ks		cena / ks		cena / ks		cena / ks		cena / ks		cena / ks		
	Kč €	340,- 15,-	078879	340,- 15,-	078886	400,- 17,-	078893	400,- 17,-	078930	460,- 19,-	078916	460,- 19,-	078909	460,- 19,-	078923

Při montáži západky na horní část dveřního křídla s fixací do horní zárubně je nutno přio objednat protikus do zárubně.



TiN-B titan braun mat + výplň dřevo - dýha 3D dub  
klika Maximal

### Zámek na sklo

#### Minimal

Kč 4630,-



EUR 193,-

Kč 5370,-



EUR 224,-

#### Maximal

Kč 4970,-



EUR 207,-

4970,- Kč

207,- EUR

materiál: masivní mosaz  
povrch: SNi matný nikl



SNi matný nikl  
klika Minimal

### Výplň zámku na sklo

#### Maximal

320,- Kč

13,- EUR



### Kliky

#### Minimal

Kč 2760,-



EUR 115,-

#### Maximal

Kč 3070,-



EUR 128,-

3070,- Kč

128,- EUR

materiál: masivní mosaz  
povrch: SNi matný nikl



Cr lesklý chrom  
klika Minimal

### Výplň kliky

#### Maximal

140,- Kč

5,3 EUR



### Protikus na sklo

#### Minimal

Kč 4630,-



EUR 193,-

#### Maximal

Kč 4970,-



EUR 207,-

4970,- Kč

207,- EUR

materiál: masivní mosaz  
povrch: SNi matný nikl



Cr lesklý chrom + výplň efekt „sklo“ - bílá glanz  
klika Maximal

### Výplň protikusu na sklo

#### Maximal

320,- Kč

13,- EUR



	SNI		SNI - broušeno		Cr		Ms		TiN-C		TiN-B		TiN-K		
	cena pár	EAN	cena pár	EAN	cena pár	EAN	cena pár	EAN	cena pár	EAN	cena pár	EAN	cena pár	EAN	
Minimal standard	Kč €	4630,- 193,-	000788	4740,- 198,-	000795	4860,- 203,-	000801	4860,- 203,-	061413	5440,- 227,-	000818	5440,- 227,-	000825	5440,- 227,-	000832
Minimal WC	Kč €	5370,- 224,-	080797	5490,- 229,-	080803	5600,- 234,-	080810	5600,- 234,-	080827	6180,- 258,-	080841	6180,- 258,-	080865	6180,- 258,-	080858
Maximal standard	Kč €	4970,- 207,-	000856	5080,- 212,-	000863	5200,- 217,-	000870	5200,- 217,-	061420	5750,- 240,-	000887	5750,- 240,-	000894	5750,- 240,-	000900

	cena pár	EAN		cena pár	EAN		
dřevo	Kč €	320,- 13,-	000924	kůže	Kč €	380,- 15,-	000948
kov	Kč €	320,- 13,-	000931	„sklo“	Kč €	380,- 15,-	000955

Kompletní sada **Minimal standard** na skleněné dveře se skládá ze zámku na sklo a klik s rozetou (tj. klika stejná jako u dřevěných dveří, která se i s rozetou montuje na zámeček na sklo).

	SNI		SNI - broušeno		Cr		Ms		TiN-C		TiN-B		TiN-K		
	cena pár	EAN	cena pár	EAN	cena pár	EAN	cena pár	EAN	cena pár	EAN	cena pár	EAN	cena pár	EAN	
Minimal klika / klika	Kč €	2760,- 115,-	000009	2840,- 118,-	000016	2990,- 125,-	000023	2990,- 125,-	055115	3690,- 154,-	000030	3690,- 154,-	000047	3690,- 154,-	000054
Maximal klika / klika	Kč €	3070,- 128,-	000214	3140,- 131,-	000221	3300,- 138,-	000238	3300,- 138,-	062632	4000,- 167,-	000245	4000,- 167,-	000252	4000,- 167,-	000269

	cena ks	EAN	
dřevo	Kč €	140,- 5,3	000429
kov	Kč €	140,- 5,3	000436
kůže	Kč €	210,- 8,4	000443
„sklo“	Kč €	210,- 8,4	000450
RAL barvy	Kč €	210,- 8,4	022346



Kompletní sada **Minimal WC** na skleněné dveře se skládá ze zámku na sklo a klik Minimal s Al rozetou (tj. klika stejná jako na hliníkové a ocelové dveře, která se i s rozetou montuje na zámeček na sklo).

	SNI		SNI - broušeno		Cr		Ms		TiN-C		TiN-B		TiN-K		
	cena pár	EAN	cena pár	EAN	cena pár	EAN	cena pár	EAN	cena pár	EAN	cena pár	EAN	cena pár	EAN	
Minimal	Kč €	4630,- 193,-	000962	4740,- 198,-	000979	4860,- 203,-	000986	4860,- 203,-	061451	5440,- 227,-	000993	5440,- 227,-	001006	5440,- 227,-	001013
Maximal	Kč €	4970,- 207,-	001037	5080,- 212,-	001044	5200,- 217,-	001051	5200,- 217,-	061468	5750,- 240,-	001068	5750,- 240,-	001075	5750,- 240,-	001082

	cena pár	EAN	
dřevo	Kč €	320,- 13,-	001105
kov	Kč €	320,- 13,-	001112
kůže	Kč €	380,- 15,-	001129
„sklo“	Kč €	380,- 15,-	001136



SNI matný nikl + protikus  
klika Minimal



**SNi-broušeno** matný nikl broušeno  
klika Trinity

**Zámek Trinity**

6160,- Kč  
257,- EUR



**TiN-B** titan braun mat  
klika Toro

**Kliky-rukojeti  
k zámkům na sklo**



**Cr** lesklý chrom  
klika Burak



**SNi** matný nikl  
klika Cherez

**KČ** materiál: masivní mosaz  
povrch: SNi matný nikl **EUR**

6160,-		257,-
6220,-		259,-
6910,-		288,-

**KČ** materiál: masivní mosaz  
povrch: SNi matný nikl **EUR**

570,-	Fábi	24,-
510,-	Burak	22,-
610,-	Garanti	26,-
510,-	Mia	22,-
430,-	Cesan	18,-
670,-	Lusy	28,-
570,-	Andy	24,-
670,-	Deny	28,-
630,-	Kemer	27,-
510,-	Meclis	22,-
850,-	Mondeo	36,-
690,-	Maty	29,-
830,-	Sogut	35,-
970,-	Cherez	41,-
1000,-	Entero	42,-
910,-	Lara	38,-

**KČ** materiál: masivní mosaz  
povrch: SNi matný nikl **EUR**

**Zámek Cherez**

4300,- Kč  
179,- EUR

4300,-		179,-
--------	--	-------

		SNI		SNI - broušeno		Cr		Ms		TiN-B	
		cena	EAN	cena	EAN	cena	EAN	cena	EAN	cena	EAN
standard	Kč €	6160,- 257,-	081275	6160,- 257,-	87590	6510,- 272,-	87552	6510,- 272,-	061499	7800,- 325,-	87613
cylindrický	Kč €	6220,- 259,-	081282	6220,- 259,-	90217	6570,- 274,-	90200	6570,- 274,-	061505	7850,- 327,-	90224
WC	Kč €	6910,- 288,-	081299	6910,- 288,-	87606	7260,- 303,-	87569	7260,- 303,-	061512	8540,- 356,-	87620

		SNI		SNI - broušeno		Cr		Ms		TiN-C		TiN-K		TiN-B	
		cena / pár	EAN	cena / pár	EAN	cena / pár	EAN	cena / pár	EAN	cena / pár	EAN	cena / pár	EAN	cena / pár	EAN
Fábi	Kč €	570,- 24,-	11007			620,- 26,-	11014	620,- 26,-	061550	820,- 35,-	11021	940,- 39,-	11038		
Burak	Kč €	510,- 22,-	11243			560,- 23,-	11250	560,- 23,-	061567	760,- 32,-	11267	880,- 37,-	11274		
Garanti	Kč €	610,- 26,-	11045			650,- 27,-	11052	650,- 27,-	061574	850,- 36,-	11069	970,- 41,-	11076		
Mia	Kč €	510,- 22,-	11281			560,- 23,-	11298	560,- 23,-	061581	760,- 32,-	11304	880,- 37,-	11311		
Cesan	Kč €	430,- 18,-	11083			470,- 20,-	11090	470,- 20,-	061598	670,- 28,-	11106	790,- 33,-	11113		
Lusy	Kč €	670,- 28,-	11328			720,- 30,-	11335	720,- 30,-	061604	910,- 38,-	11342	1030,- 43,-	11359		
Andy	Kč €	570,- 24,-	11120			620,- 26,-	11137	620,- 26,-	061611	820,- 35,-	11144	940,- 39,-	11151		
Deny	Kč €	670,- 28,-	11373			720,- 30,-	11380	720,- 30,-	061628	910,- 38,-	11397	1030,- 43,-	11403		
Kemer	Kč €	630,- 27,-	11168			680,- 29,-	11175	680,- 29,-	061635	830,- 37,-	11182	1010,- 42,-	11199		
Meclis	Kč €	510,- 22,-	11427			560,- 23,-	11434	560,- 23,-	061642	760,- 32,-	11441	880,- 37,-	11458		
Mondeo	Kč €	850,- 36,-	11205			900,- 38,-	11212	900,- 38,-	061659	1090,- 46,-	11229	1200,- 50,-	11236		
Maty	Kč €	690,- 29,-	12646			750,- 31,-	12653	750,- 31,-	061666	940,- 39,-	12660	1080,- 45,-	12677		
Sogut	Kč €	830,- 35,-	12684			870,- 37,-	12691	870,- 37,-	061673	1080,- 45,-	12707	1190,- 50,-	12714		
Cherez	Kč €	970,- 41,-	12752			1010,- 42,-	12769	1010,- 42,-	061680	1270,- 53,-	12776	1380,- 58,-	12783		
Entero	Kč €	1000,- 42,-	12790	1030,- 43,-	12813	1080,- 45,-	12806	1080,- 45,-	061697	1330,- 56,-	12820	1450,- 61,-	12837	1450,- 61,-	12844
Lara	Kč €			910,- 38,-	12875	960,- 40,-	12868	960,- 40,-	062625	1200,- 50,-	12882	1330,- 56,-	12899		

Kliky - rukojeti jsou připraveny se zvýhodněnou cca 50% slevou oproti klikám s rozetou. Uvedená cena je za pár klik - rukojeti.  
Všechny typy klik je možné kombinovat se všemi typy zámků (mimo samostatnou kolekci Minimal / Maximal).

		SNI		Cr		Ms		TiN-K	
		cena	EAN	cena	EAN	cena	EAN	cena	EAN
standard	Kč €	4300,- 179,-	87651	4720,- 197,-	87637	4720,- 197,-	061864	5700,- 238,-	87668



Příbuzný sortiment

Klíky a zámky na skleněné dveře



Madla a koule na skleněné  
a dřevěné dveře



Madla dlouhá



## Panty na skleněné dveře

Materiál: masivní mosaz, hliník

Povrchy: **SNi**, **Cr**, **SNi-broušeno**, **TiN-C**, **TiN-B**, **TiN-K**, **Ms**, **Ms-L**, **zakázkově TiN-A**  
více info na [www.kliky-mt.cz/manufaktura/barvy-povrchy](http://www.kliky-mt.cz/manufaktura/barvy-povrchy)

Panty M&T na skleněné dveře doplňují nabídku zámků v designech, které dokonale dotváří jedinečnost interiéru. Pant Trinity a hranatý pant Entero jsou připraveny k zámkům ve všech typech povrchových úprav, což u těchto setů na skleněné dveře představuje jasnou výzvu pro milovníky pokročilého designu.

### Entero **TiN-K** titan černý mat



### Trinity **SNi** matný nikel



#### konstrukční varianty

- pro montáž na tl skla 8-10 mm
- tloušťku skla je potřeba specifikovat
- výkresy vrtání ve specializovaném katalogu M&T GLASS nebo na [www.kliky-mt.cz](http://www.kliky-mt.cz)
- záruka 3 roky, titany 15 let

roky **3 garance** let **15 garance**

Ochranné známky – registrované značky

**ENTERO®**



Více informací v kompletním katalogu kování na sklo M&T GLASS



**SNi** matný nikel



**TiN-K** titan černý mat

**Kč** materiál: masivní mosaz povrch: **SNi** matný nikel **EUR**

**Pant Entero**

3460,-



144,-

3460,- Kč  
 144,- EUR



**TiN-B** titan braun mat

**Kč** materiál: masivní mosaz povrch: **SNi** matný nikel **EUR**

**Pant Trinity**

4190,-



175,-

4190,- Kč  
 175,- EUR



**TiN-B** titan braun mat



**SNi** matný nikel



**TiN-C** titan chrom mat



	<b>SNi</b>		<b>SNi - broušeno</b>		<b>Cr</b>		<b>Ms</b>		<b>TiN-C</b>		<b>TiN-K</b>		<b>TiN-B</b>	
	cena / pár	EAN	cena / pár	EAN	cena / pár	EAN	cena / pár	EAN	cena / pár	EAN	cena / pár	EAN	cena / pár	EAN
Kč €	3460,- 144,-	88184	3460,- 144,-	90439	4170,- 174,-	88160	4170,- 174,-	061888	4630,- 193,-	88207	4860,- 203,-	88191	5090,- 212,-	88214

Součástí pantů a v ceně sady pantů je střední díl pantu a vložka závěsu.



SNi matný nikl - broušeno



Cr lesklý chrom



TiN-C titan chrom mat

	<b>SNi</b>		<b>SNi - broušeno</b>		<b>Cr</b>		<b>Ms</b>		<b>TiN-C</b>		<b>TiN-K</b>		<b>TiN-B</b>	
	cena / pár	EAN	cena / pár	EAN	cena / pár	EAN	cena / pár	EAN	cena / pár	EAN	cena / pár	EAN	cena / pár	EAN
Kč €	4190,- 175,-	88122	4190,- 175,-	90422	4910,- 205,-	88108	4910,- 205,-	061901	5280,- 220,-	88146	5520,- 230,-	88139	5750,- 240,-	88153

Součástí pantů a v ceně sady pantů je střední díl pantu a vložka závěsu.



SNi matný nikl - broušeno



TiN-K titan černý mat



Cr lesklý chrom



Celý projekt - jeden design

Dveřní kliky NEREZ



Nerezové kliky, zámky a panty na skleněné dveře



Mušle na posuvné dveře



Okenní kliky 3 a 4 polohové



Štitové kování NEREZ



Madla dlouhá



Kování pro hliníkové a ocelové dveře, kování na branky



Bezpečnostní rozety



Madla a koule na skleněné a dřevěné dveře



## Nerezové kliky, zámky a panty na skleněné dveře

Materiál: nerezová ocel  
Povrchy: NRz, TiN-K

Sety nerezových klik, zámků a pantů M&T doplňují komplexní nabídku nerezového programu vhodného do všech projektů s důrazem na perfektní funkčnost a dlouhodobou životnost. Nadstandardem této řady kování je možnost povlakování žadáním titanovým povrchem v černé barvě TiN-K. V tomto povrchu se jedná o vrcholnou řadu kování vhodnou do špičkových projektů.

Zámek Economy Objekt  
**TiN-K**



Zámek Mini  
**NRz** nerez



Pant Economy Objekt  
**NRz** nerez



Pant Entero  
**NRz** nerez



### Varianty provedení

Standard



Standard



Cylindrický



WC



Protikus na dvoukřídlé dveře



### konstrukční varianty, materiálové provedení

- pro montáž na tl. skla 8-10 mm
- tloušťku skla je potřeba specifikovat
- výkresy vrtání ve specializovaném katalogu M&T GLASS nebo na [www.kliky-mt.cz](http://www.kliky-mt.cz)
- zámek Economy nerez a Mini nerez je možno kombinovat s jakoukoliv rukojetí nerez z produkce M&T
- záruka 5 let, titany 15 let

5 let garance

15 let garance

Ochranné známky – registrované značky



**ENTERO®**  
**MINI®**

Chráněné průmyslové vzory klik



**MORGAN**  
**TECHNO**  
**ENTERO**  
**SENZA**  
**PROMO**  
**NOVA**





NRz nerez - broušeno  
 klika Entero

**Zámek Economy Objekt**

6360,- Kč  
 248,- EUR

materiál: nerezová ocel  
 povrch: NRz nerez - broušeno

**KČ** **EUR**

6360,-  248,-

6410,-  250,-

6960,-  271,-

7180,-  280,-



TiN-K titan černý mat  
 klika Morgan



NRz nerez - broušeno cylindrický  
 klika Deny



NRz nerez - broušeno WC  
 klika Cesan

		Objekt nerez NRz		Objekt titan TiN-K	
		cena / pár	EAN	cena / pár	EAN
standard	Kč €	6360,- 248,-	88092	7680,- 300,-	90385
cylindrický	Kč €	6410,- 250,-	90354	7730,- 302,-	90392
WC	Kč €	6960,- 271,-	90361	8280,- 323,-	90408
protikus	Kč €	7180,- 280,-	90378	8500,- 331,-	90415

Cena za set s panty Economy Objekt.



### Pant Economy Objekt





NRz nerez - broušeno  
klika Senza

**Zámek Mini**

4170,- Kč  
160,- EUR

materiál: nerezová ocel  
Kč povrch: NRz nerez - broušeno EUR

4170,-		160,-
4870,-		195,-
4830,-		185,-



TiN-K titan černý mat  
klika Morgan

**Kliky-rukojeti  
k zámkům na sklo**

270,- Kč  
11,- EUR

materiál: nerezová ocel  
Kč povrch: NRz nerez - broušeno EUR

270,-	Lusy	11,-
270,-	Deny	11,-
270,-	Meclis	11,-
400,-	Morgan	16,-
440,-	Jameson	17,-
550,-	Nova	21,-
490,-	Senza	19,-
550,-	Promo	21,-
710,-	Entero	28,-
550,-	Kvadra	21,-
550,-	Techno	21,-
460,-	Entero II	18,-
370,-	Cesan	15,-



NRz nerez - broušeno  
klika Kvadra



NRz nerez - broušeno  
klika Promo



NRz nerez - broušeno  
protikus zámek Mini

		Objekt nerez		Objekt titan	
		NRz		TiN-K	
		cena / pár	EAN	cena / pár	EAN
<b>standard</b>	Kč	4170,-	027532	6480,-	027549
Cena za set s 2 panty Entero.	€	160,-		248,-	
<b>WC</b>	Kč	4870,-	080889	7180,-	080896
Cena za set s 2 panty Entero.	€	195,-		288,-	
<b>protikus</b>	Kč	4830,-	066517	7140,-	066524
Cena za set s 2 panty Entero.	€	185,-		286,-	

		Objekt nerez		Objekt titan	
		NRz		TiN-K	
		cena / pár	EAN	cena / pár	EAN
<b>Lusy</b>	Kč	270,-	11366	540,-	90484
	€	11,-		21,-	
<b>Deny</b>	Kč	270,-	11410	540,-	90507
	€	11,-		21,-	
<b>Meclis</b>	Kč	270,-	11465	540,-	90460
	€	11,-		21,-	
<b>Morgan</b>	Kč	400,-	12745	590,-	90453
	€	16,-		24,-	
<b>Jameson</b>	Kč	440,-	91283	930,-	91290
	€	17,-		36,-	
<b>Nova</b>	Kč	550,-	91306	1040,-	91313
	€	21,-		40,-	
<b>Senza</b>	Kč	490,-	91320	990,-	91337
	€	19,-		38,-	
<b>Promo</b>	Kč	550,-	91344	1040,-	91351
	€	21,-		40,-	
<b>Entero</b>	Kč	710,-	12851	990,-	90491
	€	28,-		38,-	
<b>Kvadra</b>	Kč	550,-	91368	1040,-	91375
	€	21,-		40,-	
<b>Techno</b>	Kč	550,-	91382	1040,-	91399
	€	21,-		40,-	
<b>Entero II</b>	Kč	460,-	15999	710,-	16255
	€	18,-		28,-	
<b>Cesan</b>	Kč	370,-	15982	550,-	90477
	€	15,-		21,-	

Kliky - rukojeti jsou připraveny se zvýhodněnou cca 50% slevou oproti klikám s rozetou. Uvedená cena je za pár klik - rukojeti. Všechny typy nerezových klik je možné kombinovat s oběma typy nerezových zámků.

## Pant Entero



NRz nerez - broušeno



TiN-K titan černý mat

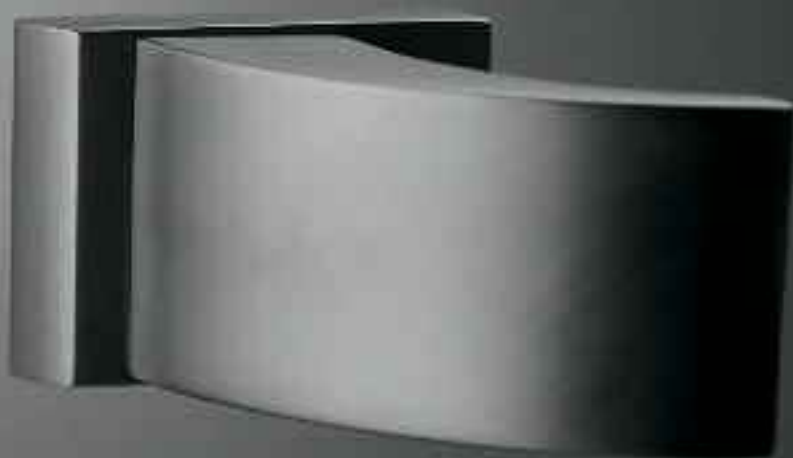

Příbuzný sortiment

Mušle Minimal / Maximal  
na skleněné posuvné dveře



Madla dlouhá



Posuvný systém MINIMA  
pro dřevěné a skleněné dveře





## Madla a koule na skleněné a dřevěné dveře

Materiál: masivní mosaz

Povrchy: **SNi, Cr, SNi-broušeno, TiN-C, TiN-B, TiN-K, Ms, Ms-L, zakázkově TiN-A, TiN-S**  
více info na [www.kliky-mt.cz/manufaktura/barvy-povrchy](http://www.kliky-mt.cz/manufaktura/barvy-povrchy)

Materiál: **nerezová ocel**

Povrchy: **NRz, TiN-K**

Všechny madla a koule M&T na skleněné dveře a dřevěné dveře lze barevnostně a designově sladit s ostatními produkty M&T, což dodává těmto výrobkům naprostou výjimečnost a nezastupitelnost při navrhování kvalitních interiérů.

### Madlo Mimolimit **TiN-K** + dřevina ořech



madla

Minimal, Mimolimit, Maya, Toro, Entry, Entero

### koule Maty **SNi** matný nikl



koule

Maty, Kemer

#### konstrukční varianty, materiálové provedení

- pro montáž na tl. skla 8-12 mm
- tloušťku skla je potřeba specifikovat
- výkresy vrtání ve specializovaném katalogu M&T GLASS nebo na [www.kliky-mt.cz](http://www.kliky-mt.cz)
- pro montáž na dřevěné dveře tl. 37-85 mm
- koule Maty a madla Entero lze dodat i ve variantě NRz
- záruka 3 roky, titany 15 let

roky **3 garance** let **15 garance**

Ochranné známky – registrované značky



**ENTERO®**  
**MIMOLIMIT®**  
**MINIMAL®**

Chráněné průmyslové vzory model



**MIMOLIMIT**  
**MINIMAL**  
**ENTERO**





TiN-K titan černý mat + ořech



SNI matný nikel - broušeno + teak



SNI matný nikel - broušeno



SNI matný nikel - broušeno



TiN-K titan černý mat



SNI matný nikel

### Madlo Mimolimit

3350,- Kč  
140,- EUR

### Madlo Maya

3350,- Kč  
140,- EUR

### Madlo Toro

3220,- Kč  
134,- EUR

### Madlo Entry

3220,- Kč  
134,- EUR

### Madlo Entero

2980,- Kč  
125,- EUR

### Madlo Minimal

3450,- Kč  
144,- EUR

materiál: masivní mosaz  
Kč povrch: SNI matný nikel broušeno EUR

3350,-		140,-
3470,-		145,-
3590,-		150,-
3590,-		150,-

3350,-		140,-
3470,-		145,-
3590,-		150,-
3590,-		150,-

materiál: masivní mosaz  
Kč povrch: SNI matný nikel EUR

3220,-		134,-
3330,-		139,-
3450,-		144,-
3450,-		144,-

3220,-		134,-
3330,-		139,-
3450,-		144,-
3450,-		144,-

2980,-		125,-
3100,-		129,-
3220,-		134,-
3220,-		134,-

3450,-		144,-
3570,-		149,-
3680,-		154,-
3680,-		154,-

		SNI - broušeno		Ms		TiN-C		TiN-K		TiN-B	
		cena / pár	EAN	cena / pár	EAN	cena / pár	EAN	cena / pár	EAN	cena / pár	EAN
tloušťka dveří 37 - 50 mm	Kč €	3350,- 140,-	32040	3380,- 141,-	061925	3820,- 159,-	32088	4050,- 169,-	32125	4050,- 169,-	34174
tloušťka dveří 51 - 68 mm	Kč €	3470,- 145,-	32057	3490,- 146,-	061932	3940,- 164,-	32095	4170,- 174,-	32132	4170,- 174,-	34181
tloušťka dveří 69 - 85 mm	Kč €	3590,- 150,-	32064	3610,- 151,-	061949	4050,- 169,-	32101	4290,- 179,-	32149	4290,- 179,-	34198
tloušťka dveří 8 - 12 mm sklo	Kč €	3590,- 150,-	32071	3610,- 151,-	061956	4050,- 169,-	32118	4290,- 179,-	34167	4290,- 179,-	34204

Cena madla bez dřeva, dřevěná část se objednává samostatně. Tabulka dřevin na str. 55.

tloušťka dveří 37 - 50 mm	Kč €	3350,- 140,-	34211	3380,- 141,-	062007	3820,- 159,-	34259			4050,- 169,-	34297
tloušťka dveří 51 - 68 mm	Kč €	3470,- 145,-	34228	3490,- 146,-	062014	3940,- 164,-	34266			4170,- 174,-	34303
tloušťka dveří 69 - 85 mm	Kč €	3590,- 150,-	34235	3610,- 151,-	062021	4050,- 169,-	34273			4290,- 179,-	34310
tloušťka dveří 8 - 12 mm sklo	Kč €	3590,- 150,-	34242	3610,- 151,-	062038	4050,- 169,-	34280			4290,- 179,-	34327

		SNI		SNI - broušeno		Cr		Ms		TiN-C		TiN-K		TiN-B	
		cena / pár	EAN	cena / pár	EAN	cena / pár	EAN	cena / pár	EAN	cena / pár	EAN	cena / pár	EAN	cena / pár	EAN
tloušťka dveří 37 - 50 mm	Kč €	3220,- 134,-	027990	3240,- 135,-	34334	3240,- 135,-	34372	3240,- 135,-	062083	3700,- 155,-	34426	3940,- 164,-	34495	3940,- 164,-	34501
tloušťka dveří 51 - 68 mm	Kč €	3330,- 139,-	028003	3350,- 140,-	34341	3350,- 140,-	34389	3350,- 140,-	062090	3820,- 159,-	34440	4050,- 169,-	34518	4050,- 169,-	34525
tloušťka dveří 69 - 85 mm	Kč €	3450,- 144,-	028010	3470,- 145,-	34358	3470,- 145,-	34396	3470,- 145,-	062106	3940,- 164,-	34464	4170,- 174,-	34532	4170,- 174,-	34549
tloušťka dveří 8 - 12 mm sklo	Kč €	3450,- 144,-	028027	3470,- 145,-	34365	3470,- 145,-	34402	3470,- 145,-	062113	3940,- 164,-	34488	4170,- 174,-	34556	4170,- 174,-	34563
tloušťka dveří 37 - 50 mm	Kč €	3220,- 134,-	028034	3240,- 135,-	34570	3240,- 135,-	35003	3240,- 135,-	062168	3700,- 155,-	35089	3940,- 164,-	35126	3940,- 164,-	35164
tloušťka dveří 51 - 68 mm	Kč €	3330,- 139,-	028041	3350,- 140,-	34587	3350,- 140,-	35010	3350,- 140,-	062175	3820,- 159,-	35096	4050,- 169,-	35133	4050,- 169,-	35171
tloušťka dveří 69 - 85 mm	Kč €	3450,- 144,-	028058	3470,- 145,-	34594	3470,- 145,-	35027	3470,- 145,-	062182	3940,- 164,-	35102	4170,- 174,-	35140	4170,- 174,-	35188
tloušťka dveří 8 - 12 mm sklo	Kč €	3450,- 144,-	028065	3470,- 145,-	34990	3470,- 145,-	35034	3470,- 145,-	062199	3940,- 164,-	35119	4170,- 174,-	35157	4170,- 174,-	35195
tloušťka dveří 37 - 50 mm	Kč €	2980,- 125,-	028072	3000,- 125,-	69503	3000,- 125,-	69510	3000,- 125,-	062243	3470,- 145,-	69534	3700,- 155,-	69541	3700,- 155,-	69558
tloušťka dveří 51 - 68 mm	Kč €	3100,- 129,-	028089	3120,- 130,-	73975	3120,- 130,-	73999	3120,- 130,-	062250	3590,- 150,-	74033	3820,- 159,-	74057	3820,- 159,-	74071
tloušťka dveří 69 - 85 mm	Kč €	3220,- 134,-	028096	3240,- 135,-	73982	3240,- 135,-	74002	3240,- 135,-	062267	3700,- 155,-	74040	3940,- 164,-	74064	3940,- 164,-	74088
tloušťka dveří 8 - 12 mm sklo	Kč €	3220,- 134,-	028102	3240,- 135,-	35201	3240,- 135,-	35218	3240,- 135,-	062274	3700,- 155,-	35232	3940,- 164,-	35249	3940,- 164,-	35256
tloušťka dveří 38 - 45 mm	Kč €	3450,- 144,-	028119	3470,- 145,-	028157	3470,- 145,-	028195	3470,- 145,-	062328	3940,- 164,-	028270	4170,- 174,-	028317	4170,- 174,-	028355
tloušťka dveří 51 - 68 mm	Kč €	3570,- 149,-	028126	3590,- 150,-	028164	3590,- 150,-	028201	3590,- 150,-	062335	4050,- 169,-	028287	4290,- 179,-	028324	4290,- 179,-	028362
tloušťka dveří 69 - 85 mm	Kč €	3680,- 154,-	028133	3700,- 155,-	028171	3700,- 155,-	028218	3700,- 155,-	062342	4170,- 174,-	028294	4400,- 184,-	028331	4400,- 184,-	028379
tloušťka dveří 8 - 12 mm sklo	Kč €	3680,- 154,-	028140	3700,- 155,-	028188	3700,- 155,-	028225	3700,- 155,-	062359	4170,- 174,-	028300	4400,- 184,-	028348	4400,- 184,-	028386

Všechny varianty madel jsou pevné neotočné. Zakázkově lze připravit variantu s otočným madlem Entero.





SNi matný nikl



TiN-K titan černý mat

### Koule Maty

1560,- Kč  
65,- EUR

KČ	materiál: masivní mosaz povrch: SNi matný nikl	EUR
1560,-		65,-
1680,-		70,-
1800,-		75,-
1800,-		75,-





Cr lesklý chrom



SNi matný nikl

### Koule Kemer

1330,- Kč  
56,- EUR

KČ	materiál: masivní mosaz povrch: SNi matný nikl	EUR
1330,-		56,-
1450,-		61,-
1560,-		65,-
1560,-		65,-

Povrchy Ms-L, TiN-A, TiN-S – více na [www.kliky-mt.cz/katalog](http://www.kliky-mt.cz/katalog)





NRz nerez - broušeno



TiN-K titan černý mat

### Koule Maty

1470,- Kč  
57,- EUR

KČ	materiál: nerezová ocel povrch: NRz nerez - broušeno	EUR
1470,-		57,-
1580,-		61,-
1690,-		66,-
1690,-		66,-



NRz nerez - broušeno

### Madlo Entero

2830,- Kč  
109,- EUR

KČ	materiál: nerezová ocel povrch: NRz nerez - broušeno	EUR
2830,-		109,-
2940,-		113,-
3050,-		117,-
3050,-		117,-

		SNI		Cr		Ms		TiN-C		TiN-K	
		cena / pár	EAN	cena / pár	EAN	cena / pár	EAN	cena / pár	EAN	cena / pár	EAN
tloušťka dveří 37 - 50 mm	Kč €	1560,- 65,-	20283	1560,- 65,-	20290	1560,- 65,-	062403	2030,- 85,-	20689	2260,- 95,-	20696
tloušťka dveří 51 - 68 mm	Kč €	1680,- 70,-	73616	1680,- 70,-	73630	1680,- 70,-	062410	2150,- 90,-	73678	2380,- 99,-	73692
tloušťka dveří 69 - 85 mm	Kč €	1800,- 75,-	73623	1800,- 75,-	73647	1800,- 75,-	062427	2260,- 95,-	73685	2500,- 104,-	73708
tloušťka dveří 8 - 12 mm sklo	Kč €	1800,- 75,-	28586	1800,- 75,-	28593	1800,- 75,-	062434	2260,- 95,-	28616	2500,- 104,-	28623

		SNI		Cr		Ms		TiN-C		TiN-K	
		cena / pár	EAN	cena / pár	EAN	cena / pár	EAN	cena / pár	EAN	cena / pár	EAN
tloušťka dveří 37 - 50 mm	Kč €	1330,- 56,-	42698	1330,- 56,-	42704	1330,- 56,-	062489	1800,- 75,-	42728	2030,- 85,-	42735
tloušťka dveří 51 - 68 mm	Kč €	1450,- 61,-	73852	1450,- 61,-	73876	1450,- 61,-	062496	1910,- 80,-	73913	2150,- 90,-	73937
tloušťka dveří 69 - 85 mm	Kč €	1560,- 65,-	73869	1560,- 65,-	73883	1560,- 65,-	062502	2030,- 85,-	73920	2260,- 95,-	73944
tloušťka dveří 8 - 12 mm sklo	Kč €	1560,- 65,-	30237	1560,- 65,-	30244	1560,- 65,-	062519	2030,- 85,-	30978	2260,- 95,-	30985

		NRz		TiN-K	
		cena / pár	EAN	cena / pár	EAN
tloušťka dveří 37 - 50 mm	Kč €	1470,- 57,-	024982	2130,- 82,-	025026
tloušťka dveří 51 - 68 mm	Kč €	1580,- 61,-	024999	2240,- 87,-	025033
tloušťka dveří 69 - 85 mm	Kč €	1690,- 66,-	025002	2350,- 91,-	025040
tloušťka dveří 8 - 12 mm sklo	Kč €	1690,- 66,-	025019	2350,- 91,-	025057

		NRz		TiN-K	
		cena / pár	EAN	cena / pár	EAN
tloušťka dveří 37 - 50 mm	Kč €	2830,- 109,-	025064	3490,- 134,-	025101
tloušťka dveří 51 - 68 mm	Kč €	2940,- 113,-	025071	3600,- 138,-	025118
tloušťka dveří 69 - 85 mm	Kč €	3050,- 117,-	025088	3710,- 142,-	025125
tloušťka dveří 8 - 12 mm sklo	Kč €	3050,- 117,-	025095	3710,- 142,-	025132



Příbuzný sortiment

Mušle Minimal / Maximal  
na skleněné posuvné dveře



Madla a koule na skleněné  
a dřevěné dveře



Mušle na posuvné dveře



Madla dlouhá



## Posuvný systém MINIMA pro dřevěné a skleněné dveře

Materiál: hliník

Povrchy: stříbrný matný hliník, leštěná ocel, černý mat, braun mat

Posuvný systém MINIMA je inovativní svým řešením s perfektní funkčností a nepřehlédnutelným čistým designem. Posuv je konstruován s integrovaným zpomalovacím a tlumícím systémem při dojezdu v obou směrech. Vhodným doplňkem jsou ovládací mušle Minimal se systémem tlačných pružin vždy v barevném odstínu jako je posuv Minima. Perfektní volbou na skleněné dveře k posuvnému systému Minima je madlo Mimolimit, které v kombinaci masivní dřevo + sklo působí neopakovatelně.

### MINIMA na dřevěné dveře braun mat



### MINIMA na skleněné dveře stříbrný matný hliník



#### konstrukční varianty, materiálové provedení

- konstrukčně a montážně připraveno pro dveřní křídla do hmotnosti 40 a 80 kg
- univerzální systém pro dřevěné a skleněné dveře
- 2 varianty provedení s odstupem od stěny 12 a 18 mm
- délky lišt 1700, 2000, 3000, 4000 a 6000 mm
- 4 varianty barevného provedení
- ovládací mušle a madla v identickém barevném provedení
- individuální rozměry délek lišt na základě požadavku
- záruka 3 roky

roky **3** garance

Ochranné známky – registrované značky

MINIMA®



Patent

patent

integrováný zpomalovací a tlumící systém při dojezdu dveřního křídla v obou směrech



Více informací, konstrukční a technické parametry v kompletním katalogu Posuvné systémy.

**Minima pro dřevěné dveře**

**Pojezdová nosná lišta 12 mm**



posuv **braun mat**  
mušle Minimal **TiN-B** titan braun mat

823,- Kč  
33,- EUR

**Pojezdová nosná lišta 18 mm**

1434,- Kč  
58,- EUR



posuv **černý mat**  
mušle Minimal **TiN-K** titan černý mat

**Krycí lišta**

1240,- Kč  
50,- EUR

**Minima sada s tlumiči**

2780,- Kč  
112,- EUR



posuv **leštěná ocel**  
mušle Minimal **Cr** lesklý chrom

**Kč** materiál: hliník povrch: stříbrný matný hliník **EUR**

823,- 33,-

1012,- 41,-

1590,- 64,-

2120,- 85,-

3080,- 124,-

1434,- 58,-

1592,- 64,-

2270,- 91,-

2822,- 113,-

3940,- 158,-

1240,- 50,-

1410,- 57,-

2200,- 88,-

2840,- 114,-

4140,- 166,-

2780,- 112,-

2780,- 112,-

2970,- 119,-

2970,- 119,-

**Spodní vodící lišta**

190,- Kč  
8,- EUR

190,- 8,-



		Stříbr. matný hliník		Leštěná ocel		Černý mat		Braun mat	
		cena / ks	EAN	cena / ks	EAN	cena / ks	EAN	cena / ks	EAN
1700 mm	Kč €	823,- 33,-	87057	973,- 39,-	87095	1123,- 45,-	87132	1223,- 49,-	87170
2000 mm	Kč €	1012,- 41,-	87064	1162,- 47,-	87101	1312,- 53,-	87149	1412,- 57,-	87187
3000 mm	Kč €	1590,- 64,-	87071	1740,- 70,-	87118	1890,- 76,-	87156	1990,- 80,-	87194
4000 mm	Kč €	2120,- 85,-	87088	2270,- 91,-	87125	2420,- 97,-	87163	2520,- 101,-	87200
6000 mm	Kč €	3080,- 124,-	89761	3380,- 137,-	89778	3680,- 148,-	89785	3880,- 156,-	89792
1700 mm	Kč €	1434,- 58,-	87217	1593,- 64,-	87255	1743,- 70,-	87293	1843,- 74,-	87330
2000 mm	Kč €	1592,- 64,-	87224	1742,- 70,-	87262	1892,- 76,-	87309	1992,- 80,-	87347
3000 mm	Kč €	2270,- 91,-	87231	2420,- 97,-	87279	2570,- 103,-	87316	2670,- 107,-	87354
4000 mm	Kč €	2822,- 113,-	87248	2972,- 119,-	87286	3122,- 125,-	87323	3222,- 129,-	87361
6000 mm	Kč €	3940,- 158,-	89808	4240,- 170,-	89815	4540,- 182,-	89822	4740,- 190,-	89839
1700 mm	Kč €	1240,- 50,-	87378	1490,- 60,-	87415	1740,- 70,-	87453	1940,- 78,-	87491
2000 mm	Kč €	1410,- 57,-	87385	1660,- 67,-	87422	1910,- 77,-	87460	2110,- 85,-	87507
3000 mm	Kč €	2200,- 88,-	87392	2450,- 98,-	87439	2700,- 108,-	87477	2900,- 116,-	87514
4000 mm	Kč €	2840,- 114,-	87408	3090,- 124,-	87446	3340,- 134,-	87484	3540,- 142,-	87521
6000 mm	Kč €	4140,- 166,-	89846	4630,- 186,-	89853	5130,- 206,-	89860	5530,- 222,-	89877
40 kg pro dřevěné dveře k liště 12 mm	Kč €	2780,- 112,-	88313	2880,- 116,-	88344	2980,- 120,-	88375	3080,- 124,-	88405
40 kg pro dřevěné dveře k liště 18 mm	Kč €	2780,- 112,-	88320	2880,- 116,-	88351	2980,- 120,-	88382	3080,- 124,-	88412
80 kg pro dřevěné dveře k liště 12 mm	Kč €	2970,- 119,-	87538	3070,- 123,-	88733	3170,- 127,-	88764	3270,- 131,-	88795
80 kg pro dřevěné dveře k liště 18 mm	Kč €	2970,- 119,-	88719	3070,- 123,-	88740	3170,- 127,-	88771	3270,- 131,-	88801
1000 mm	Kč €	190,- 8,-	87545						

Posuvný systém pro dveře se skládá z pojezdové nosné lišty + krycí lišty + sady s tlumiči a příslušenstvím. Z těchto tří komponentů se sestavuje kompletní posuv Minima. Pojezdová nosná lišta 12 mm a krycí lišta jsou univerzální pro oba systémy, sada s tlumiči je odlišná pro dřevěné a skleněné dveře. Barevné provedení **Braun mat** má kryt hrany dveří a krytku lišty v černé barvě. K posuvnému systému doporučujeme mušle Minimal / Maximal v identické barvě povrchu jako je posuv.

**Minima glass**



posuv **černý mat**  
madlo Mimolimit **TiN-K** titan černý mat + teak

**Pojzdová nosná lišta 12 mm**

823,- Kč  
33,- EUR

**Krycí lišta**

1240,- Kč  
50,- EUR

**Minima glass sada s tlumiči**

4250,- Kč  
170,- EUR

**Kč** materiál: hliník  
povrch: stříbrný matný hliník **EUR**

823,- 33,-

1012,- 41,-

1590,- 64,-

2120,- 85,-

3080,- 124,-

1240,- 50,-

1410,- 57,-

2200,- 88,-

2840,- 114,-

3540,- 142,-

3880,- 156,-

4070,- 163,-



posuv **leštěná ocel**  
mušle Minimal **Cr** lesklý chrom

	Stříbr. matný hliník			Leštěná ocel		Černý mat		Braun mat	
	cena / ks	EAN	cena / ks	EAN	cena / ks	EAN	cena / ks	EAN	
1700 mm	Kč €	823,- 33,-	87057	973,- 39,-	87095	1123,- 45,-	87132	1223,- 49,-	87170
2000 mm	Kč €	1012,- 41,-	87064	1162,- 47,-	87101	1312,- 53,-	87149	1412,- 57,-	87187
3000 mm	Kč €	1590,- 64,-	87071	1740,- 70,-	87118	1890,- 76,-	87156	1990,- 80,-	87194
4000 mm	Kč €	2120,- 85,-	87088	2270,- 91,-	87125	2420,- 97,-	87163	2520,- 101,-	87200
6000 mm	Kč €	3080,- 124,-	89761	3380,- 137,-	89778	3680,- 148,-	89785	3880,- 156,-	89792
1700 mm	Kč €	1240,- 50,-	87378	1490,- 60,-	87415	1740,- 70,-	87453	1940,- 78,-	87491
2000 mm	Kč €	1410,- 57,-	87385	1660,- 67,-	87422	1910,- 77,-	87460	2110,- 85,-	87507
3000 mm	Kč €	2200,- 88,-	87392	2450,- 98,-	87439	2700,- 108,-	87477	2900,- 116,-	87514
4000 mm	Kč €	2840,- 114,-	87408	3090,- 124,-	87446	3340,- 134,-	87484	3540,- 142,-	87521
6000 mm	Kč €	4140,- 166,-	89846	4630,- 186,-	89853	5130,- 206,-	89860	5530,- 222,-	89877
40 kg pro skleněné dveře	Kč €	3880,- 156,-	88337	3980,- 160,-	88368	4180,- 168,-	88399	4380,- 176,-	88429
80 kg pro skleněné dveře	Kč €	4070,- 163,-	88726	4170,- 167,-	88757	4370,- 175,-	88788	4570,- 183,-	88818

Posuvný systém pro dveře se skládá z pojezdové nosné lišty + krycí lišty + sady s tlumiči a příslušenstvím. Z těchto tří komponentů se sestavuje kompletní posuv Minima. Barevné provedení **Braun mat** má krytky lišt v černé barvě. Součástí sady je i stavitelný vodící blok.

K posuvnému systému doporučujeme mušle Minimal / Maximal v identické barvě povrchu jako je posuv.



posuv **braun mat**  
madlo Minimal **TiN-B** titan braun mat + výplň dýha teak

**Systém pro dřevěné dveře  
Minima**

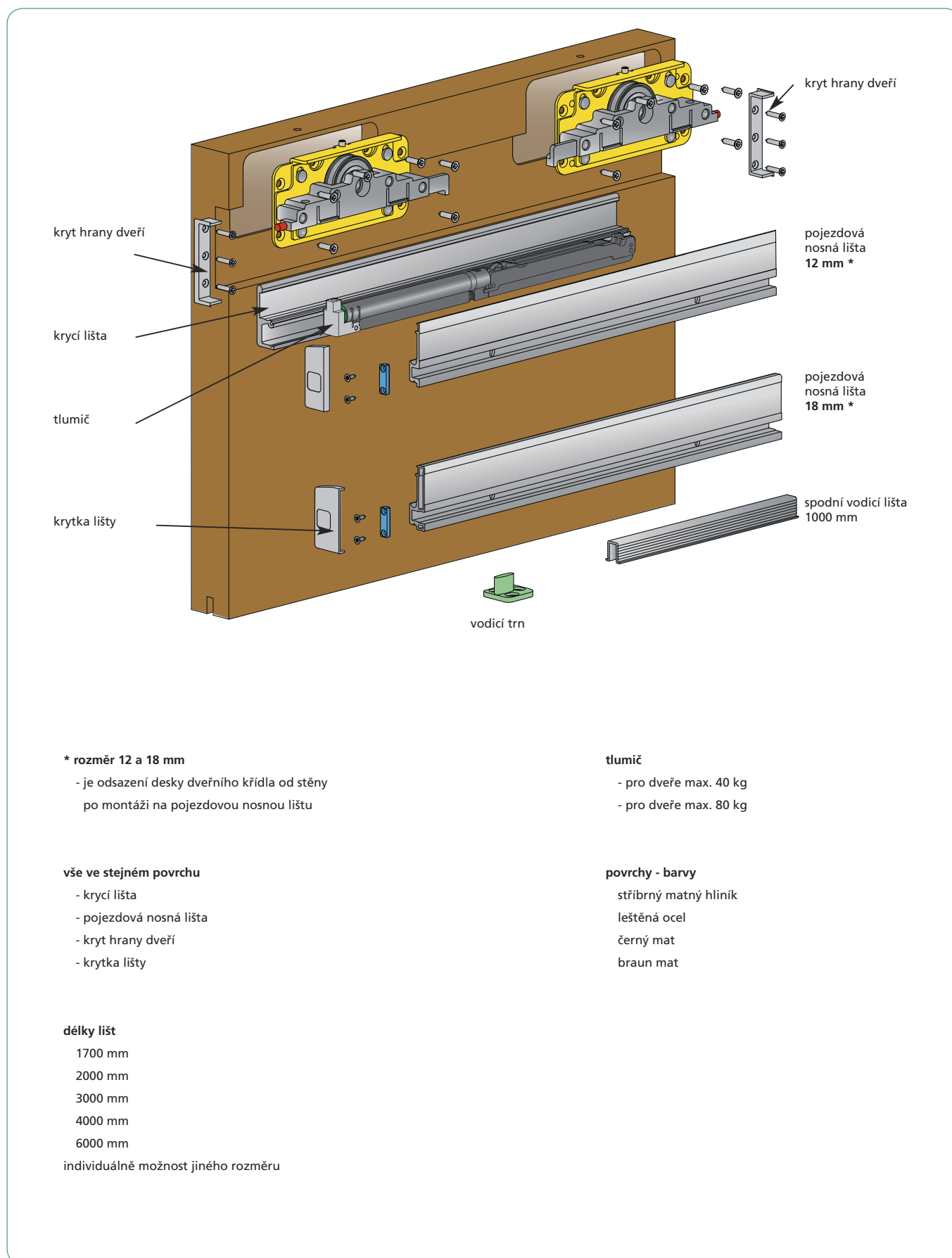

**\* rozměr 12 a 18 mm**

- je odsazení desky dveřního křídla od stěny
- po montáži na pojezdovou nosnou lištu

**vše ve stejném povrchu**

- krycí lišta
- pojezdová nosná lišta
- kryt hrany dveří
- krytka lišty

**délky lišt**

- 1700 mm
- 2000 mm
- 3000 mm
- 4000 mm
- 6000 mm

individuálně možnost jiného rozměru

**tlumič**

- pro dveře max. 40 kg
- pro dveře max. 80 kg

**povrchy - barvy**

- stříbrný matný hliník
- leštěná ocel
- černý mat
- braun mat

**System pro skleněné dveře**  
**Minima glass**

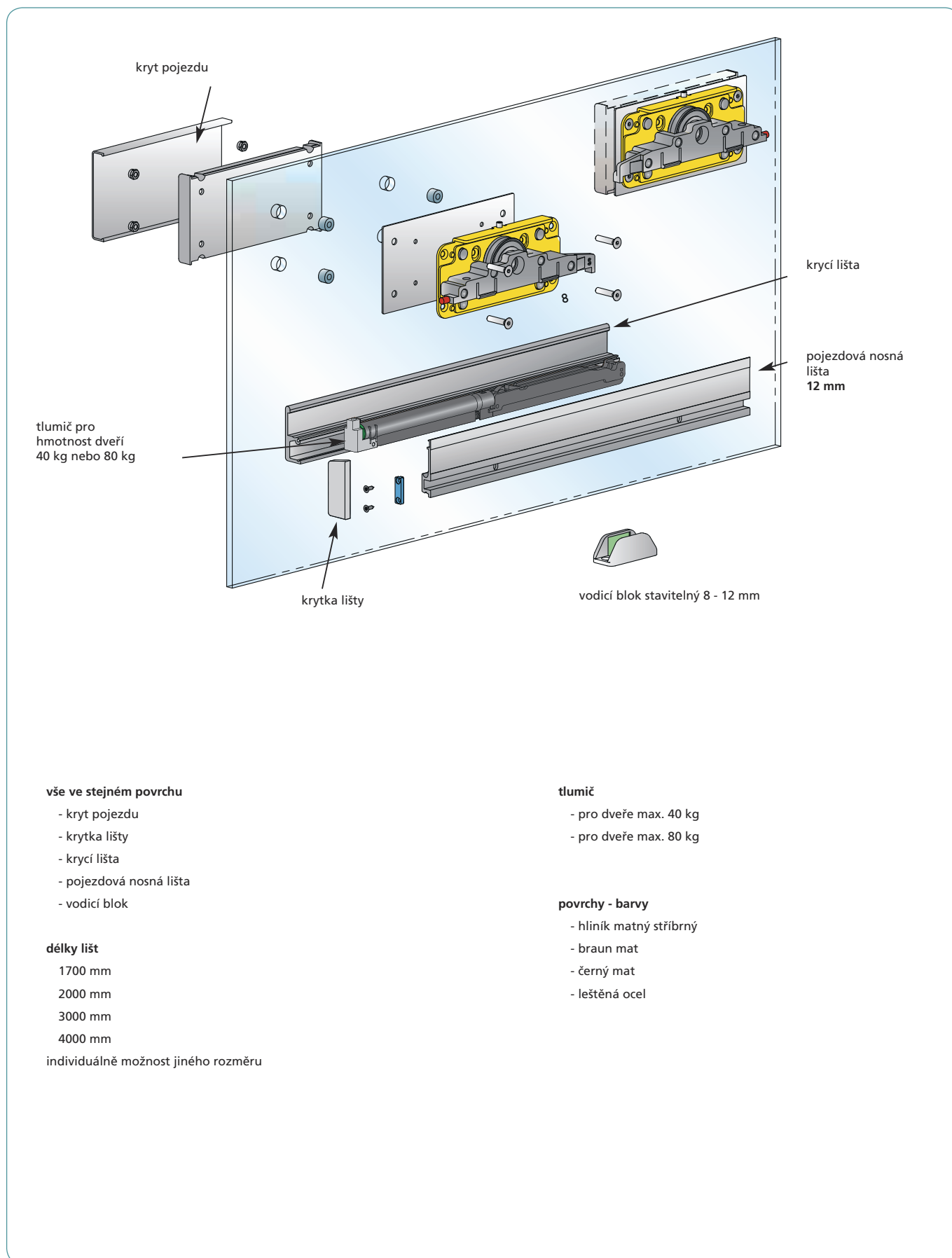

**vše ve stejném povrchu**

- kryt pojezdu
- krytka lišty
- krycí lišta
- pojezdová nosná lišta
- vodící blok

**délky lišt**

- 1700 mm
- 2000 mm
- 3000 mm
- 4000 mm

individuálně možnost jiného rozměru

**tlumič**

- pro dveře max. 40 kg
- pro dveře max. 80 kg

**povrchy - barvy**

- hliník matný stříbrný
- braun mat
- černý mat
- leštěná ocel



Příbuzný sortiment

Dveřní kliky NEREZ



Dveřní kliky DESIGN 2000, 2004



Dveřní kliky DESIGN 2006



Dveřní kliky DESIGN 2009



Dveřní kliky DESIGN 2011  
řada MINI



Dveřní kliky DESIGN 2012  
ploché rozety



Dveřní kliky DESIGN 2012  
zapuštěné rozety



Dveřní kliky a kování DESIGN 2013  
řada MINIMAL/MAXIMAL



## Magnetické zámky

Povrchy: **broušený chrom Cr - broušeno, lesklý chrom Cr, černý K, stříbrný matný STř, bílý Wh**

Magnetické zámky přinášejí uživatelský komfort při obsluze dveří. Magnetické zámky M&T jsou konstrukčně připraveny jak pro polodrážkové/falcové, tak bezfalcové dveře. Vítanou inovací je seřiditelný protiplech pro bezfalcové dveře. Předností je barevnostní nabídka povrchů zámků, která koresponduje s povrchy dveřních klik. Zámky jsou připraveny ve všech variantách zamykání.

### Magnetický zámeček

Standard



### Protiplech

seřiditelný do stran

24 mm

22 mm



konstrukční varianty, materiálové provedení

- stejný rozměr a zádlab do dveří pro zámeček standard
- zavírání dveří bez použití kliky ... stačí pouze do dveří strčit a dveře se přesně dovřou
- bezchybná funkce střešky zámku ... zámeček je vysoce spolehlivý, bez možnosti zablokování dveří
- povrchy broušený chrom, lesklý chrom, černý matný, stříbrný matný, bílý
- garantovaná životnost 150.000 cyklů
- nabízené zámky jsou zámky interiérové, mezipokojevé - nevhodné pro vstupní dveře do objektů
- lze dodat i magnetické zámky do zátěžového prostředí

Doporučené použití při montáži kování

Po vrtání otvorů pro rozetové kování PROFIL šablonou M&T skrze dveře, vyjměte zámeček ze dveří. Zámeček vyčistěte od dřevěných pilin a čistý namontujte zpět do dveří. Dřevěné piliny mohou mít za následek nepřesnou funkci zámku a klik. Zámeček nemazat tuky, které „zalepí“ zámeček.





Cr lesklý chrom dozický



K černý matný WC

**Zámek Standard**

300,- Kč  
 12,- EUR



Cr - broušeno broušený chrom cylindrický

**KČ** povrch: Cr chrom broušeno **EUR**

300,-		12,-
300,-		12,-
300,-		12,-



**Seřiditelný protiplech 24 mm magnet**

192,- Kč  
 8,- EUR

**KČ** povrch: Cr chrom broušeno **EUR**

192,-		8,-
-------	--	-----

**Seřiditelný protiplech 22 mm magnet**

210,- Kč  
 9,- EUR

**KČ** povrch: Cr chrom broušeno **EUR**

210,-		9,-
-------	--	-----



		Cr - broušeno		Cr lesklý chrom		K černý matný		STř stříbrný matný		Wh bílý	
		cena / ks	EAN	cena / ks	EAN	cena / ks	EAN	cena / ks	EAN	cena / ks	EAN
dozický	Kč €	300,- 12,-	49307	300,- 12,-	49390	340,- 14,-	080902	270,- 11,-	080933	340,- 14,-	080964
cyldrický	Kč €	300,- 12,-	49314	300,- 12,-	49406	340,- 14,-	080919	270,- 11,-	080940	340,- 14,-	080971
WC	Kč €	300,- 12,-	49383	300,- 12,-	49420	340,- 14,-	080926	270,- 11,-	080957	340,- 14,-	080988

Uváděné zámky jsou zámky interiérové, mezipokojové - nevhodné pro vstupní dveře do objektů.  
Cylindrické zámky nelze použít ke kombinaci koule/klika.

		Cr - broušeno		Cr lesklý chrom		K černý matný		STř stříbrný matný		Wh bílý	
		cena / ks	EAN	cena / ks	EAN	cena / ks	EAN	cena / ks	EAN	cena / ks	EAN
	Kč €	192,- 8,-	49192	192,- 8,-	49208	250,- 10,-	080995	192,- 8,-	081008	250,- 10,-	081015

Seřiditelný protiplech lze použít pouze na bezfalcové dveře. Šířka protiplechu je 24 mm. Seřízení do stran  $\pm 1$  mm.

		Cr - broušeno		Cr lesklý chrom		K černý matný		STř stříbrný matný		Wh bílý	
		cena / ks	EAN	cena / ks	EAN	cena / ks	EAN	cena / ks	EAN	cena / ks	EAN
	Kč €	210,- 9,-	086522	210,- 9,-	086515	210,- 9,-	081022	162,- 7,-	081039	210,- 9,-	081046

Seřiditelný protiplech lze použít pouze na bezfalcové dveře. Šířka protiplechu je 22 mm. Seřízení do stran  $\pm 1,5$  mm.



Příbuzný sortiment

Rozetové kování



Kování pro hliníkové a ocelové dveře,  
kování na branky



Bezpečnostní štítové kování



Štítové kování



Madla dlouhá



Bezpečnostní rozety



Bezpečnostní madla Entero



## Bezpečnostní vložky EVVA

Rakouský výrobce s tradicí výroby 90 let a neustálými inovacemi patří dlouhodobě k lídrům v konstrukci a výrobě bezpečnostních cylindrických vložek, pokročilých uzamykacích systémů generálního klíče a dalších uzamykacích řešení. V kombinaci s bezpečností rozetou M&T se jedná o maximální zabezpečení objektu navíc s možností sjednocení barevné povrchové úpravy cylindrické vložky a dveřního kování. Seznamte se se zajímavými možnostmi pro dokonalé zabezpečení objektu s komfortním ovládáním. Samostatný vývoj a výroba inovativních výrobků je neoddělitelnou součástí firemní filozofie firmy EVVA, která je dnes jedním z předních výrobců zabezpečovací techniky v Evropě a má vlastní pobočky ve 13 zemích světa.

### MCS



### 3KSplus



### ICS



### EPS



### FPS



#### konstrukční varianty, materiálové provedení

- možnost volby rozměru libovolné délky .. ideální řešení pro silné bezpečnosti dveře a vstupní dveře s trojsklem
- sjednocení všech vložek v objektu na jeden klíč (termín dodání 1, max. 2 týdny)
- dále možnost dodání varianty s knoflíkem
- všechny typy vložek dodávány s bezpečnostní kartou
- kopie klíče pouze na základě bezpečnostní karty
- vložky v 5-ti barevných odstínech pro perfektní sladění s dveřním kováním (termín dodání 4-6 týdnů)
- 4 typy vložek s bezpečnostním certifikátem NBÚ (Národní Bezpečnostní úřad)
- 4 typy vložek s ochrannou proti metodě BUMPKKEY/SG
- pokročilé systémy generálního klíče
- elektronický systém **e-primo** bez klíčů, s obsluhou a správou bez PC, softwaru a kabeláže

Ochranné známky – registrované značky

EVVA®



Patent



v současné době nahlášeno více jak 200 národních a mezinárodních patentů

## Systém generálního klíče

Jeden klíč otevírá vše  
Všechny vstupy a dveře mohou být otevírány jediným klíčem, případně mohou mít hierarchické uspořádání podle přístupových práv. V praxi to znamená, že např. vlastník domu otevře svým klíčem branku, hlavní vchod, dílnu a podobně. Děti pak mohou svým klíčem otevřít pouze branku a hlavní vchod, zahradník odemkne pouze branku a dílnu.

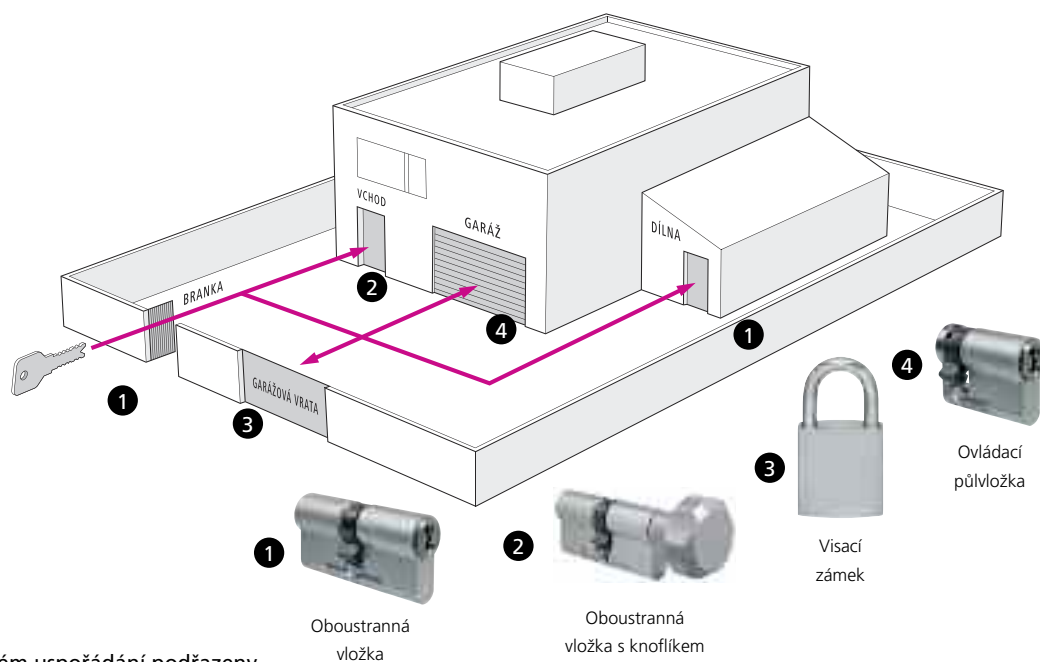

## Hierarchie přístupů

Generálnímu klíči (GHS) jsou v hierarchickém uspořádání podřazeny hlavní skupinové klíče (HS), kterým jsou podřazeny skupinové a jednotlivé klíče (GS).

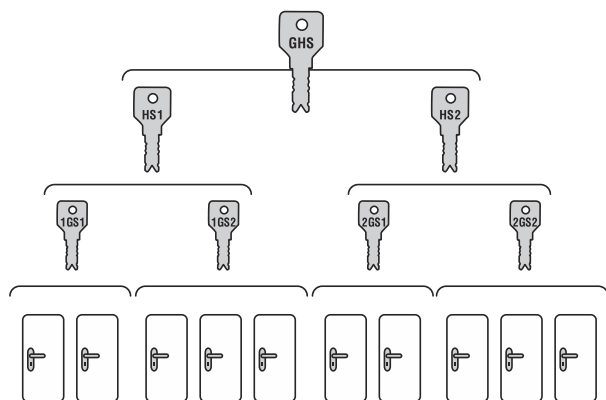

## Technické parametry systémů EVVA

Uzamykací systémy EVVA jsou patentově chráněny, mají certifikaci NBÚ, certifikát bezpečnostní třídy dle platných EU a ČR norem a jsou vybaveny ochranou proti vyhatání, vyplanžetování, odvrtání, vytažení a vytržení. Systémy splňují nejvyšší nároky na bezpečnost a dlouholetou životnost.



Rozeta M&T Entero

## Určení délky cylindrických vložek

Pro určení přesného rozměru cylindrické vložky musí být kromě tloušťky dveří zohledněno i použité kování nebo rozeta (je zapotřebí připočítat tloušťku kování k tloušťce dveří).

## Určení délky cylindrické vložky u dveří osazených bezpečnostní rozetou M&T (typ Entero)

U dveří s falcem je dále nutné zohlednit posunutou osovou polohu středu zadlabacího zámku. Rozměr cylindrické vložky stanovíme po instalaci zadlabacího zámku, a to tak:

- vnitřní strana – od středu upínacího šroubu cylindru naměříme nejprve rozměr  $A_1$  (nalevo od středu) a  $k$  naměřené hodnotě připočteme 11mm (tloušťka vnitřní rozety),  $A = A_1 + 11$  mm.
- vnější strana – od středu upínacího šroubu cylindru naměříme rozměr  $B_1$  (napravo od středu) a  $k$  naměřené hodnotě připočteme 17mm (tloušťka vnější rozety)  $B = B_1 + 17$  mm.

Takto naměřené rozměry jsou doporučené ideální rozměry vložky. Vyráběné rozměry vložek jsou odstupňovány v délkách po 5 mm a podle těchto rozměrů je třeba zvolit nejbližší možný rozměr podle tabulky na str. 265 a zároveň zohlednit maximální možný přesah vložky z vnější strany dveří 17,5 mm a maximální doporučený 3 mm přesah vložky přes okraj rozety z vnitřní strany dveří.

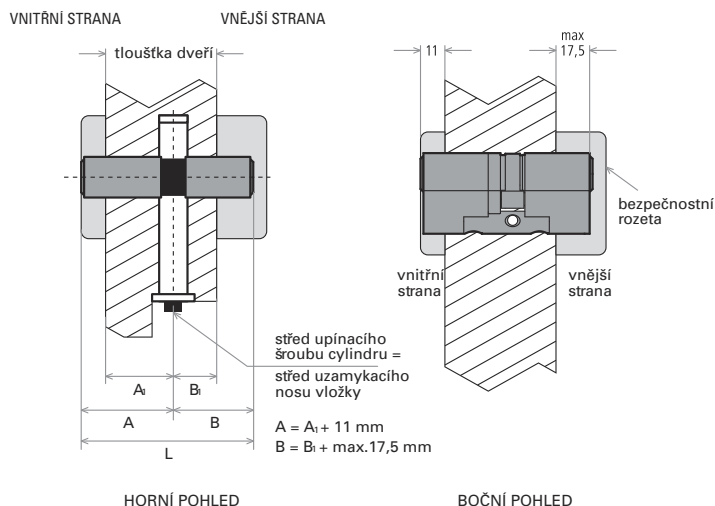



### MCS | Systém s magnetickým kódováním

- jedinečná technologie kombinující magnetické a mechanické prvky
- odolný proti vyplanžetování
- díky prvkům z tvrdokovu odolný proti odvrtání a vytržení
- klíč z vysoce kvalitní alpaky
- mechanickou detekci zajišťuje 7 speciálních lamel
- v jádře cylindru se nachází 8 otočných magnetických rotorů, kterým jsou přiřazeny 4 magnety na klíči
- patentově chráněno
- EN 1627:2012 RC 4, EN 1303:6/2
- certifikát NBÚ SS4=3 / ochrana proti metodě BUMPKEY/SG
- včetně provedení pro uzamykací systémy SGHK
- v modulovém provedení (SYMO) – snadná přestavba délky a provedení
- kopie klíče pouze na základě bezpečnostní karty
- KDZ – vložka s knoflíkem
- BSZ – vložka odemykatelná i při zasunutém klíči z druhé strany
- GS – sjednocení vložek na jeden klíč
- standartně dodáváno s 3 klíči



### 3Kplus | Systém se třemi drážkami

- systém se vyznačuje jedinečnou a patentovanou bezpružinkovou technologií
- díky speciálním blokovacím prvkům s falešnými zářezy odolný proti vyplanžetování
- díky prvkům z tvrdokovu odolný proti odvrtání a vytržení
- patentově chráněný oboustranný klíč z vysoce kvalitní alpaky
- systém 15-ti aktivních kontrolních prvků
  - 12 neodpružených blokovacích stavítek detekujících drážky na stranách klíče umístěných ve dvou řadách
  - 2 tvrdokovové boční lišty
  - 1 speciální spodní lišta kontrolující příčný profil klíče
- patentově chráněno
- EN 1627:2012 RC 4, EN 1303:6/2
- certifikát NBÚ SS4=3 / ochrana proti metodě BUMPKEY/SG
- včetně provedení pro uzamykací systémy SGHK
- v modulovém provedení (SYMO) – snadná přestavba délky a provedení
- kopie klíče pouze na základě bezpečnostní karty
- KDZ – vložka s knoflíkem
- BSZ – vložka odemykatelná i při zasunutém klíči z druhé strany
- GS – sjednocení vložek na jeden klíč
- standartně dodáváno s 3 klíči



### ICS | Systém s vnitřním kódováním

- jedinečný inovativní, vysoce odolný systém s patentovaným klíčem a konstrukcí
- díky speciálním blokovacím prvkům s falešnými zářezy odolný proti vyplanžetování
- díky prvkům z tvrdokovu odolný proti odvrtání a vytržení
- oboustranný klíč z vysoce kvalitní alpaky
- systém 15-ti aktivních odpružených kontrolních prvků
  - 10 blokovacích stavitel detekujících křivky na stranách klíče umístěných ve dvou řadách
  - 2 blokovací boční lišty
  - 3 speciální spodní stavitka kontrolující vnitřní kód klíče
- patentově chráněno
- EN 1627:2012 RC 4, EN 1303:6/2
- certifikát NBÚ SS4=3 / ochrana proti metodě BUMPKEY/SG
- včetně provedení pro uzamykací systémy SGHK
- v modulovém provedení (SYMO) – snadná přestavba délky a provedení
- kopie klíče pouze na základě bezpečnostní karty
- KDZ – vložka s knoflíkem
- BSZ – vložka odemykatelná i při zasunutém klíči z druhé strany
- GS – sjednocení vložek na jeden klíč
- standartně dodáváno s 3mi klíči



### EPS | Systém s rozšířeným profilem

- pružinový stavitkový systém s aktivními detekčními prvky
- speciální aktivní boční lišta
- díky speciálním blokovacím prvkům s falešnými zářezy odolný proti vyplanžetování (v provedení SYMO)
- díky prvkům z tvrdokovu odolný proti odvrtání a vytržení
- klíč z vysoce kvalitní alpaky
- patentově chráněno
- EN 1627:2012 RC 4, EN 1303:6/2
- včetně provedení pro uzamykací systémy SGHK
- v modulovém provedení (SYMO) – snadná přestavba délky a provedení
- kopie klíče pouze na základě bezpečnostní karty
- KDZ – vložka s knoflíkem
- BSZ – vložka odemykatelná i při zasunutém klíči z druhé strany
- GS – sjednocení vložek na jeden klíč
- standartně dodáváno s 3mi klíči

## FPS | Systém s vnitřním kódováním



- 5-ti stavítková konstrukce vycházející z osvědčených systémů EVVA GPI a EVVA EPS
- odolný proti vyplanžetování díky vícenásobnému překrytí profilu klíče a speciálně tvarovaným kolíkům
- odolný proti odvrtání a vytržení díky prvkům z kalené oceli
- klíč z vysoce kvalitní alpacky
- systém aktivních kontrolních prvků
  - **1 řada 5 stavítek a 5 speciálních blokovacích kolíků**
- patentově chráněno
- EN 1627:2000 BT 3, EN 1627:2012 RC 3, EN 1303:4/1
- certifikát NBÚ SS4=2 / ochrana proti metodě BUMPKEY/SG
- včetně provedení pro uzamykací systémy SGHK
- v kompaktním provedení
- kopie klíče pouze na základě bezpečnostní karty
  - KDZ – vložka s knoflíkem
  - BSZ – vložka odemkatelná i při zasunutém klíči z druhé strany
  - GS – sjednocení vložek na jeden klíč
    - standardně dodáváno s 5ti klíči



e-primo air

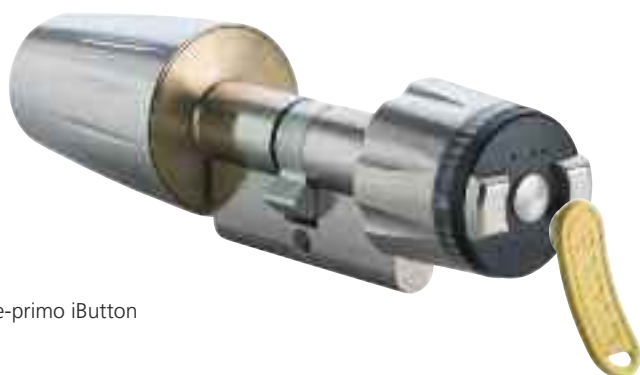

e-primo iButton

## e-primo | Elektronický cylindr

- elektronický cylindr e-primo nabízí vysokou bezpečnost dveří
- klíče jsou nahrazeny uživatelskými médii iButton/Mifare ve formě přívěsku na klíče nebo karty
- flexibilní, přístupová práva lze rychle měnit. Díky tomu už ztráta či odcizení klíče není žádný problém. Při ztrátě či odcizení uživatelského média, se jednoduše smaže a zadá nové médium
- uživatelské médium lze povolit a používat na více zámcích e-primo
- obsluha a správa bez PC, softwaru a kabeláže – rychlá a lehká montáž a instalace
- jednoduchá obsluha se zvukovou a vizuální signalizací
- odolný proti odvrtání a vytržení
  - ČSN P ENV 1627:2000 BT 3
  - certifikát NBÚ SS4=2
  - jednoduchá obsluha
  - flexibilní zadávání přístupových práv
  - individuální výběr designu

### Speciální úpravy cylindrických vložek

BSZ - oboustranně uzamykatelná cylindrická vložka (možnost uzamčení nebo otevření dveří i při vloženém klíči z druhé strany dveří)

ZR - cylindrická vložka je osazená ozubeným kolečkem



BSZ



ZR - 10 zubů



ZR - 18 zubů

### Cylindrické vložky s knoflíkem



AKN



GKN



OKN

### Povrchové úpravy cylindrických vložek



černá



hnědá



matný nikl - standardní povrch



leštěný chrom



matná mosaz



	MCS		3KS		ICS		EPS		FPS			
	cena	EAN	cena	EAN	cena	EAN	cena	EAN	cena	EAN		
výstupek / bubínek nad tělo vložky (mm)	2,7		1,2		1,8		1,8		1,8			
rozměr vložky (mm)												
27 / 27 Kč €	Ceny typových řad od:  Na váš požadavek vám zpracujeme individuální kalkulaci.				2800,-		2600,-		700,-			
27 / 31 Kč €												
27 / 36 Kč €					3700,-							
27 / 41 Kč €					148,-							
27 / 46 Kč €												
31 / 31 Kč €	5200,-											
31 / 36 Kč €	208,-											
31 / 41 Kč €												
31 / 46 Kč €												
31 / 51 Kč €												
31 / 56 Kč €												
31 / 61 Kč €												
31 / 66 Kč €												
31 / 71 Kč €												
31 / 76 Kč €												
36 / 36 Kč €												
36 / 41 Kč €												
36 / 46 Kč €												
36 / 51 Kč €												
36 / 56 Kč €												
36 / 61 Kč €												
36 / 66 Kč €												
41 / 41 Kč €												
41 / 46 Kč €												
41 / 51 Kč €												
41 / 56 Kč €												
41 / 61 Kč €												
46 / 46 Kč €												
46 / 51 Kč €												
46 / 56 Kč €												
46 / 61 Kč €												
51 / 51 Kč €												
51 / 61 Kč €												
56 / 56 Kč €												
61 / 61 Kč €												

Pro určení přesného celkového rozměru vložky je třeba k rozměrům vložky připočíst výstupek / bubínek z obou stran vložky.



Příbuzný sortiment

Dveřní kliky NEREZ



Dveřní kliky DESIGN 2000, 2004



Dveřní kliky DESIGN 2006



Dveřní kliky DESIGN 2009



Dveřní kliky DESIGN 2011  
řada MINI



Dveřní kliky DESIGN 2012  
ploché rozety



Dveřní kliky DESIGN 2012  
zapuštěné rozety



Dveřní kliky a kování DESIGN 2013  
řada MINIMAL/MAXIMAL



## Hranaté panty na dřevěné dveře

Materiál: ocel

Povrchy: SNI, Cr, SNI-broušeno, TiN-C, TiN-B, TiN-K, TiN-A, TiN-S

Minimalistické hranaté panty jsou ideálním doplňkem dveří k hranatým klikám. Tento příznaný detail dodává dveřím koncepčnost a vyšší užitnou hodnotu. Díky variantám povrchových úprav jsou panty Mini a Metrik předurčeny ke kombinacím s designovými kolekcemi klik M&T.

### MINI SNI matný nikl



### METRIK TiN-K titan černý mat



#### konstrukční varianty

- doporučená nosnost pantů Mini .. 2 ks do hmotnosti dveřního křídla 40 kg
- panty jsou konstrukčně řešeny pro snadnou montáž na dveřní křídlo, stejně jako používané standardní panty
- doporučená nosnost pantů Metrik .. 2 ks do hmotnosti dveřního křídla 50 kg
- k montáži pantů Metrik jsou připraveny vrtací šablony
- záruka 3 roky, titany 15 let

roky

**3** garance

let

**15** garance

Ochranné známky – registrované značky

MINI®



Patent

konstrukční řešení pantu Metrik





TiN-B titan braun mat



TiN-C titan chrom mat



SNI matný nikel



TiN-K titan černý mat

**Pant Metrik**

600,- Kč  
 24,- EUR

**KČ**      materiál: ocel  
 povrch: SNI matný nikel      **EUR**

600,-            24,-

600,-            24,-



SNI matný nikel



Cr lesklý chrom



TiN-K titan černý mat

**Pant Mini**

290,- Kč  
 12,- EUR

**KČ**      materiál: ocel  
 povrch: SNI matný nikel      **EUR**

290,-            12,-

290,-            12,-

**KČ**      materiál: masivní mosaz  
 povrch: SNI matný nikel      **EUR**

120,-            4,9

**Krytka pantu**

120,- Kč  
 4,9 EUR



SNI matný nikel



Cr lesklý chrom



TiN-S titan bronz mat

		SNI		TiN-S		TiN-C		TiN-K		TiN-A		TiN-B	
		cena / ks	EAN	cena / ks	EAN	cena / ks	EAN	cena / ks	EAN	cena / ks	EAN	cena / ks	EAN
pravý R	Kč €	600,- 24,-	73050	800,- 32,-	73074	800,- 32,-	73081	900,- 36,-	73098	900,- 36,-	73104	900,- 36,-	83905
levý L	Kč €	600,- 24,-	83455	800,- 32,-	83479	800,- 32,-	83486	900,- 36,-	83493	900,- 36,-	83509	900,- 36,-	83912



vrtací šablona pro dveře



vrtací šablona pro zárubeň

		SNI		Cr		TiN-K	
		cena / ks	EAN	cena / ks	EAN	cena / ks	EAN
pravý R	Kč €	290,- 12,-	86999	390,- 16,-	87019	490,- 20,-	87033
levý L	Kč €	290,- 12,-	87002	390,- 16,-	87026	490,- 20,-	87040

		SNI		SNI - broušeno		Cr		Ms		Ms-L		TiN-C		TiN-K		TiN-B	
		cena	EAN	cena	EAN	cena	EAN	cena	EAN	cena	EAN	cena	EAN	cena	EAN	cena	EAN
Ø 15 mm dl. 48 mm	Kč €	120,- 4,9	72985	140,- 5,7	73043	120,- 4,9	72992	120,- 4,9	062564	120,- 4,9	062571	220,- 8,8	73012	270,- 11,-	73029	270,- 11,-	91962

Krytka je připravena ke standardním pantům TKZ Trio průměr 15 mm.



TiN-C titan chrom mat



TiN-B titan braun mat



TiN-A titan mosaz mat



TiN-K titan černý mat



Příbuzný sortiment

Dveřní kliky NEREZ



Dveřní kliky DESIGN 2000, 2004



Dveřní kliky DESIGN 2006



Dveřní kliky DESIGN 2009



Dveřní kliky DESIGN 2011  
řada MINI



Dveřní kliky DESIGN 2012  
ploché rozety



Dveřní kliky DESIGN 2012  
zapuštěné rozety



Dveřní kliky a kování DESIGN 2013  
řada MINIMAL/MAXIMAL



## Dveřní zárážky

Materiál: ocel, mosaz, TPE, masivní dřevo

Povrchy: SNI, Cr, SNI-broušeno, TiN-C, TiN-B, TiN-K, Ms, Ms-L, zakázkově TiN-A, TiN-S

více info na [www.kliky-mt.cz/manufaktura/barvy-povrchy](http://www.kliky-mt.cz/manufaktura/barvy-povrchy)

Dveřní zárážky M&T v navržených designech splňují i náročné požadavky investorů pro dokonalé sladění interiérů s dveřním kováním v jednotném designu i požadované barevnosti. Podobně tak i zárážky Wood z masivního dřeva s kovovou konstrukcí. Zárážky Minimal / Maximal jsou jasnou volbou pro milovníky designu, kde i na takovém detailu jakou je dveřní zárážka, lze navrhnout svůj osobitý design vložení libovolného materiálu do pohledové části zárážky. Zárážku Multi díky své struktuře a plastičnosti lze použít jak na podlahu, tak i na stěnu (materiál TPE - termoplastický elastomer). Velkou předností zárážky Multi je velká barevná variabilita. Využijte této přednosti a zvolte si barevný odstín odpovídající Vaším představám.

LUSY



BURAK



MINIMAL / MAXIMAL



MULTI



WOOD



### konstrukční varianty

- Lusy, Burak, Minimal / Maximal, Multi, Wood pro montáž do podlahy pomocí hmoždinky
- zárážka Multi s montáží i do stěny
- v nabídce také přídržovač M&T s hmotností 1,4 kg bez montáže na hmoždinku
- záruka 3 roky, titany 15 let

roky **3 garance** | let **15 garance**

### Ochranné známky – registrované značky

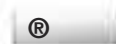

**MINIMAL®**  
**MAXIMAL®**

### Chráněné průmyslové vzory zárážka



**MINIMAL**  
**MAXIMAL**



SNi matný nikel



**Dveřní zarážka Lusy**

280,- Kč  
11,- EUR

**KČ** materiál: ocel  
povrch: SNi matný nikel **EUR**

280,- 11,-

290,- 12,-



**Dveřní zarážka Burak**

210,- Kč  
8,4 EUR

**KČ** materiál: ocel  
povrch: SNi matný nikel **EUR**

210,- 8,4



**Přidržovač dveří**

540,- Kč  
21,- EUR

**KČ** materiál: ocel  
povrch: SNi matný nikel **EUR**

540,- 21,-



jasan



ořech

**Dveřní zarážka Wood**

440,- Kč  
18,- EUR

**KČ** materiál: masivní dřevo + ocel  
povrch: olejováno **EUR**

440,- 18,-



bělený dub



dub



		Sni		NRz		Cr		TiN-C		TiN-K	
		cena / ks	EAN	cena / ks	EAN	cena / ks	EAN	cena / ks	EAN	cena / ks	EAN
výška / průměr 30 / 40 mm	Kč €	280,- 11,-	26001	280,- 11,-	43268	280,- 11,-	25981	380,- 15,-	25967	490,- 19,-	26285
výška / průměr 40 / 40 mm	Kč €	290,- 12,-	26018	290,- 12,-	43329	290,- 12,-	25998	400,- 16,-	25974	510,- 20,-	25950

		Sni		Cr	
		cena / ks	EAN	cena / ks	EAN
výška / průměr 25 / 45 mm	Kč €	210,- 8,4	72862	210,- 8,4	72879

		Sni		Cr		TiN-C		TiN-K	
		cena / ks	EAN	cena / ks	EAN	cena / ks	EAN	cena / ks	EAN
výška / průměr 42 / 80 mm	Kč €	540,- 21,-	78352	540,- 21,-	78369	760,- 30,-	78383	870,- 34,-	78390

Přidržovač dveří s hmotností 1,4 kg se nevtáčí do podlahy, pouze se na podlahu pokládá. Na spodní straně je opatřen protiskluzným materiálem, který zabraňuje snadnému posouvání po podlaze a zároveň jakémukoliv poškrábání podlahy.

		Teak		Dub		Ořech		Jasan		Bělený dub	
		cena / ks	EAN	cena / ks	EAN	cena / ks	EAN	cena / ks	EAN	cena / ks	EAN
	Kč €	440,- 18,-	028423	390,- 16,-	028430	390,- 16,-	028447	390,- 16,-	028454	420,- 17,-	028461

Zarážky Wood jsou vyráběny z masivního dřeva s kovovou konstrukcí garantující dlouhodobou životnost. Standardně dodáváno s černou gumou, možnost dodání s gumou šedou nebo čírou.



SNi matný nikel



TiN-B titan braun mat



Ms mosaz natural

**Dveřní zarážka**

**Minimal**

520,- Kč  
22,- EUR



Cr lesklý chrom

materiál: masivní mosaz  
povrch: SNI matný nikel

**Kč**

**EUR**

520,-



22,-



TiN-K titan černý mat



MAXIMAL SNI matný nikel  
výplň kůže - hnědá čokoládová



**Dveřní zarážka**

**Maximal**

570,- Kč  
24,- EUR

materiál: masivní mosaz  
povrch: SNI matný nikel

**Kč**

**EUR**

570,-



24,-

**Výplň zarážky  
Maximal**

66,- Kč  
3,2 EUR



**Dveřní zarážka MULTI**

290,- Kč  
12,- EUR

**Kč**

**EUR**

290,-

materiál: TPE  
povrch: různé barvy

12,-

	<b>SNi</b>		<b>SNi - broušeno</b>		<b>Cr</b>		<b>Ms</b>		<b>Ms-A</b>		
	cena ks	EAN	cena ks	EAN	cena ks	EAN	cena ks	EAN	cena ks	EAN	
Minimal	Kč €	520,- 22,-	003277	570,- 24,-	003284	580,- 24,-	003291	580,- 24,-	062588	680,- 29,-	101218

	<b>TiN-C</b>		<b>TiN-B</b>		<b>TiN-K</b>		<b>TiN-A</b>		
	cena ks	EAN	cena ks	EAN	cena ks	EAN	cena ks	EAN	
Minimal	Kč €	680,- 29,-	003307	800,- 34,-	003314	800,- 34,-	003321	800,- 34,-	101201

Standardně dodáváno s černou gumou, možnost dodání s gumou šedou nebo čirou.



Ms-A mosaz antik



TiN-A titan mosaz mat

	<b>SNi</b>		<b>SNi - broušeno</b>		<b>Cr</b>		<b>Ms</b>		<b>Ms-A</b>		
	cena ks	EAN	cena ks	EAN	cena ks	EAN	cena ks	EAN	cena ks	EAN	
Maximal	Kč €	570,- 24,-	003345	620,- 26,-	003352	630,- 27,-	003369	630,- 27,-	062601	740,- 31,-	101386

	<b>TiN-C</b>		<b>TiN-B</b>		<b>TiN-K</b>		<b>TiN-A</b>		
	cena ks	EAN	cena ks	EAN	cena ks	EAN	cena ks	EAN	
Maximal	Kč €	740,- 31,-	003376	850,- 36,-	003383	850,- 36,-	003390	850,- 36,-	101225

	cena ks	EAN	
dřevo	Kč €	66,- 3,2	003413
kov	Kč €	66,- 3,2	003420
kůže	Kč €	88,- 4,2	003437
„sklo“	Kč €	88,- 4,2	003444
RAL barvy	Kč €	99,- 4,2	022537

	<b>Bílá</b>		<b>Černá</b>		<b>Hnědá</b>		
	cena ks	EAN	cena ks	EAN	cena ks	EAN	
MULTI	Kč €	290,- 12,-	030778	290,- 12,-	030785	290,- 12,-	030792

Barevný odstín si ověřte u vašeho prodejce podle fyzického vzorku zarážky.



Příbuzný sortiment

Bezpečnostní rozety



Bezpečnostní vložky EVVA



Bezpečnostní madla Entero



Madla dlouhá



## Číslice domovní a orientační

Materiál: nerezová ocel  
Povrchy: NRz – broušeno

Domovní a orientační číslice M&T jsou navrženy pro montáž na dveře i stěny, s designem vhodným pro různá řešení v administrativních budovách, hotelech i rodinných domech.

**NRz** nerez - broušeno

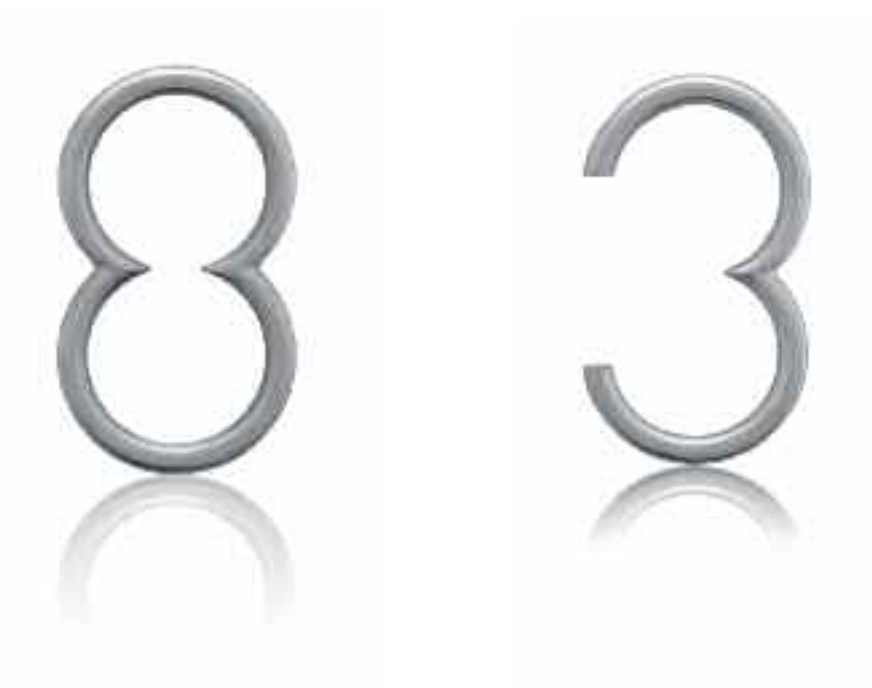

konstrukční varianty, materiálové provedení

- výška písmen 120 mm
- číslice vyrobeny z nerezové oceli
- montáž na stěnu pomocí hmoždinek
- montáž na dveře pomocí šroubků
- přesná montáž na [www.kliky-mt.cz/montaze-kovani](http://www.kliky-mt.cz/montaze-kovani)
- záruka 5 let

 **5 garance**



**Domovní a orientační číslice**

390,- Kč  
 16,- EUR

<b>Kč</b>	<b>materiál: nerezová ocel povrch: NRz nerez - broušeno</b>	<b>EUR</b>
390,-	<b>0</b>	16,-
390,-	<b>1</b>	16,-
390,-	<b>2</b>	16,-
390,-	<b>3</b>	16,-
390,-	<b>4</b>	16,-
390,-	<b>5</b>	16,-
390,-	<b>6</b>	16,-
390,-	<b>7</b>	16,-
390,-	<b>8</b>	16,-
390,-	<b>9</b>	16,-

NRz nerez - broušeno

		NRz - broušeno	
		cena / ks	EAN
<b>0</b>	Kč €	390,- 16,-	65123
<b>1</b>	Kč €	390,- 16,-	65147
<b>2</b>	Kč €	390,- 16,-	65161
<b>3</b>	Kč €	390,- 16,-	65185
<b>4</b>	Kč €	390,- 16,-	65208
<b>5</b>	Kč €	390,- 16,-	65222
<b>6</b>	Kč €	390,- 16,-	65246
<b>7</b>	Kč €	390,- 16,-	65260
<b>8</b>	Kč €	390,- 16,-	65284
<b>9</b>	Kč €	390,- 16,-	65307





Příslušenství montážní šablony (lze objednat i samostatně)



**určeno pro každého montážníka**

profi-montážní utahovák  
červíků "červák" EAN 65499 cena 150,- Kč / 6 EUR

bit-imbus 2 k červíku M4  
pro montáž rozet Minimal a dalších kom-  
ponentů M&T  
EAN 91955 cena 40,- Kč / 2 EUR

bit-imbus 3  
k červíku M6 pro montáž všech typů  
klik / rukojetí M&T  
EAN 65475 cena 40,- Kč / 2 EUR

bit-imbus 2,5 k červíku M5  
pro montáž všech  
WC mechanismů M&T  
EAN 65482 cena 40,- Kč / 2 EUR



## Montážní PROFI šablona

Použití: univerzální pro všechny typy zámků, na veškeré rozetové kování M&T

Montážní PROFI šablona M&T je určena pro vrtání přesných otvorů sloužících k rychlé a kvalitní montáži veškerého rozetového kování M&T. Jedinečná konstrukce vrtací šablony je připravena pro univerzální použití na všechny rozměry/rozteče dveřních zámků, které jsou dostupné na trhu. Zároveň je ihned použitelná pro všechny typy/varianty zámků. Dodává se v sadě s PROFI montážním utahovákem, sadou bitů a zajišťovacím gelem proti uvolnění šroubových spojů.

PROFI šablona M&T



kompletní montážní kufřík s PROFI šablonou M&T



### konstrukční varianty, materiálové provedení

- dokonalá konstrukce pro naprosto přesné vrtání požadovaných otvorů
- pohyblivé bloky šablony pro vrtání zámků všech rozměrů
- fixace polohy šablony bočními červíky pro opakované vrtání většího počtu stejných dveří
- zaslepovací magnetky pro eliminaci chybného vrtání
- celý sortiment rozetového kování M&T montován pomocí jedné univerzální PROFI šablony M&T
- PROFI šablona určena i pro bezpečnostní rozety
- vodící čep pro cylindrickou vložku lze nastavovat podle tl. dveří
- součástí montážního kufříku je sada všech potřebných vrtáků
- v sadě je dále PROFI montážní utahovák, sada bitů, zajišťovací gel
- přehledná animace montáže s veškerým použitím šablony

Patent

celková konstrukce šablony a systém použití

patent

Univerzální PROFI šablona M&T by neměla chybět u žádného prodejce, u žádného montážníka pracujícího s kvalitními produkty M&T.

Samozřejmostí je možnost zapůjčení PROFI šablony k montáži rozetového kování M&T všem prodejcům, montážníkům a koncovým zákazníkům viz. informace na [www.kliky-mt.cz/montaze-kovani](http://www.kliky-mt.cz/montaze-kovani).



kufřík s vrtací PROFI šablonou + PROFI utahovákem  
EAN 90255 cena 2000,- Kč / 80 EUR



Animace použití šablony  
nebo na [www.kliky-mt.cz/montaze-kovani](http://www.kliky-mt.cz/montaze-kovani)

## Příslušenství a komponenty

Veškeré uváděné komponenty slouží pro dokonalý servis a dlouhodobou funkčnost a životnost kování. Komponenty M&T nejsou standardním obchodním artiklem a neposkytují se na ně obchodní slevy.

Pouzdro		cena ks	EAN
25 mm	Kč €	12,- 0,5	18099
40 mm	Kč €	20,- 0,8	007190
53 mm	Kč €	26,- 1,1	007206

Šrouby M4 k pouzdrům		cena ks	EAN
4 x 16 mm	Kč €	1,- 0,1	034783
4 x 35 mm	Kč €	2,- 0,1	034790
4 x 50 mm	Kč €	3,- 0,2	034806

Vrutky ke štítkům		cena ks	EAN
SNi	Kč €	1,- 0,1	034875
NRz	Kč €	2,- 0,1	034882
černé	Kč €	1,- 0,1	034899

Pružina		cena ks	EAN
	Kč €	8,- 0,4	50365

Rozpěrný čtyřhran pro jednostrannou kliku		cena ks	EAN
□ 8 x 8 mm délka od osy zámku 50 mm	Kč €	290,- 12,-	30206
□ 8 x 8 mm délka od osy zámku 70 mm	Kč €	350,- 14,-	14213
□ 8 x 8 mm délka od osy zámku 90 mm	Kč €	390,- 16,-	035247
□ 8 x 8 mm / 10 x 10 mm délka od osy zámku 50 mm	Kč €	390,- 16,-	30268
□ 8 x 8 mm / 10 x 10 mm délka od osy zámku 70 mm	Kč €	490,- 20,-	035254
□ 8 x 8 mm / 10 x 10 mm délka od osy zámku 90 mm	Kč €	590,- 24,-	035261

Rozpěrný čtyřhran se rozpirá / fixuje v ořechu zámku, ne za zámkem.  
Více informací na [www.kliky-mt.cz/montaze-kovani](http://www.kliky-mt.cz/montaze-kovani).

Kroužek pojistný (ségrovka)		cena ks	EAN
Ø 14	Kč €	3,- 0,2	50457

Plastové podrozety pod rukojetí (vnitřní)		cena pár	EAN
design 2000	Kč €	38,- 1,6	034813
design 2004	Kč €	45,- 1,8	034820
design 2006	Kč €	90,- 3,6	034837
design 2009	Kč €	90,- 3,6	034844
design 2011 / 2013	Kč €	90,- 3,6	034851

Šrouby M4 k pouzdrům Mini, Minimal, Maximal		cena ks	EAN
4 x 16 mm	Kč €	5,- 0,2	082340
4 x 35 mm	Kč €	6,- 0,2	082357
4 x 50 mm	Kč €	7,- 0,3	082364

Čtyřhran s drážkou □ 8 x 8 mm	Ocel cena / ks	EAN	Nerez cena / ks	EAN
80 mm	Kč €	24,- 1,-	54,- 2,2	034622
83 mm	Kč €	24,- 1,-	54,- 2,2	034639
85 mm	Kč €	24,- 1,-	54,- 2,2	034646
90 mm	Kč €	24,- 1,-	54,- 2,2	034653
95 mm	Kč €	24,- 1,-	54,- 2,2	034660
100 mm	Kč €	30,- 1,2	60,- 2,4	034677
105 mm	Kč €	35,- 1,4	70,- 2,8	034684
110 mm	Kč €	40,- 1,6	80,- 3,2	034691
120 mm	Kč €	45,- 1,8	90,- 3,6	034707
130 mm	Kč €	50,- 2,-	100,- 4,-	034714
140 mm	Kč €	55,- 2,2	110,- 4,4	034721
150 mm	Kč €	60,- 2,4	120,- 4,8	034738
160 mm	Kč €	65,- 2,6	130,- 5,2	034745
170 mm	Kč €	70,- 2,8	140,- 5,6	034752
180 mm	Kč €	75,- 3,0	150,- 6,-	034769
190 mm	Kč €	80,- 3,2	160,- 6,4	034776

Imbus klíč	cena ks	EAN
2	Kč € 4,- 0,2	034905
2,5	Kč € 5,- 0,2	50501
3	Kč € 6,- 0,3	27114

M&T TITAN ochranný a čistící prostředek pro titanové, niklované a nerezové kliky	cena ks	EAN
125 ml	Kč € 190,- 8,-	034912

Protiplech různé typy podle typu kliky	cena ks	EAN
	Kč € 7,- 0,3	035063

Zajišťovač šroubových spojů	cena ks	EAN
0,5 ml	Kč € 45,- 1,8	034929
5 ml	Kč € 80,- 3,2	40090

Plastové podložky ke klikám	cena ks	EAN
černá	Kč € 5,- 0,2	043167
šedá	Kč € 5,- 0,2	043174

Různé druhy podle typu kliky.

Vložka závěsu kovová	cena ks	EAN
pro pant Metrik	Kč € 49,- 2,-	73111

Okenní mechanismus	cena ks	EAN
kovový	Kč € 89,- 4,-	90316
plastový	Kč € 39,- 2,-	90309



Montážní materiál pro rozetové kování	cena sada	EAN
tl. dveří 46-55 mm	Kč € 30,- 2,-	27978
56-71 mm	Kč € 60,- 3,-	27985
72-85 mm	Kč € 110,- 5,-	28005
86-126 mm	Kč € 160,- 7,-	91153

Montážní materiál pro sešroubování skrze dveře pro štítové kování	cena sada	EAN
tl. dveří 38-45 mm	Kč € 40,- 1,6	066401
46-55 mm	Kč € 60,- 3,-	066418
56-71 mm	Kč € 80,- 3,2	066425
72-85 mm	Kč € 110,- 5,-	066432
86-126 mm	Kč € 160,- 7,-	066449

Čtyřhran WC □ 6 x 6 mm	cena ks	EAN
45 mm	Kč € 9,- 0,4	035018
53 mm	Kč € 9,- 0,4	035025
63 mm	Kč € 10,- 0,4	50068
66 mm	Kč € 11,- 0,5	035032
70 mm	Kč € 12,- 0,5	50075
80 mm	Kč € 15,- 0,6	035049
85 mm	Kč € 16,- 0,7	035056

Červíky	Nerez cena / ks	EAN	Černý cena / ks	EAN
M4x4 plochý	Kč € 8,- 0,4	035148	4,- 0,2	035155
M4x5 plochý	Kč € 8,- 0,4	035162	4,- 0,2	035179
M4x6 plochý	Kč € 10,- 0,4	035186	5,- 0,2	035193
M5x6 s hrotem	Kč €		5,- 0,2	50495
M6x7 s nosem	Kč € 12,- 0,5	035216		
M6x8 s hrotem	Kč € 12,- 0,5	035223		
M6x10 s nosem	Kč €		8,- 0,4	50488

Dělený čtyřhran	45/40 mm cena / ks	EAN	45/50 mm cena / ks	EAN	55/50 mm cena / ks	EAN	60/60 mm cena / ks	EAN	70/70 mm cena / ks	EAN	70/75 mm cena / ks	EAN	75/75 mm cena / ks	EAN
□ 8x8 / 9x9 mm	Kč € 390,- 16,-	74408	440,- 18,-	079982	440,- 18,-	74422	490,- 20,-	74446	540,- 22,-	080001	540,- 22,-	080025	540,- 22,-	062700
□ 8x8 mm	Kč € 350,- 14,-	74392	400,- 16,-	079999	400,- 16,-	74415	450,- 18,-	74439	490,- 20,-	080018	490,- 20,-	080032	490,- 20,-	062694

Rozety Design 2000, 2004		SNi cena / pár	EAN	SNi - br. cena / pár	EAN	Cr cena / pár	EAN	TiN-S cena / pár	EAN	TiN-C cena / pár	EAN	TiN-K cena / pár	EAN	TiN-A cena / pár	EAN
kulatá dozická	Kč €	82,- 3,5	034936	82,- 3,5	037357	150,- 6,2	037142	320,- 14,-	034950	320,- 14,-	037180	320,- 14,-	037210	320,- 14,-	037241
kulatá cylindrická	Kč €	82,- 3,5	037128	82,- 3,5	037364	150,- 6,2	037159	320,- 14,-	037173	320,- 14,-	037197	320,- 14,-	037227	320,- 14,-	037258
kulatá WC	Kč €	600,- 25,-	104165	600,- 25,-	104196	700,- 30,-	104219	860,- 36,-	104233	860,- 36,-	104257	860,- 36,-	104271	860,- 36,-	104349
čtvercová dozická	Kč €	150,- 6,2	034943	150,- 6,2	037388	210,- 8,4	037166	390,- 16,-	034967	390,- 16,-	037203	390,- 16,-	037234	390,- 16,-	037265
čtvercová cylindrická	Kč €	150,- 6,2	037135	150,- 6,2	72152	210,- 8,4	72176	390,- 16,-	72190	390,- 16,-	72213	390,- 16,-	72237	390,- 16,-	72251
čtvercová WC	Kč €	750,- 32,-	104172	750,- 32,-	104202	850,- 36,-	104226	1020,- 43,-	104240	1020,- 43,-	104264	1020,- 43,-	104288	1020,- 43,-	104356

Spodní krycí rozety včetně plast. podrozet a vrutů (EAN spodních rozet dalších designových řad jsou uvedeny v tabulkách přímo u dveřních klik).

Rozety NRz	NRz cena / pár	EAN	Objekt titan cena / pár	EAN
kulatá dozická	Kč €	77,- 3,2	300,- 12,-	034974 034998
kulatá cylindrická	Kč €	77,- 3,2	300,- 12,-	037272 037333
kulatá WC	Kč €	410,- 17,-	630,- 27,-	104363 105209
čtvercová dozická	Kč €	140,- 5,3	360,- 14,-	034981 035001
čtvercová cylindrická	Kč €	140,- 5,3	360,- 14,-	037289 037340
čtvercová WC	Kč €	530,- 22,-	790,- 33,-	105193 105216

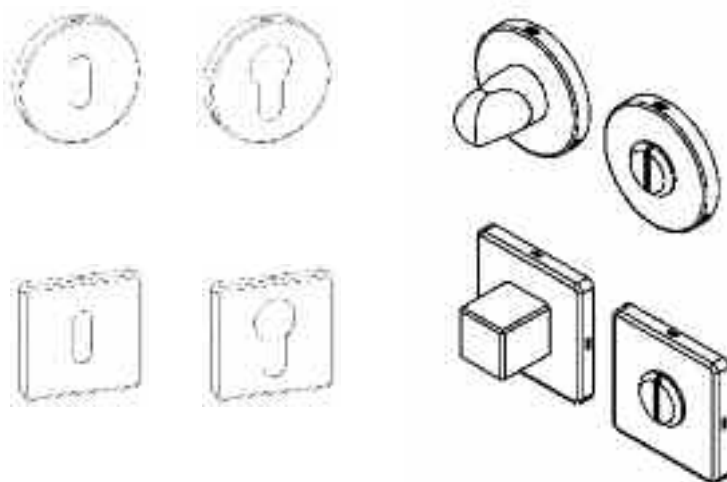

Redukce	10 mm cena / ks	EAN	15 mm cena / ks	EAN	18 mm cena / ks	EAN	20 mm cena / ks	EAN	30 mm cena / ks	EAN
4/6 mm	Kč €	12,- 0,5	035070	14,- 0,6	035087					
5/6 mm	Kč €	12,- 0,5	035094	14,- 0,6	035100					
5/8 mm	Kč €								12,- 0,5	035117
6/7 mm	Kč €			12,- 0,5	50570					
6/8 mm	Kč €					14,- 0,6	28050		16,- 0,7	035124
8/8,5 mm	Kč €								16,- 0,7	50594
8/9 mm	Kč €						20,- 0,8	28579	20,- 0,8	035131
8/10 mm	Kč €								20,- 0,8	50587



Komponenty k zámkům a pantům na sklo

Podložka pro kliku	cena ks	EAN
černá	Kč 12,- € 0,5	88290
stříbrná	Kč 12,- € 0,5	88306



Střední díl pantu	cena ks	EAN
	Kč 44,- € 1,8	88221



Vanička do zárubně krycí	cena ks	EAN
černá	Kč 19,- € 0,8	90897
stříbrná	Kč 19,- € 0,8	90903



Vložka závěsu k pantům na sklo	cena ks	EAN
	Kč 60,- € 2,4	88238

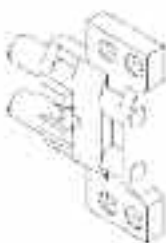

Střední díl pantu do kovové zárubně	cena ks	EAN
	Kč 54,- € 2,2	90866



Spodní díl pantu	cena ks	EAN
	Kč 44,- € 1,8	90873



Spodní díl pantu do kovové zárubně	cena ks	EAN
	Kč 54,- € 2,2	90880



Protiplech do dřevěné zárubně	SNi cena / ks	EAN	SNi - br. cena / ks	EAN	Cr cena / ks	EAN	TiN-C cena / ks	EAN	TiN-K cena / ks	EAN	TiN-B cena / ks	EAN
	Kč 190,- € 7,8	88245	190,- 7,8	90859	240,- 9,8	88252	360,- 14,7	88276	390,- 15,9	88269	420,- 17,1	88283

### Dveřní kliky rozetové



od 942,- Kč  
38,- EUR

### Dveřní kliky štítové



od 1048,- Kč  
42,- EUR

### Zámkové rozety



od 92,- Kč  
4,- EUR

### Západky



od 1198,- Kč  
48,- EUR

### Kované kování

Spojením profesionálů M&T z oblasti konstrukce kování s tradiční výrobou uměleckého kovářství vzniká nová kategorie, nový směr v nabídce M&T s uceleným programem kování, příslušenství a doplňků pro dřevostavby, horské chalupy, historické objekty, restaurování a všechny příznivce tradičních kovářských výrobků.

Náš závazek – uspokojit i ty nenáročnější zákazníky nám ve spolupráci s tradiční kovářskou výrobou umožnil vyvinout řadu tradičních dveřních a okenních klik, příslušenství a doplňků ze železa, které prošlo procesem stárnutí.

Povrchová úprava **St-Z staré železo** je vytvářena zvláštním procesem, zdokonaleným v průběhu let, který umožňuje dosáhnout stárnutí železa zcela přirozeným způsobem, bez použití barevných nátěrových hmot. Takže konečný vizuální a hmatový výsledek je ve všech směrech identický jako opravdový starobylý kus.

*Můžeme Vám nabídnout i mnohem víc ... díky kreativním a designovým dovednostem pomůžeme vyřešit jakýkoliv speciální požadavek na míru podle výkresů nebo vzorků.*

### Úchytky



od 194,- Kč  
8,- EUR

### Dveřní panty



od 383,- Kč  
16,- EUR

### Mušle



od 190,- Kč  
8,- EUR

### Zámky



od 589,- Kč  
24,- EUR

### Okenní kliky



od 493,- Kč  
20,- EUR

### Madla



od 559,- Kč  
23,- EUR

**Zámky s klikou**



od 2181,- Kč  
88,- EUR

**Dvevní klepadla**



od 966,- Kč  
39,- EUR



**Okenní kování**



od 1130,- Kč  
46,- EUR

**Okenní kliky s externími tyčemi**



od 784,- Kč  
32,- EUR

**Klíče**



od 146,- Kč  
6,- EUR

**Závory**



od 579,- Kč  
24,- EUR

**Věšáčky**



od 360,- Kč  
15,- EUR



**M&T**

Maximal

MINIMAL

Maximal köbe



## Prezentační panely a vzorkovnice produktů

Prezentační systém M&T je připraven pro přehlednou prezentaci produktů, kde je možnost volby umístění – tzn. buď do prostoru, nebo na stěnu s možností výběru vystavených vzorků, které jsou umístěny na plexi destičkách. Výhodou je flexibilita při výměně vzorků, kdy stačí pouze vyměnit plexi destičku bez jakékoliv další montáže a demontáže. Samozřejmostí prezentací M&T je nadstandardní design prezentací, který odpovídá kvalitě vystavovaných produktů. K nejvyšším řadám kování jsou dále připraveny speciální vzorkové edice určené pro náročné zákazníky, kteří chtějí při vlastním výběru poznat možnosti povrchových úprav, barev a variant materiálů na produktech M&T.

Prezentační panel M&T oboustranný do prostoru



Prezentační panely M&T na stěnu



### konstrukční varianty, materiálové provedení

- vyměnitelné plexi destičky 140 x 235 mm, tl. 5 mm
- materiál plexi bílé lesklé opálové sklo pro zvýraznění produktu
- kování montováno se systémem vratných pružin jako na dveřích
- 9 pozic – destiček na jedné ploše prezentace
- panely na stěnu lze sestavovat vedle sebe v libovolném počtu
- panel do prostoru je oboustranný s 18 pozicemi plexi destiček
- materiál panelu přírodní dýha teak – olejováno
- rozměr panelu do prostoru - podstavec 300 x 400, výška panelu 1700 mm
- rozměr panelu na stěnu - šířka 380 mm, výška 1700 mm

Chráněné průmyslové vzory

design

prezentační panely M&T

se systémem vyměnitelných destiček

Využijte všech výhod a možností spolupráce a staňte se partnery M&T

Vzorkovnice Mimolimit s nabídkou dřevin rukojeti  
a povrchových úprav / barev rukojeti  
EAN 27091 ... 2000,- Kč / 80,- EUR



Kompletní vzorkovnice kování Minimal / Maximal  
s designy všech produktů a vzorkovnicí povrchových úprav / barev  
EAN 003451 ... 4000,- Kč / 160,- EUR



Kompletní vzorkovnice povrchů, 15 povrchových úprav / barev  
EAN 030761 ... 1950,- Kč / 78,- EUR



Vzorkovnice kování na sklo M&T Glass s designy všech variant zámků a povrchových úprav / barev  
 EAN 008463 ... 2900,- Kč / 118,- EUR



Kompletní pořadač všech produktů M&T jednotlivých designových řad s technickými informacemi



Panel plexi s dvojicí klik pro prezentaci na stůl s možností volby typu klik na panel  
 EAN 008012 ... 1450,- Kč / 58,- EUR





## SHOWROOMY, PRODEJNÍ SKLADY

### **M&T Praha**

U Třešňovky 1795/2

tel.: +420 286 840 726

+420 776 741 233

e-mail: [obchod@kliky-mt-praha.cz](mailto:obchod@kliky-mt-praha.cz)

[www.kliky-mt-praha.cz](http://www.kliky-mt-praha.cz)

### **M&T Plzeň**

Guldenerova 23

tel.: +420 377 243 423

+420 602 414 149

e-mail: [objednavky@kliky-mt-plzen.cz](mailto:objednavky@kliky-mt-plzen.cz)

[www.kliky-mt-plzen.cz](http://www.kliky-mt-plzen.cz)

### **M&T Brno**

Bratislavská 22

tel.: +420 545 211 213

e-mail: [info@kliky-mt-brno.cz](mailto:info@kliky-mt-brno.cz)

[www.kliky-mt-brno.cz](http://www.kliky-mt-brno.cz)

### **M&T Dobruška**

Čs. odboje 1044

tel.: +420 491 474 632

+420 774 700 258

e-mail: [info@kliky-mt.cz](mailto:info@kliky-mt.cz)

[www.kliky-mt.cz](http://www.kliky-mt.cz)

### **M&T Bratislava**

Tomášikova 10/F

tel.: +421 948 939 998

+421 948 682 182

e-mail: [info@klucky-mt.sk](mailto:info@klucky-mt.sk)

[www.klucky-mt.sk](http://www.klucky-mt.sk)

Tento katalog / ceník je pouze informativní s možností změn a úprav během kalendářního roku. Tiskové chyby jsou vyhrazeny. Veškerá foto jsou pouze ilustrativní, přesné materiálové a barevné provedení výrobků si prohlédněte u svého prodejce kování M&T. Katalog / ceník neobsahuje kompletní údaje o rozměrech, konstrukčním provedení, použití, systémech montáže. Kompletní údaje o výrobcích M&T jsou uvedeny na [www.kliky-mt.cz](http://www.kliky-mt.cz).

Veškeré uváděné ceny v celém katalogu / ceníku jsou bez DPH.







**Material & Technology s.r.o.**

centrála

Čs. odboje 1044

518 01 Dobruška

tel.: +420 491 474 632

+420 774 700 258

e-mail: [info@kliky-mt.cz](mailto:info@kliky-mt.cz)

[www.kliky-mt.cz](http://www.kliky-mt.cz)

**M&T Slovensko s.r.o.**

Tomášikova 10/F

821 03 Bratislava

tel.: +421 948 939 998

+421 948 682 182

e-mail: [info@klucky-mt.sk](mailto:info@klucky-mt.sk)

[www.klucky-mt.sk](http://www.klucky-mt.sk)

