

[PORTA]

# KATALOG 2021

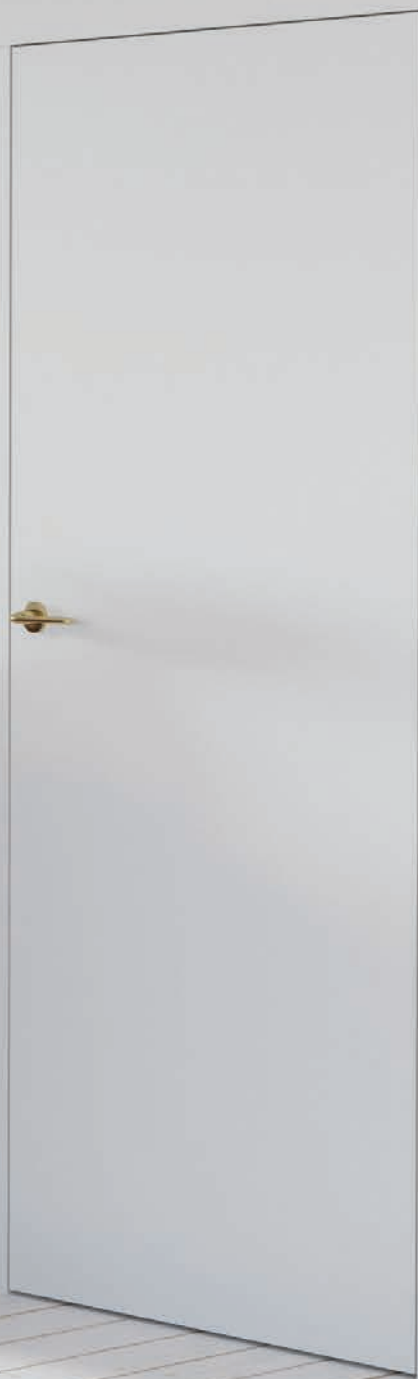

**TOP**  
KOLEKCE

**TOP**  
INVESTIČNÍ  
KOLEKCE

# DBÁM O PLANETU ŽIJU EKO

**NA STRÁNCE**

**WWW.PORTADOORS.CZ/KATALOGI  
VŠECHNY KATALOGY  
VŽDY AKTUÁLNÍ**



OTEVŘI SE EKOLOGII S NÁMI,  
SÁHNI PRO KATALOG V MOBILNÍ VERZI



PEČUJEME O ŽIVOTNÍ PROSTŘEDÍ  
VYRÁBÍME ZODPOVĚDNĚ

# Obsah

## 01 INTERIÉROVÉ DVEŘE-LAKOVANÉ

MINIMAX .....	10
LONDÝN, VÍDEŇ .....	12
Porta ROYAL Premium .....	14
Porta SKANDIA Premium .....	16
Porta VECTOR Premium .....	18
Porta FOCUS Premium .....	20
Porta DESIRE .....	22
Porta GRANDE - <b>NOVÝ MODEL</b> .....	24
Porta DUO - <b>NOVINKA</b> .....	26
Porta HIDE .....	28

## 02 INTERIÉROVÉ DVEŘE RÁMOVÉ V SYNTETICKÉM POVRCHU

Porta Verte HOME B .....	30
Porta Verte HOME C .....	32
Porta Verte HOME D .....	34
Porta Verte HOME E .....	36
Porta Verte HOME G .....	38
Porta Verte HOME H - <b>NOVINKA</b> .....	40
Porta Verte HOME J - <b>NOVINKA</b> .....	42
Porta Verte HOME L, N .....	44
Porta Verte PREMIUM A, D .....	46
Porta Verte PREMIUM B, C .....	48
Porta Verte PREMIUM E - <b>NOVINKA</b> .....	50
Porta KONCEPT, skupina A a B .....	52
Porta KONCEPT, skupina C .....	54
Porta KONCEPT, skupina H a K .....	56
Porta BALANCE .....	58
Porta HARMONY .....	60
Porta INSPIRE, skupina A a B .....	62
Porta INSPIRE, skupina C .....	64

## 03 INTERIÉROVÉ DVEŘE DESKOVÉ V SYNTETICKÉM POVRCHU

Porta DECOR .....	66
Porta STYL .....	68
Porta FIT, skupina C, I .....	70
Porta FIT, skupina F-H .....	72
Porta NOVA skupina 2-5 .....	74
Porta NOVA skupina 6 a 7 .....	76
Porta LEVEL .....	78
Porta LINE .....	80
Porta CPL .....	82
Porta RESIST .....	84
Porta FOCUS .....	86
Porta LOFT - <b>NOVINKA</b> .....	88

## 04 DVEŘE INTERIÉROVÉ V DÝHOVANÉM POVRCHU

Natura CLASSIC .....	90
Natura LINE .....	92
Natura VECTOR - <b>NOVINKA</b> .....	94
Natura LOFT - <b>NOVINKA</b> .....	96
Natura GRANDE .....	98
Natura IMPRESS, Natura SPACE .....	100
Natura KONCEPT .....	102
MADRID, SEVILLA - <b>NOVINKA</b> .....	104
CORDOBA, TOLEDO .....	104
Villadora RETRO .....	108
Villadora MODERN .....	110

## 05 DVEŘE SKLÁDACÍ A POSUVNÉ

Skládací dveře ALFA, BETA .....	112
Posuvný systém PORTA, ALU .....	114
Posuvný systém KOMPAKT, METAL .....	116
Posuvný systém BLACK, SLIDE - <b>NOVINKA</b> .....	118
Posuvný systém EFEKT - <b>NOVINKA</b> .....	120

## 06 DVEŘE TECHNICKÉ

Vnitřní vstupní a technické dveře - přehled modelů .....	124
Akustické 27 dB, 32 dB .....	126
INNOVO 37 dB - <b>NOVINKA</b> .....	128
SILENCE 37dB, EI30 .....	130
INNOVO 42 dB - <b>NOVINKA</b> .....	132
Akustické 42 dB .....	134
PURE 57 dB - <b>NOVINKA</b> .....	136
Protipožární EI 30, EI 60 .....	138
ENDURO .....	140
AQUA .....	142

## 07 DVEŘE VSTUPNÍ VNITŘNÍ

AGAT, OPAL - třída RC 2 .....	144
EXTREME - třída RC 2 - <b>NOVINKA</b> .....	146
Steel SAFE - třída RC 2 a RC 3 .....	148
KWARC - třída RC 2 .....	150
EXTREME - Bezpečnostní třída RC 3 .....	152
GRANIT - Bezpečnostní třída C .....	154

## 08 DVEŘE VENKOVNÍ VCHODOVÉ

Steel SAFE a ENERGY PROTECT .....	156
Dřevěné Eco POLAR, Eco POLAR PASSIVE .....	158

## 09 DVEŘE TECHNICKÉ OCELOVÉ

Univerzální dveře k technickým místnostem .....	160
Steel BASIC, Steel BASIC PLUS Venkovní .....	162
Steel SOLID .....	164
Steel EI 30, EI 60 .....	166

## 10 ZÁRUBNĚ

MINIMAX .....	170
Porta SYSTEM, Porta SYSTEM GK .....	172
Porta SYSTEM ELEGANCE .....	174
Porta SYSTEM ELEGANCE 90° - <b>NOVINKA</b> .....	174
Porta SYSTEM reverzní - <b>NOVINKA</b> .....	176
LEVEL .....	178
Porta RENOVA .....	180
Villadora RETRO, Villadora MODERN .....	182

## 11 OCELOVÉ ZÁRUBNĚ

Ocelová Porta SYSTEM ELEGANCE - <b>NOVINKA</b> .....	184
Ocelová Porta SYSTEM - <b>NOVINKA</b> .....	184
Ocelová Regulovaná bezfalcová - <b>NOVINKA</b> .....	186
Regulovaná, Regulovaná PS „na hranu“ .....	186
Ocelová rohová VELKÁ bezfalcová - <b>NOVINKA</b> .....	188
Ocelová Rohová MALÁ PLUS, VELKÁ .....	188
PROJEKT BIS, PROJEKT Premium .....	190

## 12 PŘÍSLUŠENSTVÍ, ROZMĚRY, DOPLŇKOVÉ INFORMACE

Klíky - <b>NOVINKA</b> .....	194
Závěsy a zámky; další příslušenství - <b>NOVINKA</b> .....	203
Lišty a ventilace .....	204
Technické výkresy; montážní rozměry dveří .....	205
Klasifikace povrchových úprav PORTA .....	216
Prosklení .....	225
Doplňkové informace .....	226

# Vlastnosti našich výrobků

## VYSVĚTLENÍ SYMBOLŮ POPISUJÍCÍCH VLASTNOSTI NAŠICH VÝROBKŮ



Nejlépe se prodávající kolekce PORTA



Výrobky doporučené pro investiční výstavbu

### DESIGN, SKLO, ZRCADLO

Můžete si vybrat různé varianty vzhledu a stupeň propustnosti světla.



Vytvořte si vlastní design dveří



Zrcadlo příplatková výbava



Kolekce křidel s přírodní dýhou



Lak Premium



Lak UV

### KONSTRUKCE

Výběrem typu konstrukce můžete ovlivnit mimo jiné: odolnost, stupeň stability, zvukovou izolaci, termoizolaci Vašich dveří.



RÁMOVÁ konstrukce



**Bezpečnostní třída**  
třída RC 2, třída RC 3, třída C  
Odolnost dveří proti neoprávněnému vniknutí



**Požární odolnost**  
EI 30, EI 60  
Schopnost zamezit šíření ohně příslušně na 30 a 60 minut



**Kouřotěsnost**  
třída Sa, Sm  
Stanovuje nepropustnost dveří na průnik kouře



**Akustická izolace**  
Rw 27 dB D, 25, Rw 32 dB D, 30,  
Rw 37 dB D, 35, Rw 42 dB D, 40  
Hodnota uvádí počet decibelů, které jsou dveře schopny ztlumit



**Odolnost vůči klimatickým podmínkám**



**Mechanická třída**  
třída 1, třída 2, třída 3, třída 4  
Odolnost dveří vůči zatížení v závislosti na podmínkách používání



**Porta KONTRAKT**  
Specializace na nestandardní provedení



**AQUA STOP**  
Ochrana spodní hrany před vlhkostí díky technologii TechnoPORTA



Česká norma

### ZÁRUBEŇ

Zárubeň je prvek vybavení dveří, jehož správný výběr je stejně důležitý jako u křídla dveří. Při výběru z mnoha různých typů zárubní je třeba věnovat pozornost způsobu spojení roviny zárubně s křídlem.



Bezpolodrážkové



Polodrážkové



Reverzní polodrážka



Projekt BIS, Projekt Premium



Dostupná regulace zárubně



Krycí lišty  
Dostupné v rozměrech 60 mm, 80 mm



Modul Retro

### KŘÍDLO

Vzhled dveří může mít různá funkční řešení podle potřeb a funkcí místnosti.



**Dostupné rozměry jednokřídla:**  
min. „60“, max. „110“



**Dostupné rozměry dvoukřídla:**  
min. „90“, max. „220“



**Standardní výška křídla „1985“**



**Zvýšené křídlo „2200“**



**Tloušťka křídla**  
je závislá na vybraném provedení povrchu



Posuvné křídlo



Univerzální dveře pravé – levé

# Všimněte si...

## ■ NAŠE VCHODOVÉ DVEŘE JSOU BEZPEČNOSTNÍ

Třída odolnosti (RC 2) – úroveň odolnosti proti pokusu o vloupání, pomocí jednoduchých nástrojů, např. šroubovák, klín, kleště, kladivo.



Třída odolnosti (RC 3) – úroveň odolnosti proti pokusu o vloupání, pomocí takových nástrojů jako např. páčidlo, nastřelovače, mechanická vrtačka.



Třída odolnosti (RC – Resistance Class) – úroveň odolnosti proti pokusu o vloupání, kterou výrobek zajišťuje.

## ■ PŘED KOUPI DVEŘÍ SE MUSÍTE BEZPODMÍNEČNĚ ROZHODNOUT, NA KTEROU STRANU SE BUDOU OTEVÍRAT



JEDNOTLIVÉ DVEŘE  
LEVÉ KŘÍDLO



JEDNOTLIVÉ DVEŘE  
PRAVÉ KŘÍDLO



DVOJITÉ DVEŘE

## ■ JAK VYPOČÍTAT CENU DVEŘÍ

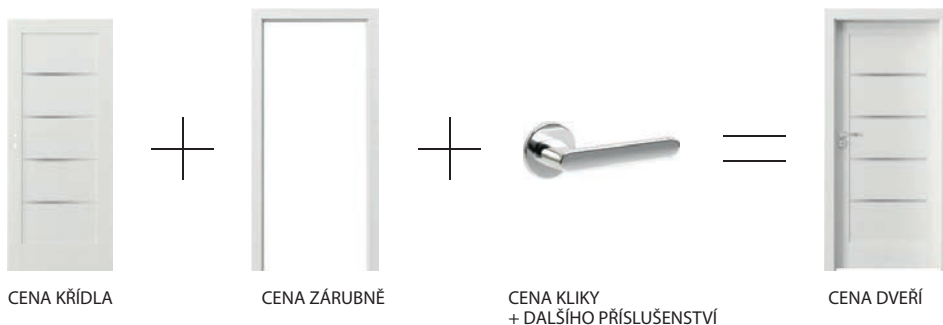

## NOVINKY



SEVILLA viz str. 104



Natura LOFT viz str. 96

## NOVÉ ŘEŠENÍ

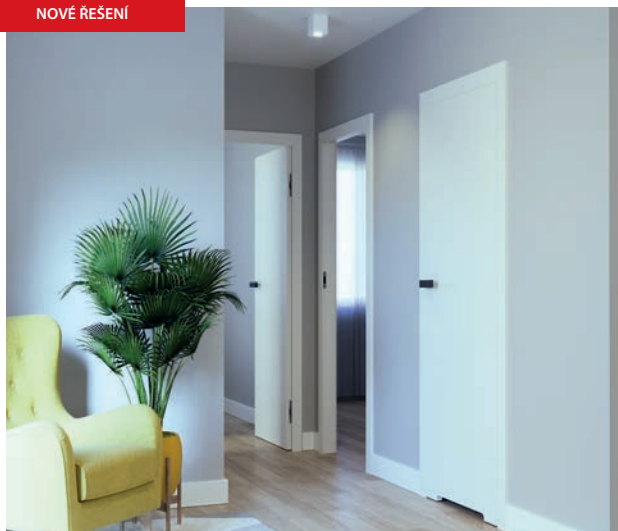

Zárubeň Porta SYSTEM reverzní viz str. 176



Porta EFEKT viz str. 120

## NOVÉ ŘEŠENÍ

Nová výška křídel  
220 cm u vybraných  
kolekcí:

Porta VECTOR  
Porta DESIRE  
Natura CLASSIC  
Natura LINE  
Natura VECTOR  
Villadora MODERN

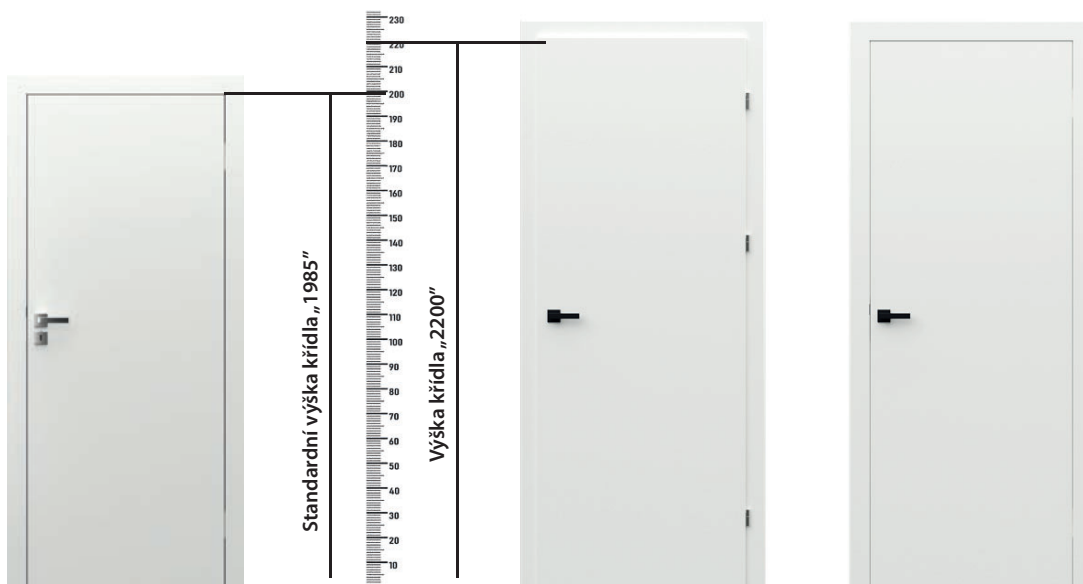

Porta SYSTEM

Porta SYSTEM ELEGANCE



EXTREME RC2 viz str. 146

NOVÝ DEKOR - HIKORA PŘÍRODNÍ



PURE 57 dB viz str. 136



INNOVO 42 dB viz str. 132

NOVÝ DEKOR - ČERNÁ



INNOVO 37 dB viz str. 128



Porta SYSYTEM ELEGANCE 90°



Porta SYSYTEM reverzní



Ocelová Porta SYSTEM



Ocelová Porta SYSYTEM ELEGANCE

# 01

## DVEŘE INTERIÉROVÉ

Zveme Tě na úžasnou cestu plnou interiérových inspirací. Nezáleží na tom, zda hledáš dřevěné dveře, které oteplí interiér a zútulní ho nebo takové, které budou jednoduché, moderní a designové! Naše nabídka je tak bohatá a rozmanitá, že pro sebe určitě najdeš ideální řešení.







# MINIMAX



MINIMAX P, Bílá



MINIMAX P, Bílá



model P

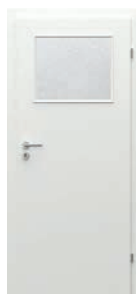

model M



model D



model L

## DEKORY

Lak Standard ★★★★★

Bílá



rámček se sklem



sklo „činčila“

## TECHNICKÉ INFORMACE

### KONSTRUKCE KŘÍDLA

Výplň tvoří „voština“ nebo dutinková dřevotříska zesílená vnitřním rámem. Celek je opláštěn HDF deskou.

### PŘÍSLUŠENSTVÍ V CENĚ KŘÍDLA

- Tři čepové závěsy standard
- Zámek: pro dozický klíč, pro WC sadu nebo přizpůsobený pro cylindrickou vložku
- Sklo vzor: „činčila“ nebo matné (pouze ZA PŘÍPLATEK)
- Kulatá úchytka (k posuvným dveřím)

### ZÁRUBNĚ

#### Doporučené polodrážkové zárubně:

- Porta SYSTEM s fólií Portadecor str. 172
- MINIMAX s fólií Portadecor str. 170
- OCELOVÉ str. 184-189

### POZNÁMKY

- Křídla MINIMAX jsou pouze v polodrážkové verzi.
- Křídla jsou dostupná ve verzi pro samostatné lakování v ceně křídla MINIMAX bílá.
- Výplň „dutinková dřevotříska“ a plná dřevotříska je připravena ke zkrácení ve standardu.
- Rozměr „110“ je dostupný pouze s výplní „dutinková dřevotříska“. Rozměry prosklení jako u rozměru „100“.

- Možnost libovolného sestavení rozměrů křídel u dvoukřídlých dveří. Křídlo pasivní v rozměrech „30“, „40“, „50“ pouze v plné verzi.
- Dvoukřídlé dveře nejsou dostupné s magnetickým zámkem.
- S variantou „zesílení pro samozavírač“, jsou vyžadovány 3 závěsy.
- V důsledku použití různých materiálů se mohou objevovat menší barevné rozdíly mezi povrchem křídla, hranami nebo zárubní.

### ZA PŘÍPLATEK

- rozměr „100“, „110“
- výplň dutinková dřevotříska
- mřížka, ventilační otvory nebo ventilační výřez
- magnetický zámek
- příprava ke zkrácení dveří (maximálně 60 mm)
- zesílení pod samozavírač
- kulaté okénko z nerezové oceli
- hákový zámek s bočními úchyty (posuvné dveře)
- podlouhlý boční úchyt pro posuvné dveře
- krytky na závěsy standard (komplet na jeden kus)
- sklo matné tvrzené – model M
- sklo matné tvrzené – model D
- sklo matné tvrzené – model L
- klika

(str. 194)

# LONDÝN, VÍDEŇ



VÍDEŇ B, Bílá



VÍDEŇ P, Bílá



LONDÝN P



LONDÝN O



LONDÝN B



LONDÝN C



VÍDEŇ P



VÍDEŇ O



VÍDEŇ B



VÍDEŇ C

## DEKORY

Lak Standard ★★★★★



LONDÝN, VÍDEŇ  
struktura dřeva

## TECHNICKÉ INFORMACE

### KONSTRUKCE KŘÍDLA

Stabilizační výplň je oboustranně opláštěná profilovanou HDF deskou.

### PŘÍSLUŠENSTVÍ V CENĚ KŘÍDLA

- Tři čepové závěsy standard
- Zámek dostupný ve třech variantách: pro dozický klíč, pro WC sadu nebo přizpůsobený pro cylindrickou vložku
- Sklo vzor: čínčila
- Kulatá úchytka (k posuvným dveřím)

### ZÁRUBŇ

#### Doporučené polodrážkové zárubně:

- Porta SYSTEM s fólií Portadecor str. 172
- MINIMAX s fólií Portadecor str. 170
- OCELOVÉ str. 184-189

### POZNÁMKY

- Možnost libovolného sestavení rozměrů křídel u dvoukřídlých dveří.
- Doporučujeme kliku a kování Royal, viz str. 195.
- Dvoukřídlé dveře nejsou dostupné s magnetickým zámkem.
- S variantou „zesílení pro samozavírač“, jsou vyžadovány 3 závěsy.
- V důsledku použití různých materiálů se mohou objevovat menší barevné rozdíly mezi povrchem křídla, hranami nebo zárubní.

### ZA PŘÍPLATEK

- ventilační otvory nebo ventilační výřez
- příprava ke zkrácení dveří (maximálně 60 mm)
- magnetický zámek
- zesílení pod samozavírač (jsou vyžadovány 3 závěsy)
- hákový zámek bočními úchyty (posuvné dveře)
- podlouhlý boční úchyt pro posuvné dveře
- krytky na závěsy standard (komplet na jeden kus)
- klika

(str. 194)

# Porta ROYAL Premium



Porta ROYAL Premium A, Bílá



Porta ROYAL Premium A, Bílá



model A



model P

## DEKORY

Lak Premium ★★★★★☆

Bílá



ideálně hladký povrch

## TECHNICKÉ INFORMACE

### KONSTRUKCE KŘÍDLA

Stabilizační výplň nebo dřevotřísková deska plná (ZA PŘÍPLATEK) je oboustranně obložena profilovanou HDF deskou.

### PŘÍSLUŠENSTVÍ V CENĚ KŘÍDLA

- Tři čepové závěsy standard
- Zámek: pro dozický klíč, pro WC sadu nebo přizpůsobený pro cylindrickou vložku
- Matné sklo
- Kulatá úchytka (k posuvným dveřím).

### ZÁRUBNĚ

#### Doporučené polodrážkové zárubně:

- Porta SYSTEM s fólií Premium str. 172
- MINIMAX s fólií Premium str. 170
- OCELOVÉ str. 184-189

#### Doporučené bezpodrážkové zárubně:

- Porta SYSTEM ELEGANCE s fólií Premium str. 174
- Porta SYSTEM ELEGANCE 90° s fólií Premium str. 174
- LEVEL s fólií Premium str. 178

### POZNÁMKY

- Možnost libovolného sestavení rozměrů křídel u dvoukřídlých dveří.
- Doporučujeme kliku a kování Royal, viz str. 195.
- Dvoukřídlé dveře nejsou dostupné s magnetickým zámkem.
- S variantou „zesílení pro samozavírač“, jsou vyžadovány 3 závěsy.
- V důsledku použití různých materiálů se mohou objevovat menší barevné rozdíly mezi povrchem křídla, hranami nebo zárubní.

### ZA PŘÍPLATEK

- ventilační otvory nebo ventilační výřez
- příprava ke zkrácení dveří (maximálně 60 mm)
- magnetický zámek
- výplň dřevotříska plná
- 3D závěsy ve zlaté barvě (příplatek k ceně zárubně)
- třetí 3D závěs ve stříbrné barvě (příplatek k ceně zárubně)
- třetí 3D závěs ve zlaté barvě (příplatek k ceně zárubně)
- zesílení pod samozavírač (jsou vyžadovány 3 závěsy)
- hákový zámek bočními úchyty (posuvné dveře)
- krytky na závěsy standard (komplet na jeden kus)
- podlouhlý boční úchyt pro posuvné dveře
- klika

(str. 194)

# Porta SKANDIA Premium



Čistá jednoduchost skandinávského stylu.

Porta SKANDIA Premium A.0, Bílá



Porta SKANDIA Premium A.0, Bílá



model A.0



model B.0

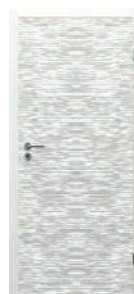

model R.0



## DEKORY

Lak Premium ★★★★★☆

Bílá



reliéf, model R.0

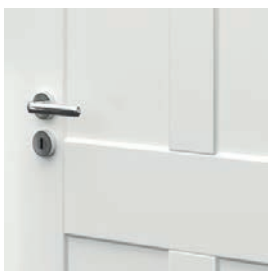

ideálně hladký povrch  
model A.0, B.0

## TECHNICKÉ INFORMACE

### KONSTRUKCE KŘÍDLA

Stabilizační výplň nebo dřevotřísková deska plná (ZA PŘÍPLATEK) je oboustranně obložena profilovanou HDF deskou.

### PŘÍSLUŠENSTVÍ V CENĚ KŘÍDLA

- Tři čepové závěsy standard, bezpolodrážkové - dva závěsy 3D
- Zámek: pro dozický klíč, pro WC sadu nebo přizpůsobený pro cylindrickou vložku
- Kulatá úchytky (k posuvným dveřím)

### ZÁRUBNĚ

#### Doporučené polodrážkové zárubně:

- Porta SYSTEM s fólií Premium str. 172
- MINIMAX s fólií Premium str. 170
- OCELOVÉ str. 184-189

#### Doporučené bezpolodrážkové zárubně:

- Porta SYSTEM ELEGANCE s fólií Premium str. 174
- Porta SYSTEM ELEGANCE 90° s fólií Premium str. 174
- LEVEL s fólií Premium str. 178

### POZNÁMKY

- Možnost libovolného sestavení rozměrů křídel u dvoukřídlých dveří.
- Dvoukřídlé dveře nejsou dostupné s magnetickým zámkem.
- S variantou „zesílení pro samozavírač“, jsou vyžadovány 3 závěsy.

### ZA PŘÍPLATEK

- ventilační otvory nebo ventilační výřez
- výplň dutinková dřevotřísková (model R.0) nebo plná (model A.0, B.0)
- příprava ke zkrácení dveří (maximálně 60 mm)
- 3D závěsy ve zlaté barvě (příplatek k ceně zárubně)
- třetí 3D závěs ve stříbrné barvě (příplatek k ceně zárubně)
- třetí 3D závěs ve zlaté barvě (příplatek k ceně zárubně)
- zesílení pro samozavírač (jsou vyžadovány 3 závěsy)
- magnetický zámek
- hákový zámek bočními úchyty (posuvné dveře)
- krytky na závěsy standard (komplet na jeden kus)
- podlouhlý boční úchyt pro posuvné dveře
- klika

(str. 194)

# Porta VECTOR Premium

**TOP**  
KOLEKCE



Porta VECTOR Premium E, Bílá



LAK  
PREMIUM



VYSOKÁ  
ODOLNOST



Porta VECTOR Premium V, Bílá



VECTORT



VECTOR A



VECTOR B



VECTOR C



VECTOR E



VECTOR U



VECTOR V



VECTOR W



## DEKORY

## Lak Premium ★★★★★☆



## Akrylátová barva UV ★★★★★☆



Akrylátová barva s vysokou odolností proti:

- zašpinění (káva, alkohol, mastnota)
- otěru
- poškrábání
- nárazům.

**Záruka trvalé barvy na dlouhá léta.  
Ke křídlu doporučujeme zárubeň s povrchem Akrylátová Barva UV.**



Nechte pracovat fantazii! Máte nápad na vlastní model? Můžete si nechat provést libovolné frézování s Porta KONTRAKT, podrobnosti ohledně nestandardních objednávek, viz str. 230.



Zhlédněte kolekci Porta VECTOR:  
[www.porta.com.pl/dm/portavector.wmv](http://www.porta.com.pl/dm/portavector.wmv)



detail frézování

## VŠIMNĚTE SI

Pokud hledáte prosklené dveře, které se budou hodit k této kolekci, podívejte se rovněž na kolekci Porta FOCUS Premium str. 20

## TECHNICKÉ INFORMACE

## KONSTRUKCE KŘÍDLA

Výplň tvoří „voština“ nebo dutinková dřevotříska zesílená vnitřním rámem (ZA PŘÍPLATEK). Celek je opláštěn HDF deskou.

## PŘÍSLUŠENSTVÍ V CENĚ KŘÍDLA

- Tři čepové závěsy standard, bezpolodrážkové - dva závěsy 3D
- Zámek: pro dozický klíč, pro WC sadu nebo přizpůsobený pro cylindrickou vložku
- Kulatá úchytky (k posuvným dveřím)

## ZÁRUBNĚ

## Doporučené polodrážkové zárubně:

- Porta SYSTEM s fólií Premium nebo v akrylové UV barvě str. 172
- MINIMAX s fólií Premium nebo v akrylové UV barvě str. 170

## Doporučené bezpolodrážkové zárubně:

- Porta SYSTEM ELEGANCE s fólií Premium nebo v akrylové UV barvě str. 174
- Porta SYSTEM ELEGANCE 90° s fólií Premium nebo v akrylové UV barvě str. 174
- LEVEL s fólií Premium nebo v akrylové UV barvě str. 178

## Doporučené bezpolodrážkové zárubně reverzní:

- Porta SYSTEM reverzní s fólií Premium nebo v akrylové UV barvě str.176

## POZNÁMKY

- Výška „220“: dostupná v modelech A, B, C, E, T, U, V; výplň dutinková dřevotříska, tři závěsy 3D ve standardu
- Možnost libovolného sestavení rozměrů křídel u dvoukřídlých dveří. Pasivní křídlo (boční panel) v rozměrech „30“, „40“, „50“ bez frézování.
- Dvoukřídlé dveře nejsou dostupné s magnetickým zámkem.
- S variantou „zesílení pro samozavírač“, jsou vyžadovány 3 závěsy.

## ZA PŘÍPLATEK

- rozměr „100“
- výplň dutinková dřevotříska
- ventilační otvory nebo ventilační výřez
- provedení křídla v systému s reverzní polodrážkou
- výška „220“
- příprava ke zkrácení dveří (maximálně 60 mm)
- 3D závěsy ve zlaté barvě (příplatek k ceně zárubně)
- třetí 3D závěs ve stříbrné barvě (příplatek k ceně zárubně)
- třetí 3D závěs ve zlaté barvě (příplatek k ceně zárubně)
- magnetický zámek
- zesílení pro samozavírač (jsou vyžadovány 3 závěsy)
- hákový zámek bočními úchyty (posuvné dveře)
- krytky na závěsy standard (komplet na jeden kus)
- podlouhlý boční úchyt pro posuvné dveře
- klika

# Porta FOCUS Premium

TOP  
KOLEKCE



Porta FOCUS Premium 4.A, Bílá



LAK  
PREMIUM



VYSOKÁ  
ODOLNOST



Porta FOCUS Premium 4.A, Bílá



model 5.A



model 5.B



model 5.C



model 4.A



model 4.B



model 4.C



Porta VECTOR  
model E  
viz str. 18



model 4.D



model 4.E

## DEKORY

### Lak Premium ★★★★★☆



### Akrylátová barva UV ★★★★★☆



#### VŠIMNĚTE SI

Akrylátová barva s vysokou odolností proti:

- zašpinění (káva, alkohol, mastnota)
- otěru
- poškrábání
- nárazům.

**Záruka trvalé barvy na dlouhá léta.  
Ke křídlu doporučujeme záruběň  
s povrchem Akrylátová Barva UV.**



detail frézování model 4.D



spojení se sklem „na hranu“

#### VŠIMNĚTE SI

Pokud hledáte dveře plné, které se budou hodit k této kolekci, podívejte se rovněž na kolekci Porta VECTOR Premium str. 18

## TECHNICKÉ INFORMACE

### KONSTRUKCE KŘÍDLA

Výplň tvoří „voština“ nebo dutinková dřevotříška zesílená vnitřním rámem (ZA PŘÍPLATEK). Celek je opláštěn HDF deskou. Prosklené modely jsou opatřeny matným tvrzeným sklem o tloušťce 8 mm, které představuje konstrukční prvek křídla.

### PŘÍSLUŠENSTVÍ V CENĚ KŘÍDLA

- Tři čepové závěsy standard, bezpolodrážkové - dva závěsy 3D
- Zámek: pro dozický klíč, pro WC sadu nebo přizpůsobený pro cylindrickou vložku
- Matné tvrzené sklo o tl. 8 mm
- Kulatá úchytka (k posuvným dveřím)

### ZÁRUBNĚ

#### Doporučené polodrážkové zárubně:

- Porta SYSTEM s fólií Premium nebo v akrylové UV barvě str. 172
- MINIMAX s fólií Premium nebo v akrylové UV barvě str. 170

#### Doporučené bezpolodrážkové zárubně:

- Porta SYSTEM ELEGANCE s fólií Premium nebo v akrylové UV barvě str. 174
- Porta SYSTEM ELEGANCE 90° s fólií Premium nebo v akrylové UV barvě str. 178
- LEVEL s fólií Premium nebo v akrylové UV barvě str. 178

#### Doporučené bezpolodrážkové zárubně reverzní:

- Porta SYSTEM reverzní s fólií Premium nebo v akrylové UV barvě str. 176

### POZNÁMKY

- Možnost libovolného sestavení rozměrů křídel u dvoukřídlých dveří. U dvoukřídlých bezpolodrážkových dveří je nutné objednávat aktivní a pasivní křídlo.
- Model 4.B, 4.D je dostupný pouze s výplní „dutinková dřevotříška“ bez doplňkového příplatku.
- **Stálý rozměr prosklení pouze u modelů 4.A.**
- Model 4.D, 4.E - nedostupný pro dvoukřídlou verzi
- Dvoukřídlé dveře nejsou dostupné s magnetickým zámkem.
- V prosklených modelech je ventilační výřez dostupný pouze v polské normě.
- V provedení s reverzní polodrážkou není ventilační výřez dostupný. Při šířce „100“ je nezbytný třetí závěs.

### ZA PŘÍPLATEK

- rozměr „100“
- provedení křídla v systému s reverzní polodrážkou
- výplň dutinková dřevotříška
- ventilační otvory nebo ventilační výřez
- příprava ke zkrácení dveří - modely skupiny 5 (maximálně 60 mm)
- 3D závěsy ve zlaté barvě (příplatek k ceně zárubně)
- třetí 3D závěs ve stříbrné barvě (příplatek k ceně zárubně)
- třetí 3D závěs ve zlaté barvě (příplatek k ceně zárubně)
- magnetický zámek
- hákový zámek bočními úchyty (posuvné dveře)
- krytky na závěsy standard (komplet na jeden kus)
- podlouhlý boční úchyt pro posuvné dveře
- klika

(str. 194)

# Porta DESIRE UV



Porta DESIRE 2, Bílá

**UV**  
VYSOKÁ  
ODOLNOST



Porta DESIRE 3, Bílá s černou intarzií



model 1



model 2

model 3  
černá intarziemodel 4  
černá intarziemodel 3  
stříbrná intarziemodel 4  
stříbrná intarzie



## DEKORY

### Akrylátová barva UV ★★★★★



Bílá

### VŠIMNĚTE SI

Akrylátová barva s vysokou odolností proti:

- zašpinění (káva, alkohol, mastnota)
- otěru
- poškrábání
- nárazům.

**Záruka trvalé barvy na dlouhá léta.  
Ke křídlu doporučujeme zárubeň  
s povrchem Akrylátová Barva UV.**



frézování model 2



černá intarzie, model 3  
dostupné rovněž stříbrné intarzie

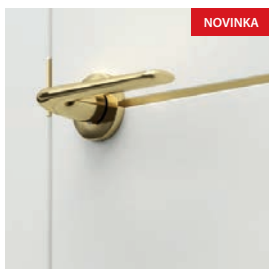

zlatá intarzie, model 3

## TECHNICKÉ INFORMACE

### KONSTRUKCE KŘÍDLA

Výplň je dutinková dřevotřísková zesílená vnitřním rámem. Rám včetně výplně je oboustranně opláštěný HDF deskou. **Saténový hladký povrch nátěru vznikl díky UV lakování.** Model 3 a 4 je s intarziemi (stříbrné, zlaté nebo černé intarzie).

### PŘÍSLUŠENSTVÍ V CENĚ KŘÍDLA

- Tři závěsy čepové, bezpolodrážkové - dva závěsy 3D
- Zámek čelem stříbrný nebo zlatý lesk; pro dozický klíč, pro WC sadu
- Příprava pro zkrácení dveří, maximálně 60 mm

### ZÁRUBNĚ

#### Doporučené polodrážkové zárubně:

- Porta SYSTEM v akrylové UV barvě str. 172
- MINIMAX v akrylové UV barvě str. 170

#### Doporučené bezpolodrážkové zárubně:

- Porta SYSTEM ELEGANCE v akrylové UV barvě str. 174
- Porta SYSTEM ELEGANCE 90° v akrylové UV barvě str. 174
- LEVEL v akrylové UV barvě str. 178

#### Doporučené bezpolodrážkové zárubně reverzní:

- Porta SYSTEM reverzní v akrylové UV barvě str. 176

### POZNÁMKY

- Možnost libovolného sestavení rozměrů křidel u dvoukřídlých dveří.
- Dvoukřídlé dveře nejsou dostupné s magnetickým zámkem.
- Výška „220“: výplň dutinková dřevotřísková, tři závěsy 3D ve standardu.
- Polodrážkové dveře vybavené 3 závěsy typu PRIME (dostupné pouze v PN), bezpolodrážkové 2 závěsy 3D – závěsy jsou balené se zárubní.
- Při šířce „100“ je nezbytný třetí závěs 3D

### ZA PŘÍPLATEK

- rozměr „100“
- výška „220“
- ventilační výřez
- provedení křídla v systému s reverzní polodrážkou
- 3D závěsy ve zlaté barvě (příplatek k ceně zárubně)
- třetí 3D závěs ve stříbrné barvě (příplatek k ceně zárubně)
- třetí 3D závěs ve zlaté barvě (příplatek k ceně zárubně)
- magnetický zámek
- hákový zámek bočními úchyty (posuvné dveře)
- podlouhlý boční úchyt pro posuvné dveře
- klika

(str. 194)

# Porta GRANDE UV

TOP  
KOLEKCE



## DOPORUČUJEME

Rámová konstrukce kolekce GRANDE v kombinaci s novou lakovací technologií UV je zárukou mnohaleté trvanlivosti.

Porta GRANDE G.4, Bílá

UV

VYSOKÁ  
ODOLNOST



Porta GRANDE G.4, Bílá



model G.0



model G.4



model F.0 s  
dekorativními  
lišťami z  
masivního dubu



model A.0



model A.1



model A.1  
se zrcadlem



model C.0



model B.0



model B.1



model B.3



model D.0

Více modelů z této  
kolekce si prohlédni  
[na stránce](#)







## DEKORY

### Akrylátová barva UV ★★★★★☆



#### VŠIMNĚTE SI

Akrylátová barva s vysokou odolností proti:  
- zašpinění (káva, alkohol, mastnota)  
- otěru  
- poškrábání  
- nárazům.

**Záruka trvalé barvy na dlouhá léta.  
Ke křídlu doporučujeme zárubeň  
s povrchem Akrylátová Barva UV.**

## DEKORY DEKORAČNÍCH LIŠŤ

### Masivní Dub ★★★★★☆ Přírodní dýha Dub ★★★★★☆



### Kartáčovaný hliník



### Fólie Portaperfect 3D ★★★★★☆

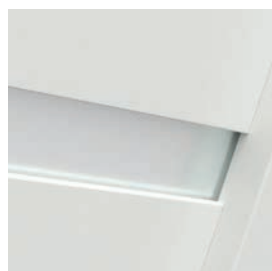

zasklení v modelu G.4,  
sklo je zapuštěno vzhledem  
k povrchu panelu

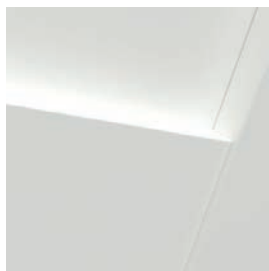

plochý panel

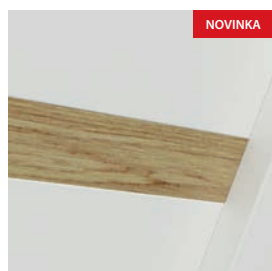

dekorační lišta z masivního dubu  
v modelu F.0, slícováno s povr-  
chem panelu křídla, vodorovná  
struktura

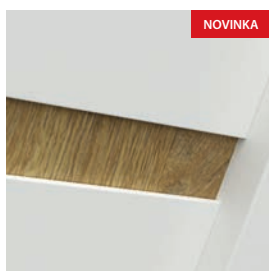

dekorační lišta s fólií Dub Přírodní  
nebo s fólií Portaperfect v modelu  
G.0, zapuštěná vzhledem k povrchu  
panelu křídla, svislá struktura (volba  
ZA PŘÍPLATEK)



dekorační lišta s fólií Kartáčovaný  
hliník v modelu G.0, zapuštěná  
vzhledem k povrchu panelu křídla,  
svislá struktura (volba ZA PŘÍPLATEK)

## TECHNICKÉ INFORMACE

### KONSTRUKCE KŘÍDLA

#### Saténově hladký lakovaný povrch vzniká díky technice lakování UV.

Model A.1 lze zhotovit se zrcadlem na jedné nebo na obou stranách.  
Při výběru křídla se zrcadlem na jedné straně se na druhé nachází plná deska.  
Možnost volby dekoračních lišt z masivního dubu, slícovaných s povrchem panelu  
křídla (model F) nebo s přírodní dýhou, syntetickou fólií a kartáčovaným hliníkem,  
zapuštěných vzhledem k povrchu panelu křídla (model G).

### PŘÍSLUŠENSTVÍ V CENĚ KŘÍDLA

- Tři čepové závěsy; bezpolodrážkové - dva závěsy 3D
- Zámek čelem stříbrný nebo zlatý lesk: pro dozický klíč, pro WC sadu
- Matné tvrzené sklo
- Kulatá úchytka (k posuvným dveřím)
- Příprava pro zkrácení dveří, maximálně 60 mm

### ZÁRUBNĚ

#### Doporučené polodrážkové zárubně:

- Porta SYSTEM v akrylové UV barvě str. 172
- MINIMAX v akrylové UV barvě str. 170

#### Doporučené bezpolodrážkové zárubně:

- Porta SYSTEM ELEGANCE v akrylové UV barvě str. 174
- Porta SYSTEM ELEGANCE 90° v akrylové UV barvě str. 174
- LEVEL v akrylové UV barvě str. 178

#### Doporučené bezpolodrážkové zárubně reverzní:

- Porta SYSTEM reverzní v akrylové UV barvě str. 176

### POZNÁMKY

- Možnost libovolného sestavení rozměrů křidel u dvoukřídlových dveří.
- Při šířce „100“ je nezbytný třetí závěs 3D
- Dvoukřídlové dveře nejsou dostupné s magnetickým zámkem.
- Polodrážkové dveře vybavené 3 závěsy typu PRIME (dostupné pouze v PN), bezpolodrážkové 2 závěsy 3D – závěsy jsou balené se zárubní.

### ZA PŘÍPLATEK

- dekorační lišta fólie Portaperfect (model G)
- dekorační lišta kartáčovaný hliník (model G)
- dekorační lišta přírodní dýha (model G)
- provedení křídla v systému s reverzní polodrážkou
- rozměr „100“
- ventilační výřez
- 3D závěsy ve zlaté barvě (příplatek k ceně zárubně)
- třetí 3D závěs ve stříbrné barvě (příplatek k ceně zárubně)
- třetí 3D závěs ve zlaté barvě (příplatek k ceně zárubně)
- magnetický zámek
- zrcadlo na jednu stranu
- zrcadlo na obou stranách
- hákový zámek bočními úchyty (posuvné dveře)
- podlouhlý boční úchyt pro posuvné dveře
- klika

# Porta DUO



## DOPORUČUJEME

Spojení bílé plochy se svislým panelem v přírodní dýze nebo fólii s dekorem dřeva je nadčasová a velmi efektní kombinace, která je skvělá pro domácnosti a veřejné prostory, bez ohledu na styl, ve kterém byly zařízeny.

Porta DUO 4.0, Bílá lak UV s přírodní dýhou Dub

**UV**  
VYSOKÁ  
ODOLNOST

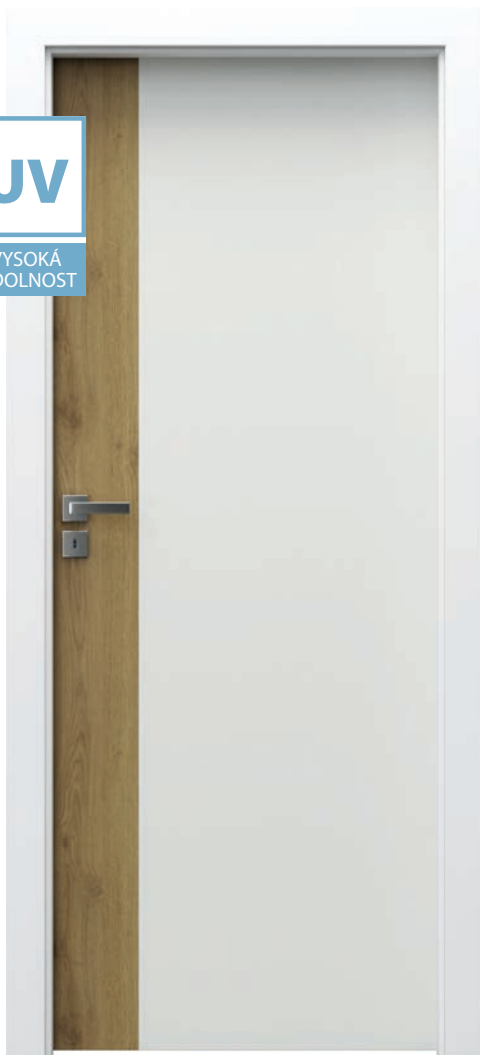

Porta DUO 4.0, Bílá lak UV s přírodní dýhou Dub



model 4.0



model 4.A  
se sklem



model 4.0



model 4.A  
se sklem



## DEKORY

### Akrylátová barva UV ★★★★★☆



### VŠIMNĚTE SI

Akrylátová barva s vysokou odolností proti:  
- zašpinění (káva, alkohol, mastnota)  
- otěru  
- poškrábání  
- nárazům.  
**Záruka trvalé barvy na dlouhá léta.  
Ke křídlu doporučujeme zárubeň  
s povrchem Akrylátová Barva UV.**

## DEKORY PANELU

### Fólie Portadecor ★★★★★☆



### Přírodní dýha Dub ★★★★★☆



### Fólie Portaperfect 3D ★★★★★☆

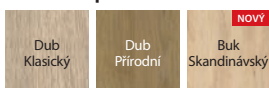

### Přírodní dýha Dub Satin ★★★★★☆



### Přírodní dýha Select ★★★★★☆



spojení se sklem



spojení s panelem

## TECHNICKÉ INFORMACE

### KONSTRUKCE KŘÍDLA

Křídlo se skládá z širokého bílé lakovaného panelu a úzkého panelu, pokrytého přírodní dýhou nebo syntetickou fólií. Prosklené provedení je s tvrzeným matným sklem o tloušťce 8 mm, které je konstrukčním prvkem křídla. Bílý saténově hladký povrch nátěru vznikl díky UV lakování. Díl v přírodní dýze - je zabezpečen ekologickými vodními laky vytvrzenými UV technologií (polomatný).

### PŘÍSLUŠENSTVÍ V CENĚ KŘÍDLA

- Dva bezpolodrážkové závěsy 3D
- Zámek s čelem stříbrný nebo zlatý lesk: pro WC sadu: pro dozický klíč, pro WC sadu nebo přizpůsobený pro cylindrickou vložku
- Příprava pro zkrácení dveří, model 4.0 maximálně 60
- Matné sklo tvrzené o tl. 8 mm

### ZÁRUBNĚ

- Porta SYSTEM ELEGANCE v akrylové UV barvě nebo barvě panelu str. 174
- Porta SYSTEM ELEGANCE 90° v akrylové UV barvě str. 174
- LEVEL v akrylové UV barvě str. 178

### POZNÁMKY

- Možnost libovolného sestavení rozměru křídel u dvoukřídlých dveří.  
U dvoukřídlých bezpolodrážkových dveří je nutné objednávat aktivní a pasivní křídlo.
- Dvoukřídlé dveře nejsou dostupné s magnetickým zámekem.
- Tři závěsy pro křídlo o rozměru „100“.
- Jeden rozměr skla, model 4.A.
- V proskleném modelu je ventilační výřez dostupný pouze v PN.
- 2 závěsy 3D – závěsy jsou balené se zárubní

### ZA PŘÍPLATEK

- rozměr „100“
- 2 závěsy 3D – závěsy jsou balené se zárubní
- ventilační výřez
- 3D závěsy ve zlaté barvě (příplatek k ceně zárubně)
- třetí 3D závěs ve stříbrné barvě (příplatek k ceně zárubně)
- třetí 3D závěs ve zlaté barvě (příplatek k ceně zárubně)
- magnetický zámek
- klika

(str. 194)

# Porta HIDE

TOP  
KOLEKCE



## DOPORUČUJEME

Dveře Porta HIDE je kolekce, jež otevírá nové perspektivy designu interiérů, využívající možnosti skrytých zárubní a provedení křídla v barvách stěny.

Porta HIDE, 1.1



Porta HIDE, 1.1, Bílá



model 1.1



## DEKORY

Lak Premium ★★★★★☆



Barva základní podkladová  
/ k samostatnému malování nebo tapetování



Bezpolodrážkové standard (otevřené ven) - pravé dveře



Reverzní polodrážka (otevřené dovnitř) - levé dveře

## TECHNICKÉ INFORMACE

### KONSTRUKCE KŘÍDLA

Křídlo bez polodrážky (otevřené ven) nebo s reverzní polodrážkou (otevřené dovnitř). Vypln tvoří „voština“ nebo dutinková dřevotříška zesílená vnitřním rámem (ZA PŘÍPLATEK). Celek je obložen deskou HDF.

Křídlo je dostupné ve dvou variantách povrchové úpravy:

- Křídlo opatřené základní podkladovou barvou a připraveno k samostatnému malování nebo tapetování. Hrany křídla jsou potaženy páskou umožňující jeho dodatečné malování.
- Křídlo v provedení Lak Premium Bílá

### ZÁRUBEŇ

Skrytá zárubeň ze surového hliníku, připravená pro dodatečné malování nástěnnými barvami. Určena pro dřevěná křídla o tloušťce 40 mm.

Zárubeň se montuje do zdi nebo SDK příčky.

Rozměry viz str. 210, Tabulka 6.

### DVEŘE V KOMPLETU OBSAHUJÍ

- Křídlo
- Dva závěsy 3D
- Tři závěsy 3D v případě výplně dutinkovou dřevotřískou
- Magnetický zámek pro dozický klíč, pro WC sadu nebo přizpůsobený pro cylindrickou vložku
- Skrytá hliníková zárubeň
- Příprava ke zkrácení až o 60 mm a verze s výplní dutinková dřevotříška

### POZNÁMKY

- závěsy 3D - určené pouze pro kolekci Porta HIDE.
- padací práh pouze pro verzi s dutinkovou dřevotřískou

### ZA PŘÍPLATEK

- ventilační výřez
- padací práh
- dutinková dřevotříška
- klika

(str. 194)

# Porta Verte HOME, skupina B



Porta Verte HOME B.5, Wenge White



Porta Verte HOME B.0, Wenge White



model B.1



model B.2



model B.5

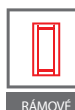

## DEKORY

### Fólie Portadecor ★★★★★☆



### Fólie Portasynchro 3D ★★★★★☆

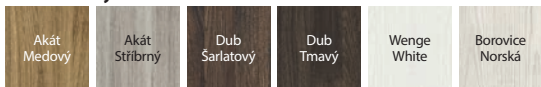

### Fólie Premium ★★★★★☆



### Fólie Portaperfect 3D ★★★★★☆



### Portalamino ★★★★★☆

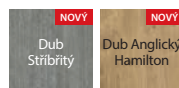

plochý panel v modelu B.0



matné sklo s čírymi proužky v modelu B.5

## TECHNICKÉ INFORMACE

### KONSTRUKCE KŘÍDLA

Křídla se v závislosti na vzoru skládají z horizontálních rámců a desek z MDF a matných skel. Matná skla jsou vyrobena z tvrzeného skla o tl. 4 mm.

### PŘÍSLUŠENSTVÍ V CENĚ KŘÍDLA

- Zámek dostupný ve třech variantách: pro dozický klíč, pro WC sadu nebo přizpůsobený pro cylindrickou vložku
- Tři čepové závěsy standard, bezpolodrážkové - dva závěsy 3D
- Tvrzené matné sklo
- Příprava pro zkrácení dveří, maximálně 30 mm
- Kulatá úchytka (k posuvným dveřím)

### ZÁRUBŇ

#### Doporučené polodrážkové zárubně:

- Porta SYSTEM str. 172
- MINIMAX str. 170
- OCELOVÉ str. 184-189

#### Doporučené bezpolodrážkové zárubně:

- Porta SYSTEM ELEGANCE str. 174
- Porta SYSTEM ELEGANCE 90° s folii Premium str. 174
- LEVEL str. 178

### POZNÁMKY

- Možnost libovolného sestavení rozměrů křídel u dvoukřídlých dveří. U dvoukřídlých bezpolodrážkových dveří je nutné objednávat aktivní a pasivní křídlo.
- Dvoukřídlé dveře nejsou dostupné s magnetickým zámkem.
- Při šířce „100“ je nezbytný třetí závěs 3D

### ZA PŘÍPLATEK

- rozměr „100“
- ventilační otvory nebo ventilační výřez
- 3D závěsy ve zlaté barvě (příplatek k ceně zárubně)
- třetí 3D závěs ve stříbrné barvě (příplatek k ceně zárubně)
- třetí 3D závěs ve zlaté barvě (příplatek k ceně zárubně)
- magnetický zámek
- hákový zámek bočními úchyty (posuvné dveře)
- podlouhlý boční úchyt pro posuvné dveře
- krytky na závěsy standard (komplet na jeden kus)
- klika

(str. 194)

# Porta Verte HOME, skupina C

TOP  
KOLEKCE



Porta Verte HOME C.5, Dub Šarlatový



Porta Verte HOME C.5, Dub Šarlatový



model C.0



model C.1



model C.2



model C.3



model C.4



model C.5



model C.0  
intarzie



model C.5  
intarzie





## DEKORY

### Fólie Portadecor ★★★★★☆



### Fólie Portasynchro 3D ★★★★★☆

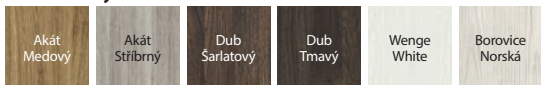

### Fólie Premium ★★★★★☆



### Fólie Portaperfect 3D ★★★★★☆

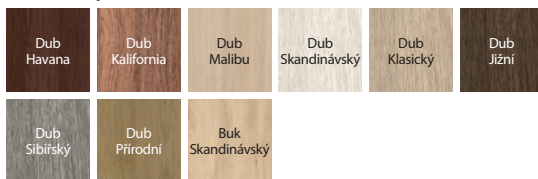

### Portalamino ★★★★★☆

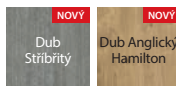

intarzie v barvě hliníku



matné sklo tvrzené

## TECHNICKÉ INFORMACE

### KONSTRUKCE KŘÍDLA

Křídla se v závislosti na vzoru skládají z horizontálních rámu a desek z MDF a matných skel. Matná skla jsou vyrobena z tvrzeného skla o tl. 4 mm.

### PŘÍSLUŠENSTVÍ V CENĚ KŘÍDLA

- Zámek dostupný ve třech variantách: pro dozický klíč, pro WC sadu nebo přízpusobný pro cylindrickou vložku
- Tři čepové závěsy standard, bezpolodrážkové - dva závěsy 3D
- Tvrzené matné sklo
- Příprava pro zkrácení dveří, maximálně 30 mm
- Kulatá úchytky (k posuvným dveřím)

### ZÁRUBNĚ

#### Doporučené polodrážkové zárubně:

- Porta SYSTEM str. 172
- MINIMAX str. 170
- OCELOVÉ str. 184-189

#### Doporučené bezpolodrážkové zárubně:

- Porta SYSTEM ELEGANCE str. 174
- Porta SYSTEM ELEGANCE 90° s folii Premium str. 174
- LEVEL str. 178

### POZNÁMKY

- Možnost libovolného sestavení rozměrů křídel u dvoukřídlých dveří. U dvoukřídlých bezpolodrážkových dveří je nutné objednávat aktivní a pasivní křídlo.
- Dvoukřídlé dveře nejsou dostupné s magnetickým zámkem.
- Při šířce „100“ je nezbytný třetí závěs 3D
- závěsy 3D jsou baleny se zárubní

### ZA PŘÍPLATEK

- rozměr „100“
- ventilační otvory nebo ventilační výřez
- 3D závěsy ve zlaté barvě (příplatek k ceně zárubně)
- třetí 3D závěs ve stříbrné barvě (příplatek k ceně zárubně)
- třetí 3D závěs ve zlaté barvě (příplatek k ceně zárubně)
- magnetický zámek
- hákový zámek bočními úchyty (posuvné dveře)
- podlouhlý boční úchyt pro posuvné dveře
- krytky na závěsy standard (komplet na jeden kus)
- klika

(str. 194)

# Porta Verte HOME, skupina D

TOP  
KOLEKCE



Porta Verte HOME D.7, Dub Skandinávský



Porta Verte HOME D.7, Dub Skandinávský



model D.0



model D.1



model D.2



model D.3



model D.4



model D.5



model D.6



model D.7



model D.0  
intarzie

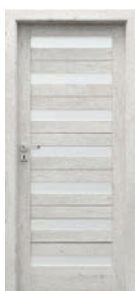

model D.7  
intarzie



## DEKORY

## Fólie Portadecor ★★★★★☆



## Fólie Portasynchro 3D ★★★★★☆

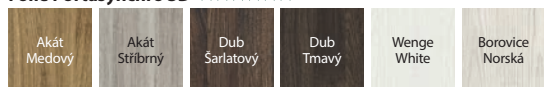

## Fólie Premium ★★★★★☆



## Fólie Portaperfect 3D ★★★★★☆

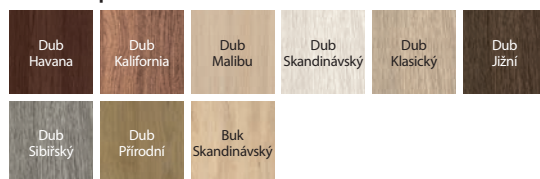

## Portalamino ★★★★★☆

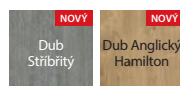

intarzie v barvě hliníku



matné sklo tvrzené

## TECHNICKÉ INFORMACE

## KONSTRUKCE KŘÍDLA

Křídla se v závislosti na vzoru skládají z horizontálních rámců a desek z MDF a matných skel. Matná skla jsou vyrobena z tvrzeného skla o tl. 4 mm.

## PŘÍSLUŠENSTVÍ V CENĚ KŘÍDLA

- Zámek dostupný ve třech variantách: pro dozický klíč, pro WC sadu nebo přízpusobný pro cylindrickou vložku
- Tři čepové závěsy standard, bezpolodrážkové - dva závěsy 3D
- Tvrzené matné sklo
- Příprava pro zkrácení dveří, maximálně 30 mm
- Kulatá úchytky (k posuvným dveřím)

## ZÁRUBNĚ

## Doporučené polodrážkové zárubně:

- Porta SYSTEM str. 172
- MINIMAX str. 170
- OCELOVÉ str. 184-189

## Doporučené bezpolodrážkové zárubně:

- Porta SYSTEM ELEGANCE str. 174
- Porta SYSTEM ELEGANCE 90° s folii Premium str. 174
- LEVEL str. 178

## POZNÁMKY

- Možnost libovolného sestavení rozměrů křídel u dvoukřídlých dveří. U dvoukřídlých bezpolodrážkových dveří je nutné objednávat aktivní a pasivní křídlo.
- Dvoukřídlé dveře nejsou dostupné s magnetickým zámkem.
- Při šířce „100“ je nezbytný třetí závěs 3D
- závěsy 3D jsou baleny se zárubní

## ZA PŘÍPLATEK

- rozměr „100“
- ventilační otvory nebo ventilační výřez
- 3D závěsy ve zlaté barvě (příplatek k ceně zárubně)
- třetí 3D závěs ve stříbrné barvě (příplatek k ceně zárubně)
- třetí 3D závěs ve zlaté barvě (příplatek k ceně zárubně)
- magnetický zámek
- hákový zámek bočními úchyty (posuvné dveře)
- podlouhlý boční úchyt pro posuvné dveře
- krytky na závěsy standard (komplet na jeden kus)
- klika

(str. 194)

# Porta Verte HOME, skupina E



Porta Verte HOME E.0 a E.0 s tabulí, Borovice Norská



Porta Verte HOME E.0, Borovice Norská



model E.0



model E.1



model E.5



model E.0 tabule



## DEKORY

### Fólie Portadecor ★★★★★☆



### Fólie Portasynchro 3D ★★★★★☆

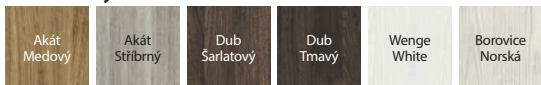

### Fólie Portaperfect 3D ★★★★★☆

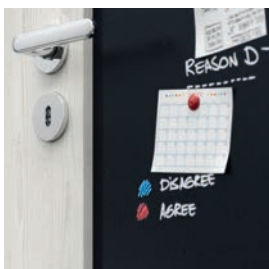

varianta s černou magnetickou tabulí pro psaní křídovými popisovači (varianta dostupná v modelu E.0 z jedné strany, pouze u polodrážkové verze).

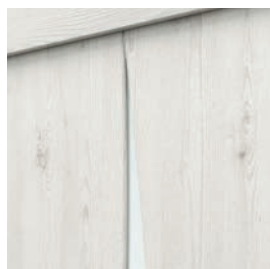

prosklení v modelu E.5

## TECHNICKÉ INFORMACE

### KONSTRUKCE KŘÍDLA

Křídla se v závislosti na vzoru skládají z horizontálních rámu a dešek z MDF a matných skel. Matná skla jsou vyrobena z tvrzeného skla o tl. 4 mm.

### PŘÍSLUŠENSTVÍ V CENĚ KŘÍDLA

- Zámek dostupný ve třech variantách: pro dozický klíč, pro WC sadu nebo přizpůsobený pro cylindrickou vložku
- Tři čepové závěsy standard, bezpolodrážkové - dva závěsy 3D
- Tvrzené matné sklo
- Příprava pro zkrácení dveří, maximálně 30 mm
- Kulatá úchytky (k posuvným dveřím)

### ZÁRUBNĚ

#### Doporučené polodrážkové zárubně:

- Porta SYSTEM str. 172
- MINIMAX str. 170
- OCELOVÉ str. 184-189

#### Doporučené bezpolodrážkové zárubně:

- Porta SYSTEM ELEGANCE str. 174
- LEVEL str. 178

### POZNÁMKY

- Možnost libovolného sestavení rozměrů křídel u dvoukřídlových dveří. U dvoukřídlových bezpolodrážkových dveří je nutné objednávat aktivní a pasivní křídlo.
- Dvoukřídlové dveře nejsou dostupné s magnetickým zámkem.
- Při šířce „100“ je nezbytný třetí závěs 3D
- závěsy 3D jsou baleny se zárubní

### ZA PŘÍPLATEK

- rozměr „100“
- ventilační otvory nebo ventilační výřez
- 3D závěsy ve zlaté barvě (příplatek k ceně zárubně)
- třetí 3D závěs ve stříbrné barvě (příplatek k ceně zárubně)
- třetí 3D závěs ve zlaté barvě (příplatek k ceně zárubně)
- magnetický zámek
- hákový zámek bočními úchyty (posuvné dveře)
- podlouhlý boční úchyt pro posuvné dveře
- krytky na závěsy standard (komplet na jeden kus)
- klika

# Porta Verte HOME, skupina G

TOP  
KOLEKCE



Porta Verte HOME G.4, Fólie Portadecor, Bílá



Porta Verte HOME G.4, Bílá



model G.0



model G.1



model G.2



model G.3



model G.4



model G.0  
intarzie



model G.4  
intarzie



## DEKORY

### Fólie Portadecor ★★★★★☆



### Fólie Portasynchro 3D ★★★★★☆

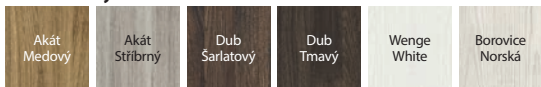

### Fólie Portaperfect 3D ★★★★★☆



## DEKORY DEKORAČNÍCH LIŠŤ

### Fólie Portaperfect 3D ★★★★★☆

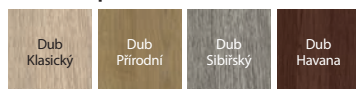

### Kartáčovaný hliník



prosklení v modelu G.4



intarzie v barvě hliníku



dekorační lišta s fólií Portaperfect v modelu G.0, zapuštěná vzhledem k povrchu panelu křídla, svislá struktura (volba ZA PŘÍPLATEK)



dekorační lišta s fólií Kartáčovaný hliník v modelu G.0, zapuštěná vzhledem k povrchu panelu křídla, svislá struktura (volba ZA PŘÍPLATEK)

## TECHNICKÉ INFORMACE

### KONSTRUKCE KŘÍDLA

Křídla se v závislosti na vzoru skládají z horizontálních rámců a desek z MDF a matných skel. Matná skla jsou vyrobena z tvrzeného skla o tl. 4 mm. V křídlech s Bílou fólií je možno zvolit dekorační lišty s fólií Portaperfect nebo s fólií Kartáčovaný hliník (volba ZA PŘÍPLATEK).

### PŘÍSLUŠENSTVÍ V CENĚ KŘÍDLA

- Zámek dostupný ve třech variantách: pro dozický klíč, pro WC sadu nebo přizpůsobený pro cylindrickou vložku
- Tři čepové závěsy standard, bezpodrážkové - dva závěsy 3D
- Tvrzené matné sklo
- Příprava pro zkrácení dveří, maximálně 30 mm
- Kulatá úchytky (k posuvným dveřím)

### ZÁRUBNĚ

#### Doporučené polodrážkové zárubně:

- Porta SYSTEM str. 172
- MINIMAX str. 170
- OCELOVÉ str. 184-189

#### Doporučené bezpodrážkové zárubně:

- Porta SYSTEM ELEGANCE str. 174
- LEVEL str. 178

### POZNÁMKY

- Možnost libovolného sestavení rozměrů křídel u dvoukřídlých dveří. U dvoukřídlých bezpodrážkových dveří je nutné objednat aktivní a pasivní křídlo.
- Dvoukřídlé dveře nejsou dostupné s magnetickým zámkem.
- Při šířce „100“ je nezbytný třetí závěs 3D
- závěsy 3D jsou baleny se zárubní

### ZA PŘÍPLATEK

- dekorační lišta s fol. Portaperfect (Bílý kř.)
- dekorační lišta s fol. Kartáčovaný hliník (Bílý kř.)
- rozměr „100“
- ventilační otvory nebo ventilační výřez
- 3D závěsy ve zlaté barvě (příplatek k ceně zárubně)
- třetí 3D závěs ve stříbrné barvě (příplatek k ceně zárubně)
- třetí 3D závěs ve zlaté barvě (příplatek k ceně zárubně)
- magnetický zámek
- hákový zámek bočními úchyty (posuvné dveře)
- podlouhlý boční úchyt pro posuvné dveře
- krytky na závěsy standard (komplet na jeden kus)
- klika

(str. 194)

# Porta Verte HOME, skupina H



Porta Verte HOME H.5, Dub Přírodní



Porta Verte HOME H.5, Dub Přírodní



model H.0



model H.1



model H.2



model H.3



model H.4



model H.5

## DOPORUČJEME!

Černá klika RUMBA s rozetou za 1 korunu pouze v kolekci Porta Verte HOME skupina H.



klika RUMBA

+



nebo



nebo



rozeta pro klíč

rozeta pro vložku

WC sada





## DEKORY

### Fólie Portadecor ★★★★★☆



### Fólie Portasynchro 3D ★★★★★☆

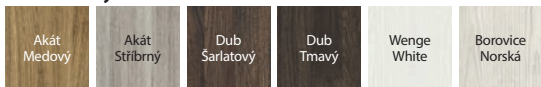

### Fólie Portaperfect 3D ★★★★★☆

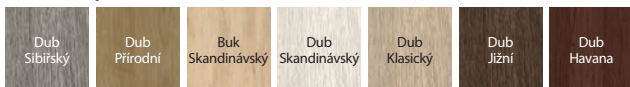

## DEKORY DEKORAČNÍCH LIŠŤ

### Fólie Portaperfect 3D ★★★★★☆

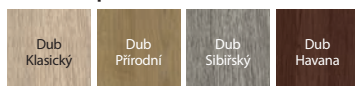

### Kartáčovaný hliník



plochý panel v modelu H.0



prosklení v modelu H.5



dekorační lišta s fólií Portaperfect v modelu H.0, zapuštěná vzhledem k povrchu panelu křídla, svislá struktura (volba ZA PŘÍPLATEK)



dekorační lišta s fólií Kartáčovaný hliník v modelu H.0, zapuštěná vzhledem k povrchu panelu křídla, svislá struktura (volba ZA PŘÍPLATEK)

## TECHNICKÉ INFORMACE

### KONSTRUKCE KŘÍDLA

Křídla se v závislosti na vzoru skládají z horizontálních rámců a desek z MDF a matných skel. Matná skla jsou vyrobena z tvrzeného skla o tl. 4 mm. V křídlech s Bílou fólií je možno zvolit dekorační lišty s fólií Portaperfect nebo s fólií Kartáčovaný hliník (volba ZA PŘÍPLATEK).

### PŘÍSLUŠENSTVÍ V CENĚ KŘÍDLA

- Zámek dostupný ve třech variantách: pro dozický klíč, pro WC sadu nebo přizpůsobený pro cylindrickou vložku
- Tři čepové závěsy standard, bezpolodrážkové - dva závěsy 3D
- Tvrzené matné sklo
- Příprava pro zkrácení dveří, maximálně 30 mm
- Kulatá úchytky (k posuvným dveřím)

### ZÁRUBŇ

#### Doporučené polodrážkové zárubně:

- Porta SYSTEM str. 172
- MINIMAX str. 170
- OCELOVÉ str. 184-189

#### Doporučené bezpolodrážkové zárubně:

- Porta SYSTEM ELEGANCE str. 174
- LEVEL str. 178

### POZNÁMKY

- Možnost libovolného sestavení rozměrů křídel u dvoukřídlových dveří. U dvoukřídlových bezpolodrážkových dveří je nutné objednat aktivní a pasivní křídlo.
- Dvoukřídlové dveře nejsou dostupné s magnetickým zámkem.
- Při šířce „100“ je nezbytný třetí závěs 3D
- závěsy 3D jsou baleny se zárubní

### ZA PŘÍPLATEK

- dekorační lišta s fol. Portaperfect (Bílá kř.)
- dekorační lišta s fol. Kartáčovaný hliník (Bílá kř.)
- rozměr „100“
- ventilační otvory nebo ventilační výřez
- 3D závěsy ve zlaté barvě (příplatek k ceně zárubně)
- třetí 3D závěs ve stříbrné barvě (příplatek k ceně zárubně)
- třetí 3D závěs ve zlaté barvě (příplatek k ceně zárubně)
- magnetický zámek
- hákový zámek bočními úchyty (posuvné dveře)
- podlouhlý boční úchyt pro posuvné dveře
- krytky na závěsy standard (komplet na jeden kus)
- klika

# Porta Verte HOME, skupina J



Porta Verte HOME J.6, Bílá



Porta Verte HOME J.6, Bílá



model J.0



model J.1



model J.2



model J.4



model J.5



model J.6



## DEKORY

### Fólie Portadecor ★★★★★☆



### Fólie Portasynchro 3D ★★★★★☆

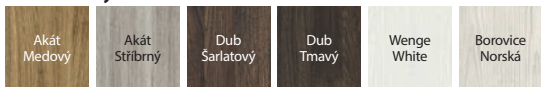

### Fólie Portaperfect 3D ★★★★★☆

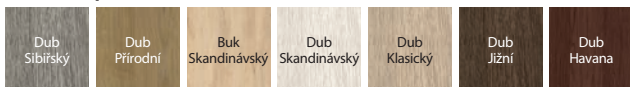

## DEKORY DEKORAČNÍCH LIŠŤ

### Fólie Portaperfect 3D ★★★★★☆

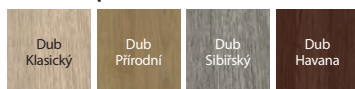

### Kartáčovaný hliník



plochý panel v modelu J.0



prosklení v modelu J.6



dekorační lišta s fólií Portaperfect v modelu J.0, zapuštěná vzhledem k povrchu panelu křídla, svislá struktura (volba ZA PŘÍPLATEK)



dekorační lišta s fólií Kartáčovaný hliník v modelu J.0, zapuštěná vzhledem k povrchu panelu křídla, svislá struktura (volba ZA PŘÍPLATEK)

## TECHNICKÉ INFORMACE

### KONSTRUKCE KŘÍDLA

Křídla se v závislosti na vzoru skládají z horizontálních rámu a desek z MDF a matných skel. Matná skla jsou vyrobena z tvrzeného skla o tl. 4 mm. V křídlech s Bílou fólií je možno zvolit dekorační lišty s fólií Portaperfect nebo s fólií Kartáčovaný hliník (volba ZA PŘÍPLATEK).

### PŘÍSLUŠENSTVÍ V CENĚ KŘÍDLA

- Zámek dostupný ve třech variantách: pro dozický klíč, pro WC sadu nebo přizpůsobený pro cylindrickou vložku
- Tři čepové závěsy standard, bezpolodrážkové - dva závěsy 3D
- Tvrzené matné sklo
- Příprava pro zkrácení dveří, maximálně 30 mm
- Kulatá úchytky (k posuvným dveřím)

### ZÁRUBNĚ

#### Doporučené polodrážkové zárubně:

- Porta SYSTEM str. 172
- MINIMAX str. 170
- OCELOVÉ str. 184-189

#### Doporučené bezpolodrážkové zárubně:

- Porta SYSTEM ELEGANCE str. 174
- LEVEL str. 178

### POZNÁMKY

- Možnost libovolného sestavení rozměrů křídel u dvoukřídlých dveří. U dvoukřídlých bezpolodrážkových dveří je nutné objednávat aktivní a pasivní křídlo.
- Dvoukřídlé dveře nejsou dostupné s magnetickým zámkem.
- Při šířce „100“ je nezbytný třetí závěs 3D
- závěsy 3D jsou baleny se zárubní

### ZA PŘÍPLATEK

- dekorační lišta s fol. Portaperfect (Bílé kř.)
- dekorační lišta s fol. Kartáčovaný hliník (Bílé kř.)
- rozměr „100“
- ventilační otvory nebo ventilační výřez
- 3D závěsy ve zlaté barvě (příplatek k ceně zárubně)
- třetí 3D závěs ve stříbrné barvě (příplatek k ceně zárubně)
- třetí 3D závěs ve zlaté barvě (příplatek k ceně zárubně)
- magnetický zámek
- hákový zámek bočními úchyty (posuvné dveře)
- podlouhlý boční úchyt pro posuvné dveře
- krytky na závěsy standard (komplet na jeden kus)
- klika

(str. 194)

# Porta Verte HOME, skupina L a N



Porta Verte HOME N.3, Akát Stříbrný



Porta Verte HOME L.4, Akát Stříbrný



model L.0



model L.1



model L.2



model L.3



model N.0



model N.1



model N.2

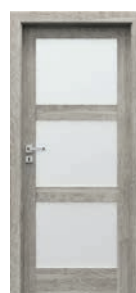

model N.3



## DEKORY

### Fólie Portadecor ★★★★★☆



### Fólie Portasynchro 3D ★★★★★☆

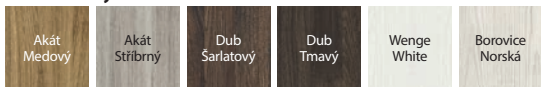

### Fólie Portaperfect 3D ★★★★★☆



plochý panel v modelu L.0



prosklení v modelu L.4



plochý panel v modelu N.0



prosklení v modelu N.3

## TECHNICKÉ INFORMACE

### KONSTRUKCE KŘÍDLA

Křídla se v závislosti na vzoru skládají z horizontálních rámu a desek z MDF a matných skel. Matná skla jsou vyrobena z tvrzeného skla o tl. 4 mm.

### PŘÍSLUŠENSTVÍ V CENĚ KŘÍDLA

- Zámek dostupný ve třech variantách: pro dozický klíč, pro WC sadu nebo přizpůsobený pro cylindrickou vložku
- Tři čepové závěsy standard, bezpolodrážkové - dva závěsy 3D
- Tvrzené matné sklo
- Příprava pro zkrácení dveří, maximálně 30 mm
- Kulatá úchytky (k posuvným dveřím)

### ZÁRUBNĚ

#### Doporučené polodrážkové zárubně:

- Porta SYSTEM str. 172
- MINIMAX str. 170
- OCELOVÉ str. 184-189

#### Doporučené bezpolodrážkové zárubně:

- Porta SYSTEM ELEGANCE str. 174
- LEVEL str. 178

### POZNÁMKY

- Možnost libovolného sestavení rozměrů křídel u dvoukřídlých dveří. U dvoukřídlých bezpolodrážkových dveří je nutné objednávat aktivní a pasivní křídlo.
- Dvoukřídlé dveře nejsou dostupné s magnetickým zámkem.
- Při šířce „100“ je nezbytný třetí závěs 3D
- závěsy 3D jsou baleny se zárubní

### ZA PŘÍPLATEK

- rozměr „100“
- ventilační otvory nebo ventilační výřez
- 3D závěsy ve zlaté barvě (příplatek k ceně zárubně)
- třetí 3D závěs ve stříbrné barvě (příplatek k ceně zárubně)
- třetí 3D závěs ve zlaté barvě (příplatek k ceně zárubně)
- magnetický zámek
- hákový zámek bočními úchyty (posuvné dveře)
- podlouhlý boční úchyt pro posuvné dveře
- krytky na závěsy standard (komplet na jeden kus)
- klika

(str. 194)

# Porta Verte PREMIUM, skupina A a D



Porta Verte PREMIUM A.4, Dub Šarlatový



Porta Verte PREMIUM A.4, Dub Šarlatový



model A.0



model A.1



model A.2



model A.3



model A.4



model D.0



model D.1



model D.2



model D.3



model D.5



model D.6



model D.7



model D.8



## DEKORY

### Fólie Portasynchro 3D ★★★★★☆

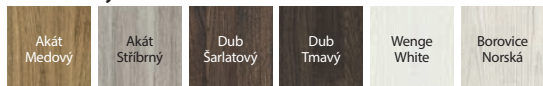

### Portalamino ★★★★★☆

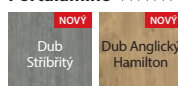

### Fólie Premium ★★★★★☆



### Fólie Portaperfect 3D ★★★★★☆

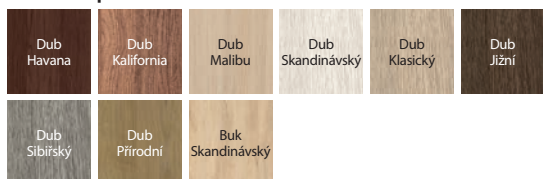

plochý panel v modelu A.0



matné sklo v modelu A.4

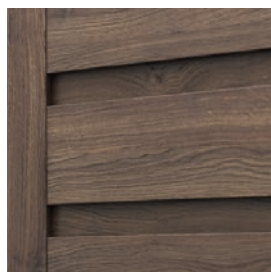

plochý panel v modelu D.0



matné sklo v modelu D.8

## TECHNICKÉ INFORMACE

### KONSTRUKCE KŘÍDLA

Křídla se v závislosti na vzoru skládají z horizontálních rámu a desek z MDF a matných skel. Matná skla jsou vyrobena z tvrzeného skla o tl. 6 mm.

### PŘÍSLUŠENSTVÍ V CENĚ KŘÍDLA

- Zámek dostupný ve třech variantách: pro dozický klíč, pro WC sadu nebo přizpůsobený pro cylindrickou vložku
- Tři čepové závěsy standard, bezpolodrážkové - dva závěsy 3D
- Tvrzené matné sklo
- Příprava pro zkrácení dveří, maximálně 60 mm
- Kulatá úchytky (k posuvným dveřím)

### ZÁRUBŇ

#### Doporučené polodrážkové zárubně:

- Porta SYSTEM str. 172
- MINIMAX str. 170
- OCELOVÉ str. 184-189

#### Doporučené bezpolodrážkové zárubně:

- Porta SYSTEM ELEGANCE str. 174
- Porta SYSTEM ELEGANCE 90° s folii Premium str. 174
- LEVEL str. 178

### POZNÁMKY

- Možnost libovolného sestavení rozměrů křídel u dvoukřídlých dveří. U dvoukřídlých bezpolodrážkových dveří je nutné objednat aktivní a pasivní křídlo.
- Dvoukřídlé dveře nejsou dostupné s magnetickým zámkem.
- Při šířce „100“ je nezbytný třetí závěs 3D
- závěsy 3D jsou baleny se zárubní

### ZA PŘÍPLATEK

- rozměr „100“
- ventilační otvory nebo ventilační výřez
- 3D závěsy ve zlaté barvě (příplatek k ceně zárubně)
- třetí 3D závěs ve stříbrné barvě (příplatek k ceně zárubně)
- třetí 3D závěs ve zlaté barvě (příplatek k ceně zárubně)
- magnetický zámek
- hákový zámek bočními úchyty (posuvné dveře)
- podlouhlý boční úchyt pro posuvné dveře
- krytky na závěsy standard (komplet na jeden kus)
- klika

(str. 194)

# Porta Verte PREMIUM, skupina B a C



Porta Verte PREMIUM C.0, Dub Skandinávský



Porta Verte PREMIUM C.0, Dub Skandinávský



model B.0



model B.1



model B.2



model B.3



model C.0



model C.1



model C.2





## DEKORY

### Fólie Portasynchro 3D ★★★★★☆

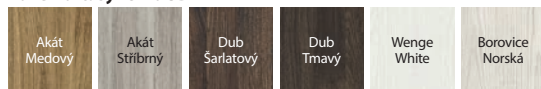

### Fólie Portaperfect 3D ★★★★★☆



### Portalamino ★★★★★☆

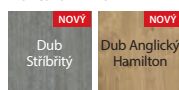

plochý panel



matné sklo

## TECHNICKÉ INFORMACE

### KONSTRUKCE KŘÍDLA

Křídla se v závislosti na vzoru skládají z horizontálních rámců a desek z MDF a matných skel. Matná skla jsou vyrobena z tvrzeného skla o tl. 6 mm.

### PŘÍSLUŠENSTVÍ V CENĚ KŘÍDLA

- Zámek dostupný ve třech variantách: pro dozický klíč, pro WC sadu nebo přizpůsobený pro cylindrickou vložku
- Tři čepové závěsy standard, bezpolodrážkové - dva závěsy 3D
- Tvrzené matné sklo
- Příprava pro zkrácení dveří, maximálně 60 mm
- Kulatá úchytká (k posuvným dveřím)

### ZÁRUBNĚ

#### Doporučené polodrážkové zárubně:

- Porta SYSTEM str. 172
- MINIMAX str. 170
- OCELOVÉ str. 184-189

#### Doporučené bezpolodrážkové zárubně:

- Porta SYSTEM ELEGANCE str. 174
- LEVEL str. 178

### POZNÁMKY

- Možnost libovolného sestavení rozměrů křídel u dvoukřídlých dveří. U dvoukřídlých bezpolodrážkových dveří je nutné objednávat aktivní a pasivní křídlo.
- Dvoukřídlé dveře nejsou dostupné s magnetickým zámkem.
- Při šířce „100“ je nezbytný třetí závěs 3D
- závěsy 3D jsou baleny se zárubní

### ZA PŘÍPLATEK

- rozměr „100“
- ventilační otvory nebo ventilační výřez
- 3D závěsy ve zlaté barvě (příplatek k ceně zárubně)
- třetí 3D závěs ve stříbrné barvě (příplatek k ceně zárubně)
- třetí 3D závěs ve zlaté barvě (příplatek k ceně zárubně)
- magnetický zámek
- hákový zámek bočními úchyty (posuvné dveře)
- podlouhlý boční úchyt pro posuvné dveře
- krytky na závěsy standard (komplet na jeden kus)
- klika

(str. 194)

# Porta Verte PREMIUM, skupina E

**TOP**  
KOLEKCE



Porta Verte PREMIUM E.5, Bílá



Porta Verte PREMIUM E.5, Bílá



model E.0

model E.1

model E.2



model E.3

model E.4

model E.5

## DOPORUČJEME!

Černá klika EUFORIA Q s rozetou za 1 korunu  
pouze v kolekci Porta Verte PREMIUM skupina E



klika EUFORIA Q

+



rozeta pro klíč

nebo



rozeta pro vložku

nebo



WC sada



## DEKORY

## Fólie Portadecor ★★★★★☆



## Fólie Portasynchro 3D ★★★★★☆

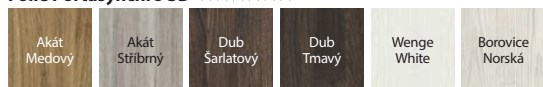

## Fólie Premium ★★★★★☆



## Fólie Portaperfect 3D ★★★★★☆



## Portalamino ★★★★★☆

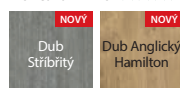

plochý panel



matné sklo

## TECHNICKÉ INFORMACE

## KONSTRUKCE KŘÍDLA

Křídla se v závislosti na vzoru skládají z horizontálních rámců a desek z MDF a matných skel. Matná skla jsou vyrobena z tvrzeného skla o tl. 6 mm.

## PŘÍSLUŠENSTVÍ V CENĚ KŘÍDLA

- Zámek dostupný ve třech variantách: pro dozický klíč, pro WC sadu nebo přizpůsobený pro cylindrickou vložku
- Tři čepové závěsy standard, bezpolodrážkové - dva závěsy 3D
- Tvrzené matné sklo
- Příprava pro zkrácení dveří, maximálně 60 mm
- Kulatá úchytká (k posuvným dveřím)

## ZÁRUBNĚ

## Doporučené polodrážkové zárubně:

- Porta SYSTEM str. 172
- MINIMAX str. 170
- OCELOVÉ str. 184-189

## Doporučené bezpolodrážkové zárubně:

- Porta SYSTEM ELEGANCE str. 174
- Porta SYSTEM ELEGANCE 90° s folii Premium str. 174
- LEVEL str. 178

## POZNÁMKY

- Možnost libovolného sestavení rozměrů křídel u dvoukřídlých dveří. U dvoukřídlých bezpolodrážkových dveří je nutné objednávat aktivní a pasivní křídlo.
- Dvoukřídlé dveře nejsou dostupné s magnetickým zámkem.
- Při šířce „100“ je nezbytný třetí závěs 3D
- závěsy 3D jsou baleny se zárubní

## ZA PŘÍPLATEK

- rozměr „100“
- ventilační otvory nebo ventilační výřez
- 3D závěsy ve zlaté barvě (příplatek k ceně zárubně)
- třetí 3D závěs ve stříbrné barvě (příplatek k ceně zárubně)
- třetí 3D závěs ve zlaté barvě (příplatek k ceně zárubně)
- magnetický zámek
- hákový zámek bočními úchyty (posuvné dveře)
- podlouhlý boční úchyt pro posuvné dveře
- krytky na závěsy standard (komplet na jeden kus)
- klika

(str. 194)

# Porta KONCEPT, skupina A a B



Porta KONCEPT A.9, Dub Přírodní

## DOPORUČUJEME

Tradiční rámová konstrukce je zárukou dlouholeté životnosti.



Porta KONCEPT A.9, Dub Přírodní



model A.0



model A.2



model A.3



model A.4



model A.6



model A.7



model A.8



model A.9



model B.0



model B.1

Více modelů z této kolekce si prohlédni [na stránce](#)



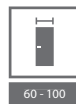

## DEKORY

## Fólie Portadecor ★★★★★☆

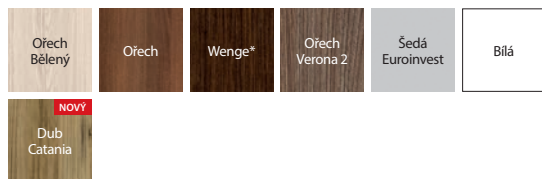

\* do vyčerpání zásob

## Fólie Portasynchro 3D ★★★★★☆

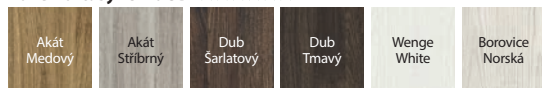

## Fólie Premium ★★★★★☆



## Fólie Portadur ★★★★★☆

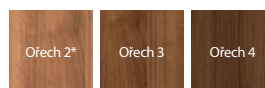

\* do vyčerpání zásob

## Fólie Portaperfect 3D ★★★★★☆



## Portalamino ★★★★★☆

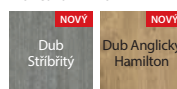

matné sklo



plochý panel

## DOPORUČUJEME!

Speciální dřevěná  
vícevrstvá  
konstrukce.



## TECHNICKÉ INFORMACE

## KONSTRUKCE KŘÍDLA

Křídla se v závislosti na vzoru skládají z horizontálních rámu, desek a matných skel. Matná skla jsou vyrobena z tvrzeného skla o tl. 6 mm.

## PŘÍSLUŠENSTVÍ V CENĚ KŘÍDLA

- Zámek dostupný ve třech variantách: pro dozický klíč, pro WC sadu nebo přizpůsobený pro cylindrickou vložku
- Tři čepové závěsy standard, bezpolodrážkové - dva závěsy 3D
- Tvrzené matné sklo
- Příprava pro zkrácení dveří, maximálně 60 mm
- Kulatá úchytka (k posuvným dveřím)

## ZÁRUBŇ

## Doporučené polodrážkové zárubně:

- Porta SYSTEM str. 172
- MINIMAX str. 170
- OCELOVÉ str. 184-189

## Doporučené bezpolodrážkové zárubně:

- Porta SYSTEM ELEGANCE str. 174
- Porta SYSTEM ELEGANCE 90° s folii Premium str. 174
- LEVEL str. 178

## POZNÁMKY

- Možnost libovolného sestavení rozměrů křídel u dvoukřídlých dveří. U dvoukřídlých bezpolodrážkových dveří je nutné objednat aktivní a pasivní křídlo.
- Dvoukřídlé dveře nejsou dostupné s magnetickým zámkem.
- Při šířce „100“ je nezbytný třetí závěs 3D
- závěsy 3D jsou baleny se zárubní

## ZA PŘÍPLATEK

- rozměr „100“
- ventilační otvory nebo ventilační výřez
- 3D závěsy ve zlaté barvě (příplatek k ceně zárubně)
- třetí 3D závěs ve stříbrné barvě (příplatek k ceně zárubně)
- třetí 3D závěs ve zlaté barvě (příplatek k ceně zárubně)
- magnetický zámek
- hákový zámek bočními úchyty (posuvné dveře)
- podlouhlý boční úchyt pro posuvné dveře
- krytky na závěsy standard (komplet na jeden kus)
- klika

(str. 194)

# Porta KONCEPT, skupina C

TOP  
KOLEKCE



DOPORUČUJEME

Tradiční rámová konstrukce je zárukou dlouholeté životnosti.

Porta KONCEPT C.6, Bílá



Porta KONCEPT C.6, Bílá



model C.0



model C.1



model C.2



model C.3



model C.4



model C.5



model C.6



## DEKORY

### Fólie Portadecor ★★★★★☆

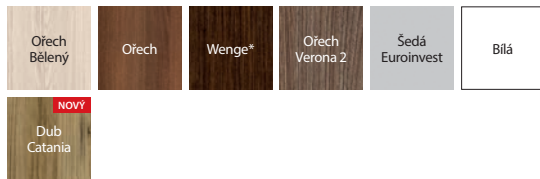

\* do vyčerpání zásob

### Fólie Portasynchro 3D ★★★★★☆

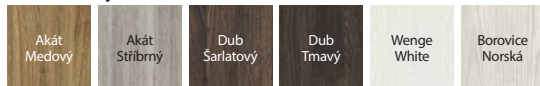

### Fólie Premium ★★★★★☆



### Fólie Portadur ★★★★★☆



\* do vyčerpání zásob

### Fólie Portaperfect 3D ★★★★★☆



### Portalamino ★★★★★☆

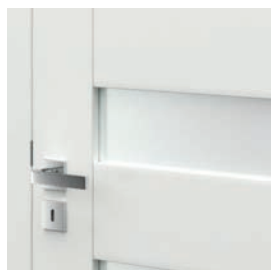
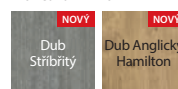

matné sklo

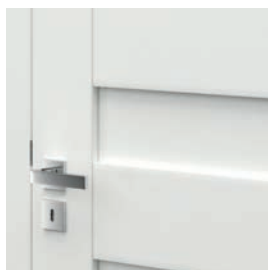

ploché panel

### DOPORUČUJEME!

Speciální dřevěná vícevrstvá konstrukce.



## TECHNICKÉ INFORMACE

### KONSTRUKCE KŘÍDLA

Křídla se v závislosti na vzoru skládají z horizontálních rámců, desek a matných skel. Matná skla jsou vyrobena z tvrzeného skla o tl. 6 mm.

### PŘÍSLUŠENSTVÍ V CENĚ KŘÍDLA

- Zámek dostupný ve třech variantách: pro dozický klíč, pro WC sadu nebo přizpůsobený pro cylindrickou vložku
- Tři čepové závěsy standard, bezpolodrážkové - dva závěsy 3D
- Tvrzené matné sklo
- Příprava pro zkrácení dveří, maximálně 60 mm
- Kulatá úchytka (k posuvným dveřím)

### ZÁRUBNĚ

#### Doporučené polodrážkové zárubně:

- Porta SYSTEM str. 172
- MINIMAX str. 170
- OCELOVÉ str. 184-189

#### Doporučené bezpolodrážkové zárubně:

- Porta SYSTEM ELEGANCE str. 174
- Porta SYSTEM ELEGANCE 90° s folii Premium str. 174
- LEVEL str. 178

### POZNÁMKY

- Možnost libovolného sestavení rozměrů křídel u dvoukřídlých dveří. U dvoukřídlých bezpolodrážkových dveří je nutné objednat aktivní a pasivní křídlo.
- Dvoukřídlé dveře nejsou dostupné s magnetickým zámkem.
- Při šířce „100“ je nezbytný třetí závěs 3D
- závěsy 3D jsou baleny se zárubní

### ZA PŘÍPLATEK

- rozměr „100“
- ventilační otvory nebo ventilační výřez
- 3D závěsy ve zlaté barvě (příplatek k ceně zárubně)
- třetí 3D závěs ve stříbrné barvě (příplatek k ceně zárubně)
- třetí 3D závěs ve zlaté barvě (příplatek k ceně zárubně)
- magnetický zámek
- hákový zámek bočními úchyty (posuvné dveře)
- podlouhlý boční úchyt pro posuvné dveře
- krytky na závěsy standard (komplet na jeden kus)
- klika

(str. 194)

# Porta KONCEPT, skupina H a K



## DOPORUČUJEME

Tradiční rámová konstrukce je zárukou dlouholeté životnosti.

Porta KONCEPT K.3, Dub Anglický Hamilton



Porta KONCEPT H.4, Dub Anglický Hamilton



model H.0



model H.1



model H.2



model H.4



model K.0



model K.1



model K.2



model K.3





## DEKORY

## Fólie Portadecor ★★★★★☆

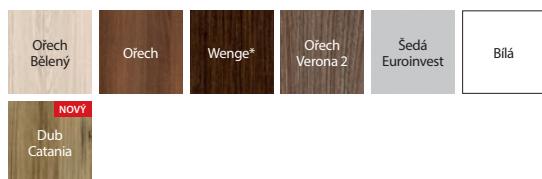

\* do vyčerpání zásob

## Fólie Portasynchro 3D ★★★★★☆

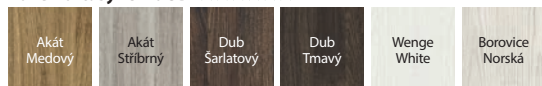

## Fólie Premium ★★★★★☆



## Fólie Portadur ★★★★★☆

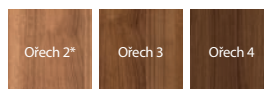

\* do vyčerpání zásob

## Fólie Portaperfect 3D ★★★★★☆



## Portalamino ★★★★★☆

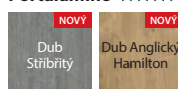

matné sklo v modelu H.4

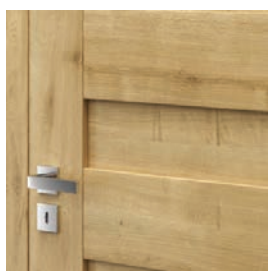

plochý panel v modelu H.0



matné sklo v modelu K.3



plochý panel v modelu K.0

## DOPORUČJEME!

Speciální dřevěná vícevrstvá konstrukce.



## TECHNICKÉ INFORMACE

## KONSTRUKCE KŘÍDLA

Křídla se v závislosti na vzoru skládají z horizontálních rámu, desek a matných skel. Matná skla jsou vyrobena z tvrzeného skla o tl. 6 mm.

## PŘÍSLUŠENSTVÍ V CENĚ KŘÍDLA

- Zámek dostupný ve třech variantách: pro dozický klíč, pro WC sadu nebo přizpůsobený pro cylindrickou vložku
- Tři čepové závěsy standard, bezpolodrážkové - dva závěsy 3D
- Tvrzené matné sklo
- Příprava pro zkrácení dveří, maximálně 60 mm
- Kulatá úchytky (k posuvným dveřím)

## ZÁRUBNĚ

## Doporučené polodrážkové zárubně:

- Porta SYSTEM str. 172
- MINIMAX str. 170
- OCELOVÉ str. 184-189

## Doporučené bezpolodrážkové zárubně:

- Porta SYSTEM ELEGANCE str. 174
- Porta SYSTEM ELEGANCE 90° s folii Premium str. 174
- LEVEL str. 178

## POZNÁMKY

- Možnost libovolného sestavení rozměrů křidel u dvoukřídlových dveří. U dvoukřídlových bezpolodrážkových dveří je nutné objednat aktivní a pasivní křídlo.
- Dvoukřídlové dveře nejsou dostupné s magnetickým zámkem.
- Při šířce „100“ je nezbytný třetí závěs 3D
- závěsy 3D jsou baleny se zárubní

## ZA PŘÍPLATEK

- rozměr „100“
- ventilační otvory nebo ventilační výřez
- 3D závěsy ve zlaté barvě (příplatek k ceně zárubně)
- třetí 3D závěs ve stříbrné barvě (příplatek k ceně zárubně)
- třetí 3D závěs ve zlaté barvě (příplatek k ceně zárubně)
- magnetický zámek
- hákový zámek bočními úchyty (posuvné dveře)
- podlouhlý boční úchyt pro posuvné dveře
- krytky na závěsy standard (komplet na jeden kus)
- klika

(str. 194)

# Porta BALANCE



Porta BALANCE D.0, D.3, Wenge White



Porta BALANCE D.0, Wenge White



model A.0



model B.0



model B.1



model D.0



model D.1



model D.2



model D.3



## DEKORY

## Fólie Portadecor ★★★★★☆



## Fólie Portasynchro 3D ★★★★★☆

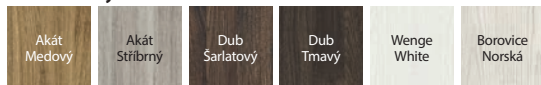

## Fólie Portaperfect 3D ★★★★★☆



## Portalamino ★★★★★☆

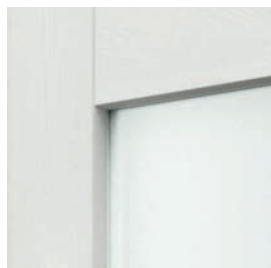
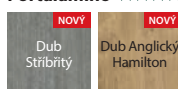

matné sklo



výplňový panel

## TECHNICKÉ INFORMACE

## KONSTRUKCE KŘÍDLA

Křídla se v závislosti na vzoru skládají z horizontálních rámců a desek z MDF a matných skel. Matná skla jsou vyrobena z tvrzeného skla o tl. 4 mm.

## PŘÍSLUŠENSTVÍ V CENĚ KŘÍDLA

- Zámek dostupný ve třech variantách: pro dozický klíč, pro WC sadu nebo přizpůsobený pro cylindrickou vložku
- Tři čepové závěsy standard, bezpolodrážkové - dva závěsy 3D
- Tvrzené matné sklo
- Kulatá úchytky (k posuvným dveřím)
- Příprava pro zkrácení dveří, maximálně 30 mm

## ZÁRUBNĚ

## Doporučené polodrážkové zárubně:

- Porta SYSTEM str. 172
- MINIMAX str. 170
- OCELOVÉ str. 184-189

## Doporučené bezpolodrážkové zárubně:

- Porta SYSTEM ELEGANCE str. 174
- LEVEL str. 178

## POZNÁMKY

- Možnost libovolného sestavení rozměrů křídel u dvoukřídlých dveří. U dvoukřídlých bezpolodrážkových dveří je nutné objednávat aktivní a pasivní křídlo.
- Dvoukřídlé dveře nejsou dostupné s magnetickým zámekem.
- Při šířce „100“ je nezbytný třetí závěs 3D
- závěsy 3D jsou baleny se zárubní

## ZA PŘÍPLATEK

- rozměr „100“
- ventilační otvory nebo ventilační výřez
- 3D závěsy ve zlaté barvě (příplatek k ceně zárubně)
- třetí 3D závěs ve stříbrné barvě (příplatek k ceně zárubně)
- třetí 3D závěs ve zlaté barvě (příplatek k ceně zárubně)
- magnetický zámek
- hákový zámek bočními úchyty (posuvné dveře)
- podlouhlý boční úchyt pro posuvné dveře
- krytky na závěsy standard (komplet na jeden kus)
- klika

(str. 194)

# Porta HARMONY



Porta HARMONY B.0, Dub Sibiřský



Porta HARMONY B.0, Dub Sibiřský



model A.0



model A.1



model B.0



model B.1



model B.2



model C.0



model C.1



## DEKORY

## Fólie Portadecor ★★★★★☆



## Fólie Portasynchro 3D ★★★★★☆

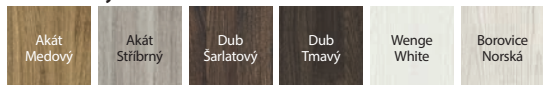

## Fólie Portaperfect 3D ★★★★★☆

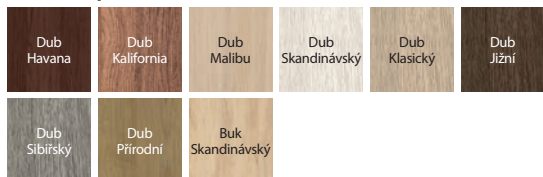

## Portalamino ★★★★★☆

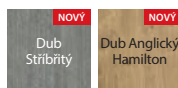

matné sklo



výplňový panel

## TECHNICKÉ INFORMACE

## KONSTRUKCE KŘÍDLA

Křídla se v závislosti na vzoru skládají z horizontálních rámců a desek z MDF a matných skel. Matná skla jsou vyrobena z tvrzeného skla o tl. 4 mm.

## PŘÍSLUŠENSTVÍ V CENĚ KŘÍDLA

- Zámek dostupný ve třech variantách: pro dozický klíč, pro WC sadu nebo přizpůsobený pro cylindrickou vložku
- Tři čepové závěsy standard, bezpolodrážkové - dva závěsy 3D
- Tvrzené matné sklo
- Kulatá úchytka (k posuvným dveřím)
- Příprava pro zkrácení dveří, maximálně 30 mm

## ZÁRUBNĚ

## Doporučené polodrážkové zárubně:

- Porta SYSTEM str. 172
- MINIMAX str. 170
- OCELOVÉ str. 184-189

## Doporučené bezpolodrážkové zárubně:

- Porta SYSTEM ELEGANCE str. 174
- LEVEL str. 178

## POZNÁMKY

- Možnost libovolného sestavení rozměrů křídel u dvoukřídlých dveří. U dvoukřídlých bezpolodrážkových dveří je nutné objednat aktivní a pasivní křídlo.
- Dvoukřídlé dveře nejsou dostupné s magnetickým zámkem.
- Při šířce „100“ je nezbytný třetí závěs 3D
- závěsy 3D jsou baleny se zárubní

## ZA PŘÍPLATEK

- rozměr „100“
- ventilační otvory nebo ventilační výřez
- 3D závěsy ve zlaté barvě (příplatek k ceně zárubně)
- třetí 3D závěs ve stříbrné barvě (příplatek k ceně zárubně)
- třetí 3D závěs ve zlaté barvě (příplatek k ceně zárubně)
- magnetický zámek
- hákový zámek bočními úchyty (posuvné dveře)
- podlouhlý boční úchyt pro posuvné dveře
- krytky na závěsy standard (komplet na jeden kus)
- klika

(str. 194)

# Porta INSPIRE, skupina A a B



DOPORUČUJEME

Tradiční rámová konstrukce je zárukou dlouholeté životnosti.

Porta INSPIRE A.0, Dub Skandinávský, modul retro



Porta INSPIRE A.0, Dub Skandinávský



model A.0



model A.1



model A.1  
se zrcadlem



model B.0



model B.1



model B.2



model B.3



## DEKORY

## Fólie Portadecor ★★★★★☆



## Fólie Portasynchro 3D ★★★★★☆

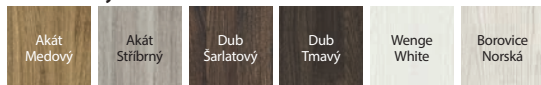

## Fólie Portaperfect 3D ★★★★★☆



## Portalamino ★★★★★☆

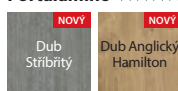

matné sklo rámeček



elegantní rámeček

## DOPORUČJEME!

Speciální dřevěná vícevrstvá konstrukce.



## TECHNICKÉ INFORMACE

## KONSTRUKCE KŘÍDLA

Křídla se v závislosti na vzoru skládají z horizontálních rámců, desek a matných skel. Matná skla jsou vyrobena z tvrzeného skla o tl. 6 mm. Model A.1 lze zhotovit se zrcadlem na jedné nebo na obou stranách. Při výběru křídla se zrcadlem na jedné straně se na druhé nachází plná deska.

## PŘÍSLUŠENSTVÍ V CENĚ KŘÍDLA

- Zámek dostupný ve třech variantách: pro dozický klíč, pro WC sadu nebo přizpůsobený pro cylindrickou vložku
- Tři čepové závěsy standard, bezpolodrážkové - dva závěsy 3D
- Matné sklo tvrzené „rámeček“ a matné sklo
- Příprava pro zkrácení dveří maximálně 60 mm
- Kulatá úchytky (k posuvným dveřím)

## ZÁRUBNĚ

## Doporučené polodrážkové zárubně:

- Porta SYSTEM str. 172
- MINIMAX str. 170
- OCELOVÉ str. 184-189

## Doporučené bezpolodrážkové zárubně:

- Porta SYSTEM ELEGANCE str. 174
- LEVEL str. 178

## POZNÁMKY

- Možnost libovolného sestavení rozměrů křídel u dvoukřídlých dveří. U dvoukřídlých bezpolodrážkových dveří je nutné objednávat aktivní a pasivní křídlo.
- **V případě zvolení modelu se zrcadlem na jedné straně, bude na straně druhé plná deska.**
- Dvoukřídlé dveře nejsou dostupné s magnetickým zámkem
- Při šířce „100“ je nezbytný třetí závěs 3D
- závěsy 3D jsou baleny se zárubní

## ZA PŘÍPLATEK

- rozměr „100“
- ventilační otvory nebo ventilační výřez
- 3D závěsy ve zlaté barvě (příplatek k ceně zárubně)
- třetí 3D závěs ve stříbrné barvě (příplatek k ceně zárubně)
- třetí 3D závěs ve zlaté barvě (příplatek k ceně zárubně)
- magnetický zámek
- hákový zámek bočními úchyty (posuvné dveře)
- podlouhlý boční úchyt pro posuvné dveře
- krytky na závěsy standard (komplet na jeden kus)
- zrcadlo na jednu stranu
- zrcadlo na obou stranách
- klika

# Porta INSPIRE, skupina C



Porta INSPIRE C.4, Dub Klasický



Porta INSPIRE C.4, Dub Klasický



model C.0



model C.1



model C.2



model C.3



model C.4



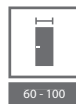

## DEKORY

## Fólie Portadecor ★★★★★☆



## Fólie Portasynchro 3D ★★★★★☆

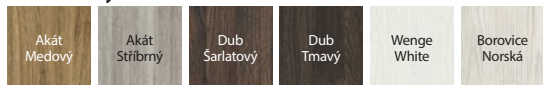

## Fólie Premium ★★★★★☆



## Fólie Portaperfect 3D ★★★★★☆



## Portalamino ★★★★★☆

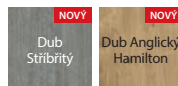

matné sklo



elegantní panel

## DOPORUČUJEME!

Speciální dřevěná  
vícevrstvá  
konstrukce.



## TECHNICKÉ INFORMACE

## KONSTRUKCE KŘÍDLA

Křídla se v závislosti na vzoru skládají z horizontálních rámu, desek a matných skel. Matná skla jsou vyrobena z tvrzeného skla o tl. 6 mm.

## PŘÍSLUŠENSTVÍ V CENĚ KŘÍDLA

- Zámek dostupný ve třech variantách: pro dozický klíč, pro WC sadu nebo přizpůsobený pro cylindrickou vložku
- Tři čepové závěsy standard, bezpolodrážkové - dva závěsy 3D
- Matné sklo
- Příprava pro zkrácení dveří maximálně 60 mm
- Kulatá úchytky (k posuvným dveřím)

## ZÁRUBŇ

## Doporučené polodrážkové zárubně:

- Porta SYSTEM str. 172
- MINIMAX str. 170
- OCELOVÉ str. 184-189

## Doporučené bezpolodrážkové zárubně:

- Porta SYSTEM ELEGANCE str. 174
- Porta SYSTEM ELEGANCE 90° s folii Premium str. 174
- LEVEL str. 178

## POZNÁMKY

- Možnost libovolného sestavení rozměrů křídel u dvoukřídlých dveří. U dvoukřídlých bezpolodrážkových dveří je nutné objednat aktivní a pasivní křídlo.
- Dvoukřídlé dveře nejsou dostupné s magnetickým zámekem.
- Při šířce „100“ je nezbytný třetí závěs 3D
- závěsy 3D jsou baleny se zárubní

## ZA PŘÍPLATEK

- rozměr „100“
- ventilační otvory nebo ventilační výřez
- 3D závěsy ve zlaté barvě (příplatek k ceně zárubně)
- třetí 3D závěs ve stříbrné barvě (příplatek k ceně zárubně)
- třetí 3D závěs ve zlaté barvě (příplatek k ceně zárubně)
- magnetický zámek
- hákový zámek bočními úchyty (posuvné dveře)
- podlouhlý boční úchyt pro posuvné dveře
- krytky na závěsy standard (komplet na jeden kus)
- klika

(str. 194)

# Porta DECOR



Porta DECOR P, Buk Skandinávský

## DOPORUČUJEME

III. třídu mechanické odolnosti mají vybrané modely vyplněné dutinkovou dřevotřískou. Dodatečně je k dispozici „investiční balíček“ obsahující tříprvkové závěsy a zámek v nejvyšší třídě mechanické odolnosti (volitelně ZA PŘÍPLATEK). Komplet se skládá z křídla a vybrané zárubně.



Porta DECOR P, Buk Skandinávský



model P

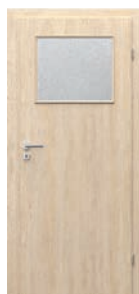

model M



model D



model L



## DEKORY

### Fólie Portadecor ★★★★★☆

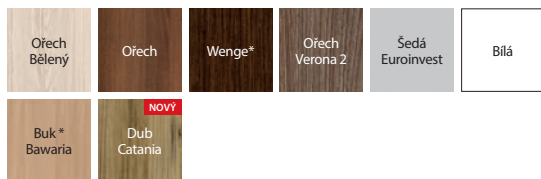

\* do vyčerpání zásob

### Fólie Portasynchro 3D ★★★★★☆

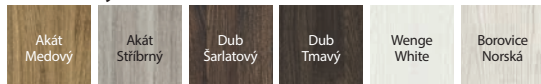

### Fólie Portaperfect 3D ★★★★★☆



### Portalamino ★★★★★☆

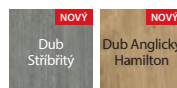

rámeček se sklem



sklo „činčila“

## TECHNICKÉ INFORMACE

### KONSTRUKCE KŘÍDLA

Výplň tvoří „voština“ nebo dutinková dřevotříska zesílená vnitřním rámem (ZA PŘÍPLATEK). Celek je opláštěn HDF deskou.

### PŘÍSLUŠENSTVÍ V CENĚ KŘÍDLA

- Tři čepové závěsy standard, bezpolodrážkové - dva závěsy 3D
- Zámek dostupný ve třech variantách: pro dozický klíč, pro WC sadu nebo přizpůsobený pro cylindrickou vložku
- Sklo vzor „činčila“ nebo matné tvrzené (ZA PŘÍPLATEK)
- Kulatá úchytka (k posuvným dveřím)

### ZÁRUBNĚ

#### Doporučené polodrážkové zárubně:

- Porta SYSTEM str. 172
- MINIMAX str. 170
- OCELOVÉ str. 184-189

#### Doporučené bezpolodrážkové zárubně:

- Porta SYSTEM ELEGANCE str. 174
- LEVEL str. 178

### POZNÁMKY

- Křídla s výplní „dutinková dřevotříska“ mají „přípravu ke zkrácení“ ve standardu.
- Rozměr „110“ dostupný pouze s výplní „dutinková dřevotříska“. Rozměry prosklení jako u rozměru „100“.

- Možnost libovolného sestavení rozměrů křídel u dvoukřídlových dveří. Pasivní křídlo (boční panel) v rozměrech „30“, „40“, „50“ pouze v verzi plně.
- U dvoukřídlových bezpolodrážkových dveří je nutné objednat aktivní a pasivní křídlo.
- Dvoukřídlové dveře nejsou dostupné s magnetickým zámekem.
- S variantou „zesílení pro samozavírač“, jsou vyžadovány 3 závěsy.
- Při šířce „100“ a „110“ je nezbytný třetí závěs 3D
- Závěsy 3D jsou baleny se zárubní

### ZA PŘÍPLATEK

- rozměr „100“, „110“
- výplň dutinková dřevotříska
- mřížka, ventilační otvory nebo ventilační výřez
- 3D závěsy ve zlaté barvě (příplatek k ceně zárubně)
- třetí 3D závěs ve stříbrné barvě (příplatek k ceně zárubně)
- třetí 3D závěs ve zlaté barvě (příplatek k ceně zárubně)
- magnetický zámek
- příprava pro zkrácení dveří (maximálně 60 mm)
- zesílení pro samozavírač (jsou vyžadovány 3 závěsy)
- kulaté okénko z nerezové oceli
- hákový zámek bočními úchyty (posuvné dveře)
- podlouhlý boční úchyt pro posuvné dveře
- krytky na závěsy standard (komplet na jeden kus)
- matné sklo tvrzené – model M
- matné sklo tvrzené – model D
- matné sklo tvrzené – model L
- klika

# Porta STYL



Porta STYL 1, Dub Kalifornia



Porta STYL 1, Dub Kalifornia



model 1



model 2



model 3

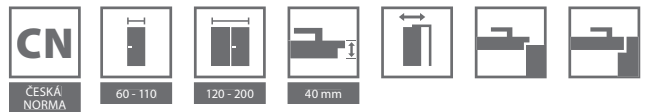

## DEKORY

### Fólie Portadecor ★★★★★☆

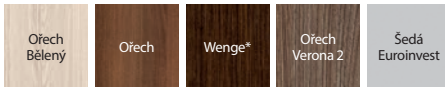

\* do vyčerpání zásob

### Fólie Portasynchro 3D ★★★★★☆

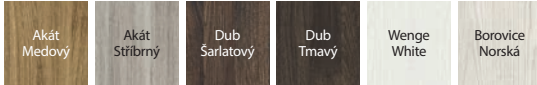

### Fólie Portaperfect 3D ★★★★★☆

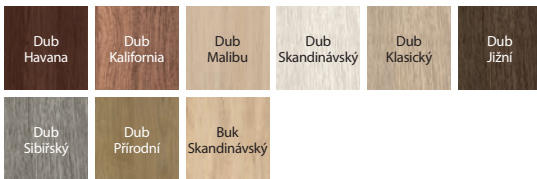

### Laminát CPL HQ 0,2 ★★★★★☆

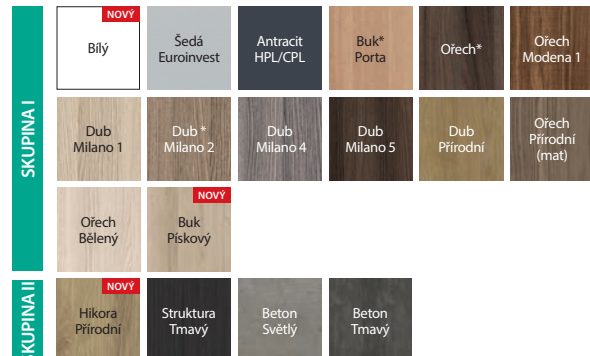

\* do vyčerpání zásob



model s prosklením

### VŠIMNĚTE SI

Pokud hledáte plně dveře, které se budou hodit k této kolekci, podívejte se rovněž na kolekci Porta DECOR str. 66 nebo Porta CPL str. 82

## TECHNICKÉ INFORMACE

### KONSTRUKCE KŘÍDLA

Výplň „voština“ nebo dutinková dřevotříska se zesíleným vnitřním překližkovým rámem (pouze ZA PŘÍPLATEK). Rám včetně výplně je oboustranně opláštěný HDF deskou. V provedení CPL HQ jsou boky křídla pokryty páskou ABS.

### PŘÍSLUŠENSTVÍ V CENĚ KŘÍDLA

- Zámek dostupný ve třech variantách: pro dozický klíč, pro WC sadu nebo přizpůsobený pro cylindrickou vložku
- Tři čepové závěsy standard, bezpolodrážkové - dva závěsy 3D
- Sklo vzor „činčila“ nebo matně tvrzené
- Kulatá úchytka (k posuvným dveřím)

### ZÁRUBNĚ

#### Doporučené polodrážkové zárubně:

- Porta SYSTEM str. 172
- MINIMAX str. 170
- OCELOVÉ str. 184-189

#### Doporučené bezpolodrážkové zárubně:

- Porta SYSTEM ELEGANCE str. 174
- LEVEL str. 178

### POZNÁMKY

- Křídla s výplní „dutinková dřevotříska“ mají „přípravu ke zkrácení“ ve standardu.
- Rozměr „110“ dostupný pouze s výplní „dutinková dřevotříska“. Rozměry prosklení jako u rozměru „100“.
- Možnost libovolného sestavení rozměrů křidel u dvoukřídlých dveří. U dvoukřídlých bezpolodrážkových dveří je nutné objednat aktivní a pasivní křídlo.
- Dvoukřídlé dveře nejsou dostupné s magnetickým zámkem.
- S variantou „zesílení pro samozavírač“, jsou vyžadovány 3 závěsy.
- Při šířce „100“ a „110“ je nezbytný třetí závěs 3D
- Závěsy 3D jsou baleny se zárubní

### ZA PŘÍPLATEK

- rozměr „100“, „110“
- výplň dutinková dřevotříska
- dekory v CPL 0,2 mm – SKUPINA II
- mřížka, ventilační otvory nebo ventilační výřez
- 3D závěsy ve zlaté barvě (příplatek k ceně zárubně)
- třetí 3D závěs ve stříbrné barvě (příplatek k ceně zárubně)
- třetí 3D závěs ve zlaté barvě (příplatek k ceně zárubně)
- magnetický zámek
- příprava pro zkrácení dveří (maximálně 60 mm)
- zesílení pro samozavírač (jsou vyžadovány 3 závěsy)
- hákový zámek bočními úchyty (posuvné dveře)
- podlouhlý boční úchyt pro posuvné dveře
- krytky na závěsy standard (komplet na jeden kus)
- klika

(str. 194)

# Porta FIT, skupina C, I



Porta FIT I.1, Šedá Euroinvest



Porta FIT I.1, Šedá Euroinvest



model C.0



model C.1



model C.3



model I.0



model I.1

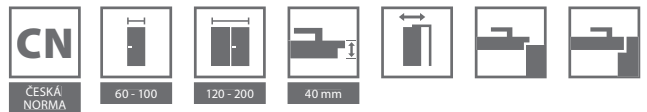

## DEKORY

### Fólie Portadecor ★★★★★☆



\* do vyčerpání zásob

### Fólie Portasynchro 3D ★★★★★☆

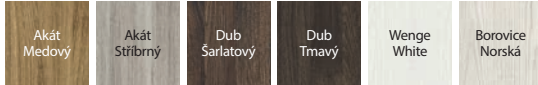

### Fólie Portaperfect 3D ★★★★★☆

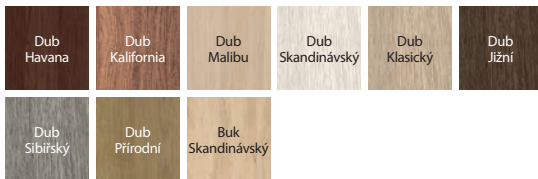

### Laminát CPL HQ 0,2 ★★★★★☆

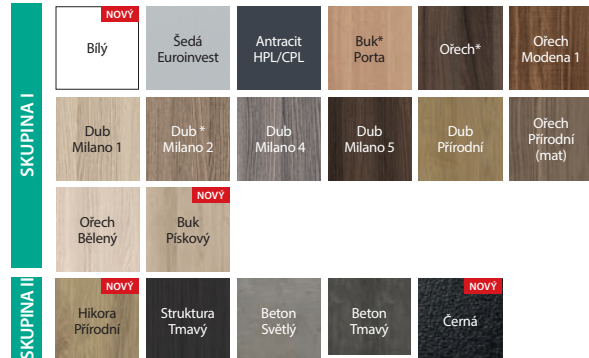

\* do vyčerpání zásob



rámeček se sklem  
POZOR: u povrchu CPL  
je rámeček zaoblený



rámeček s panelem  
POZOR: u povrchu CPL  
je rámeček zaoblený

#### VŠIMNĚTE SI

Pokud hledáte plné dveře, které se budou hodit k této kolekci, podívejte se rovněž na kolekci Porta DECOR str. 66 nebo Porta CPL str. 82

## TECHNICKÉ INFORMACE

### KONSTRUKCE KŘÍDLA

U modelů C a I výplň „voština“ a stabilizační deska nebo pro celou konstrukci plná dřevotřísková zesílená vnitřním rámem (ZA PŘÍPLATEK). Celek je opláštěn HDF deskou. V provedení CPL HQ jsou hrany křídla pokryty páskou ABS.

### PŘÍSLUŠENSTVÍ V CENĚ KŘÍDLA

- Tři čepové závěsy standard, bezpolodrážkové - dva závěsy 3D
- Zámek dostupný ve třech variantách: pro dozický klíč, pro WC sadu nebo přizpůsobený pro cylindrickou vložku
- Sklo vzor „čínčila“ nebo matné tvrzené
- Kulatá úchytka (k posuvným dveřím)

### ZÁRUBNĚ

#### Doporučené polodrážkové zárubně:

- Porta SYSTEM str. 172
- MINIMAX str. 170
- OCELOVÉ str. 184-189

#### Doporučené bezpolodrážkové zárubně:

- Porta SYSTEM ELEGANCE str. 174
- LEVEL str. 178

### POZNÁMKY

- Možnost libovolného sestavení rozměrů křídel u dvoukřídlých dveří. U dvoukřídlých bezpolodrážkových dveří je nutné objednat aktivní a pasivní křídlo.
- Dvoukřídlé dveře nejsou dostupné s magnetickým zámekem.
- S variantou „zesílení pro samozavírač“, jsou vyžadovány 3 závěsy.
- Při šířce „100“ je nezbytný třetí závěs 3D
- Závěsy 3D jsou baleny se zárubní

### ZA PŘÍPLATEK

- rozměr „100“
- výplň dutinková dřevotřísková a/nebo plná
- dekory v CPL 0,2 mm – SKUPINA II
- mřížka, ventilační otvory nebo ventilační výřez
- 3D závěsy ve zlaté barvě (příplatek k ceně zárubně)
- třetí 3D závěs ve stříbrné barvě (příplatek k ceně zárubně)
- třetí 3D závěs ve zlaté barvě (příplatek k ceně zárubně)
- magnetický zámek
- příprava pro zkrácení dveří (maximálně 60 mm)
- zesílení pro samozavírač (jsou vyžadovány 3 závěsy)
- hákový zámek bočními úchyty (posuvné dveře)
- podlouhlý boční úchyt pro posuvné dveře
- krytky na závěsy standard (komplet na jeden kus)
- klika

(str. 194)

# Porta FIT, skupina F–H



Porta FIT G.5, Borovice Norská



Porta FIT G.5, Borovice Norská



model F.2

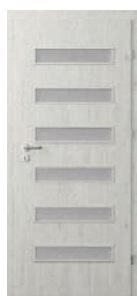

model F.6



model G.0



model G.2



model G.3



model G.5



model H.0



model H.1



model H.3



model H.4

Více modelů z této kolekce si prohlédni [na stránce](#)





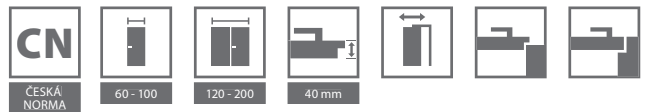

## DEKORY

### Fólie Portadecor ★★★★★☆



\* do vyčerpání zásob

### Fólie Portasynchro 3D ★★★★★☆

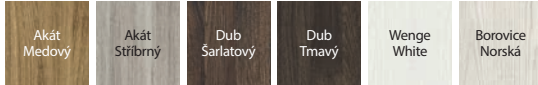

### Fólie Portaperfect 3D ★★★★★☆

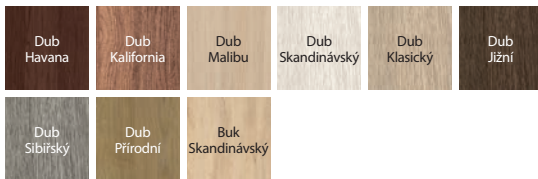

### Laminát CPL HQ 0,2 ★★★★★☆

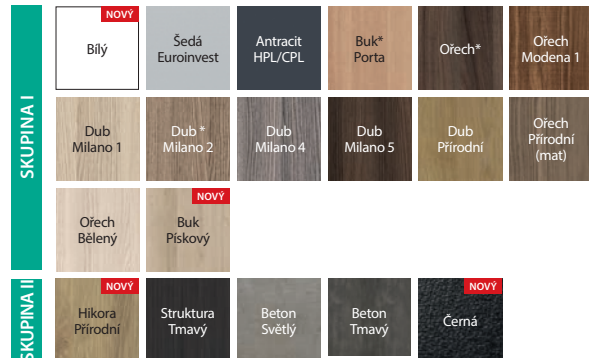

\* do vyčerpání zásob



rámeček se sklem  
POZOR: u povrchu CPL  
je rámeček zaoblený



rámeček s panelem  
POZOR: u povrchu CPL  
je rámeček zaoblený

### VŠIMNĚTE SI

Pokud hledáte plné dveře, které se budou hodit k této kolekci, podívejte se rovněž na kolekci Porta DECOR str. 66 nebo Porta CPL str. 82.

## TECHNICKÉ INFORMACE

### KONSTRUKCE KŘÍDLA

Výplň „voština“ a stabilizační deska nebo pro celou konstrukci plná dřevotříška zesílená vnitřním rámem (ZA PŘÍPLATEK). Celek je opláštěn HDF deskou. Konstrukci křídla doplňuje sklo nebo plochý panel. V provedení CPL HQ jsou hrany křídla pokryty páskou ABS.

### PŘÍSLUŠENSTVÍ V CENĚ KŘÍDLA

- Tři čepové závěsy standard, bezpolodrážkové - dva závěsy 3D
- Zámek dostupný ve třech variantách: pro dozický klíč, pro WC sadu nebo přizpůsobený pro cylindrickou vložku
- Sklo vzor „čínčila“ nebo matné tvrzené
- Kulatá úchytky (k posuvným dveřím)

### ZÁRUBNĚ

#### Doporučené polodrážkové zárubně:

- Porta SYSTEM str. 172
- MINIMAX str. 170
- OCELOVÉ str. 184-189

#### Doporučené bezpolodrážkové zárubně:

- Porta SYSTEM ELEGANCE str. 174
- LEVEL str. 178

### POZNÁMKY

- Možnost libovolného sestavení rozměrů křídel u dvoukřídlých dveří. U dvoukřídlých bezpolodrážkových dveří je nutné objednat aktivní a pasivní křídlo.
- Mřížka, ventilační otvory ve dvou řadách nejsou dostupné pro model H.
- Dvoukřídlé dveře nejsou dostupné s magnetickým zámkem.
- S variantou „zesílení pro samozavírač“, jsou vyžadovány 3 závěsy.
- Při šířce „100“ je nezbytný třetí závěs 3D
- Závěsy 3D jsou baleny se zárubní

### ZA PŘÍPLATEK

- rozměr „100“
- výplň dutinková dřevotříška a/nebo plná
- dekory v CPL 0,2 mm – SKUPINA II
- mřížka, ventilační otvory nebo ventilační výřez
- 3D závěsy ve zlaté barvě (příplatek k ceně zárubně)
- třetí 3D závěs ve stříbrné barvě (příplatek k ceně zárubně)
- třetí 3D závěs ve zlaté barvě (příplatek k ceně zárubně)
- magnetický zámek
- příprava pro zkrácení dveří (maximálně 60 mm)
- zesílení pro samozavírač (jsou vyžadovány 3 závěsy)
- hákový zámek bočními úchyty (posuvné dveře)
- podlouhlý boční úchyt pro posuvné dveře
- krytky na závěsy standard (komplet na jeden kus)
- klíka

(str. 194)

# Porta NOVA, skupina 2-5



Porta NOVA 2.1, Dub Stříbřitý



Porta NOVA 5.5, Dub Stříbřitý



model 2.1



model 2.2



model 2.2  
se zrcadlem



model 3.1



model 3.2



model 4.1



model 4.2



model 4.4



model 5.1



model 5.2



model 5.4



model 5.5

Více modelů z této  
kolekce si prohlédni  
[na stránce](#)





## DEKORY

### Fólie Portadecor ★★★★★



\* do vyčerpání zásob

### Fólie Portasynchro 3D ★★★★★

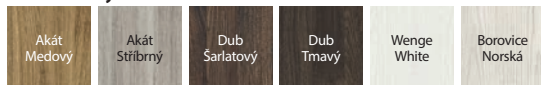

### Fólie Portadur ★★★★★



\* do vyčerpání zásob

### Fólie Portaperfect 3D ★★★★★

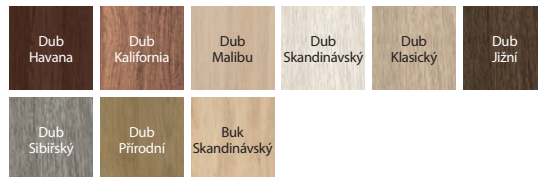

### Portalamino ★★★★★

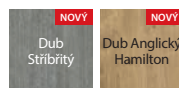

rámeček s výplní

## TECHNICKÉ INFORMACE

### KONSTRUKCE KŘÍDLA

Výplň tvoří plná dřevotřísková zesílená vnitřním rámem. Celek je opláštěn HDF deskou. Model 2.2 lze zhotovit se zrcadlem na jedné nebo na obou stranách. Při výběru křídla se zrcadlem z jedné strany se na druhé nachází plná deska.

### PŘÍSLUŠENSTVÍ V CENĚ KŘÍDLA

- Zámek dostupný ve třech variantách: pro dozický klíč, pro WC sadu nebo přizpůsobený pro cylindrickou vložku
- Tři čepové závěsy standard, bezpolodrážkové - dva závěsy 3D
- Sklo vzor „čínčila“, matně tvrzené (ZA PŘÍPLATEK)
- Příprava pro zkrácení dveří maximálně 60 mm (pouze skupina 2 a 3)
- Kulatá úchytka (k posuvným dveřím)

### ZÁRUBNĚ

#### Doporučené polodrážkové zárubně:

- Porta SYSTEM str. 172
- MINIMAX str. 170
- OCELOVÉ str. 184-189

#### Doporučené bezpolodrážkové zárubně:

- Porta SYSTEM ELEGANCE str. 174
- LEVEL str. 178

### POZNÁMKY

- Možnost libovolného sestavení rozměrů křídel u dvoukřídlých dveří. U dvoukřídlých bezpolodrážkových dveří je nutné objednat aktivní a pasivní křídlo.
- Dvoukřídlé dveře nejsou dostupné s magnetickým zámkem.
- S variantou „zesílení pro samozavírač“, jsou vyžadovány 3 závěsy.
- Při šířce „100“ je nezbytný třetí závěs 3D
- Závěsy 3D jsou baleny se zárubní

### ZA PŘÍPLATEK

- rozměr „100“
- matné sklo, model 2.2
- matné sklo, model 3.2
- matné sklo, modely sk. 4 a 5 (za 1 ks skla)
- ventilační otvory nebo ventilační výřez (1 řada)
- 3D závěsy ve zlaté barvě (příplatek k ceně zárubně)
- třetí 3D závěs ve stříbrné barvě (příplatek k ceně zárubně)
- třetí 3D závěs ve zlaté barvě (příplatek k ceně zárubně)
- zesílení pro samozavírač (jsou vyžadovány 3 závěsy)
- magnetický zámek
- hákový zámek bočními úchyty (posuvné dveře)
- podlouhlý boční úchyt pro posuvné dveře
- krytky na závěsy standard (komplet na jeden kus)
- zrcadlo na jednu stranu
- zrcadlo na obou stranách
- klika

# Porta NOVA, skupina 6 a 7



Porta NOVA 7.1, Ořech 3, modul retro



Porta NOVA 6.3 Ořech 3, modul retro



model 6.1



model 6.2



model 6.3



model 6.4



model 6.5



model 7.1



model 7.2



model 7.5

ČESKÁ  
NORMA

60 - 100



120 - 200



40 mm



## DEKORY

### Fólie Portadecor ★★★★★☆



\* do vyčerpání zásob

### Fólie Portasynchro 3D ★★★★★☆

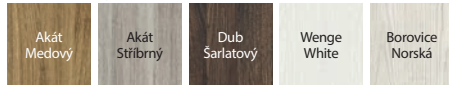

### Fólie Portaperfect 3D ★★★★★☆

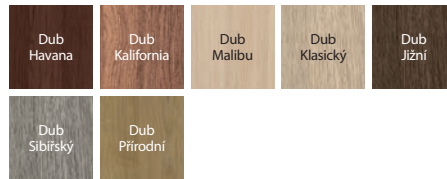

### Fólie Portadur ★★★★★☆



\* do vyčerpání zásob



rámeček se sklem

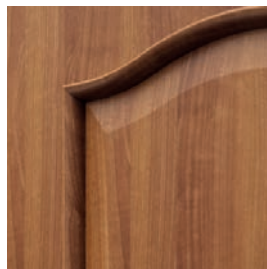

rámeček s výplní

## TECHNICKÉ INFORMACE

### KONSTRUKCE KŘÍDLA

Výplň tvoří plná dřevotřísková zesílená vnitřním rámem. Celek je opláštěn HDF deskou.

### PŘÍSLUŠENSTVÍ V CENĚ KŘÍDLA

- Zámek dostupný ve třech variantách: pro dozický klíč, pro WC sadu nebo přizpůsobený pro cylindrickou vložku
- Tři čepové závěsy standard, bezpolodrážkové - dva závěsy 3D
- Sklo vzor „čínčila“, matně tvrzené (ZA PŘÍPLATEK)
- Příprava pro zkrácení dveří maximálně 60 mm
- Kulatá úchytky (k posuvným dveřím)

### ZÁRUBNĚ

#### Doporučené polodrážkové zárubně:

- Porta SYSTEM str. 172
- MINIMAX str. 170
- OCELOVÉ str. 184-189

#### Doporučené bezpolodrážkové zárubně:

- Porta SYSTEM ELEGANCE str. 174
- LEVEL str. 178

### POZNÁMKY

- Modely ze skupiny 6 a 7 nejsou dostupné ve fólii: Portasynchro Dub Tmavý a Portaperfect Dub Skandinávský.
- Mřížka a ventilační otvory 2 řady jsou dostupné pouze pro modely 6.5, 7.5.
- Možnost libovolného sestavení rozměrů křídel u dvoukřídlých dveří.
- U dvoukřídlých bezpolodrážkových dveří je nutné objednat aktivní a pasivní křídlo.
- Dvoukřídlé dveře nejsou dostupné s magnetickým zámkem.
- S variantou „zesílení pro samozavírač“, jsou vyžadovány 3 závěsy.
- Při šířce „100“ je nezbytný třetí závěs 3D
- Závěsy 3D jsou baleny se zárubní
- V důsledku použití různých materiálů se mohou objevovat menší barevné rozdíly mezi povrchem křídla a rámečkem.

### ZA PŘÍPLATEK

- rozměr „100“
- matné sklo
- mřížka, ventilační otvory nebo ventilační výřez
- 3D závěsy ve zlaté barvě (příplatek k ceně zárubně)
- třetí 3D závěs ve stříbrné barvě (příplatek k ceně zárubně)
- třetí 3D závěs ve zlaté barvě (příplatek k ceně zárubně)
- zesílení pro samozavírač (jsou vyžadovány 3 závěsy)
- magnetický zámek
- hákový zámek bočními úchyty (posuvné dveře)
- podlouhlý boční úchyt pro posuvné dveře
- krytky na závěsy standard (komplet na jeden kus)
- matné sklo tvrzené
- klika

# Porta LEVEL



## DOPORUČUJEME

Kolekce Porta LEVEL obohacená o nové atraktivní dekory spolu s doporučenou zárubní LEVEL s horním panelem 20 cm nebo 100 cm, poskytují neobvyklé možnosti při zařizování jakéhokoliv interiéru.

Porta LEVEL C.2, Dub Catania s doporučenou zárubní LEVEL s panelem 100 cm



Porta LEVEL C.2 z s intarzií, Dub Catania  
Zárubeň LEVEL z panelem 20 cm



Porta Decor  
model P  
viz str. 66



model C.1  
zárubeň  
s panelem 20 cm



model C.2  
s intarzií  
zárubeň  
s panelem 20 cm



model C.3  
s intarzií  
zárubeň  
s panelem 20 cm

## DOPORUČUJEME!

Černá klika RUMBA s rozetou za 1 korunu. V kolekci Porta LEVEL.



klika RUMBA

+



rozeta pro klíč

nebo



rozeta pro vložku

nebo



WC sada



## DEKORY

### Fólie Portadecor ★★★★★☆



### Fólie Portaperfect 3D ★★★★★☆



### Portalamino ★★★★★☆

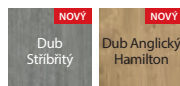

#### VŠIMNĚTE SI

Pokud hledáte plně dveře, které se budou hodit k této kolekci, podívejte se rovněž na kolekci Porta DECOR viz str. 66.

Křídla Porta LEVEL jsou vyhrazena pro zárubeň LEVEL. Panel LEVEL může mít vertikální nebo horizontální směr fládrování - platí pro vybraných 6 dekorů.

Porta LEVEL



doporučená zárubeň LEVEL



intarzie černé



intarzie stříbrné

## TECHNICKÉ INFORMACE

### KONSTRUKCE KŘÍDLA

Výplň tvoří „voština“ nebo dutinková dřevotříska zesílená vnitřním rámem (ZA PŘÍPLATEK). Celek je opláštěn HDF deskou.

### PŘÍSLUŠENSTVÍ V CENĚ KŘÍDLA

- Tři čepové závěsy standard, bezpolodrážkové - dva závěsy 3D
- Zámek dostupný ve třech variantách: pro dozický klíč, pro WC sadu nebo přizpůsobený pro cylindrickou vložku

### ZÁRUBNĚ

#### Doporučené polodrážkové zárubně:

- Porta SYSTEM str. 172
- MINIMAX str. 170
- OCELOVÉ str. 184-189

#### Doporučené bezpolodrážkové zárubně:

- Porta SYSTEM ELEGANCE str. 174
- LEVEL str. 178

### POZNÁMKY

- Křídla s výplní „plná a děrovaná dřevotříska“ mají přípravu ke zkrácení ve standardu.
- Možnost libovolného sestavení rozměrů křídel u dvoukřídlých dveří.
- Dvoukřídlé dveře nejsou dostupné s magnetickým zámkem.
- S variantou „zesílení pro samozavírač“, jsou vyžadovány 3 závěsy.
- Při šířce „100“ je nezbytný třetí závěs 3D
- Závěsy 3D jsou baleny se zárubní

### ZA PŘÍPLATEK

- rozměr „100“
- výplň dutinková dřevotříska
- ventilační otvory nebo ventilační výřez
- 3D závěsy ve zlaté barvě (příplatek k ceně zárubně)
- třetí 3D závěs ve stříbrné barvě (příplatek k ceně zárubně)
- třetí 3D závěs ve zlaté barvě (příplatek k ceně zárubně)
- magnetický zámek
- příprava pro zkrácení dveří (maximálně 60 mm)
- zesílení pro samozavírač (jsou vyžadovány 3 závěsy)
- krytky na závěsy standard (komplet na jeden kus)
- klika

(str. 194)

# Porta LINE

TOP  
KOLEKCE

TOP  
INVESTIČNÍ  
KOLEKCE



Porta LINE G.1, Beton Tmavý

## DOPORUČUJEME

III. třídu mechanické odolnosti mají vybrané modely vyplněné dutinkovou dřevotřískou. Dodatečně je k dispozici „investiční balíček“ obsahující tříprvkové závěsy a zámek v nejvyšší třídě mechanické odolnosti (volitelně ZA PŘÍPLATEK). Komplet se skládá z křídla a vybrané zárubně.



Porta LINE H.1, Beton Tmavý



model A.1



model B.1



model C.1



model E.1



model F.1



model G.1



model H.1



ČESKÁ  
NORMA

třída 3



60 - 110



120 - 200



40 mm



## DEKORY

## Fólie Portadecor ★★★★★☆

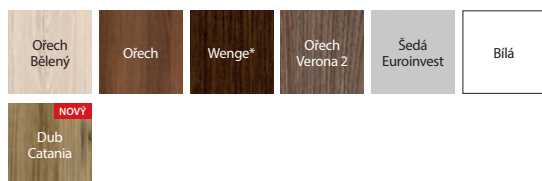

\* do vyčerpání zásob

## Fólie Portasynchro 3D ★★★★★☆

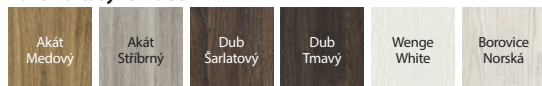

## Fólie Portaperfect 3D ★★★★★☆

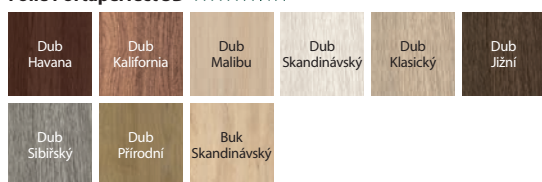

## Laminát CPL HQ 0,2 ★★★★★☆

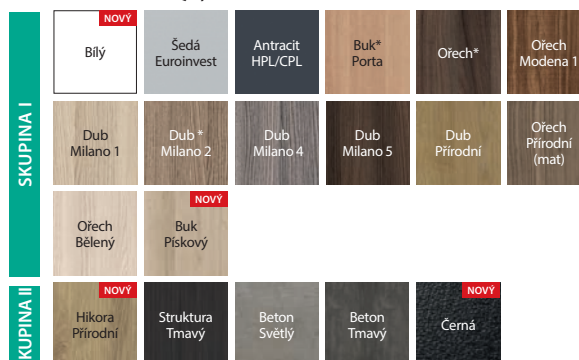

\* do vyčerpání zásob

## Portalamino ★★★★★☆

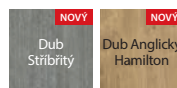
stříbrná intarzie  
dostupná je a černá intarzie

## TECHNICKÉ INFORMACE

## KONSTRUKCE KŘÍDLA

Výplň tvoří „voština“ nebo dutinková dřevotříška zesílená vnitřním rámem (ZA PŘÍPLATEK). Celek je opláštěn HDF deskou. Křídla jsou doplněna hliníkovou intarzií stříbrné nebo černé barvy o šířce 6 mm. V provedení CPL HQ jsou hrany křídla pokryty páskou ABS.

## PŘÍSLUŠENSTVÍ V CENĚ KŘÍDLA

- Tři čepové závěsy standard, bezpolodrážkové - dva závěsy 3D
- Zámek dostupný ve třech variantách: pro dozický klíč, pro WC sadu nebo přizpůsobený pro cylindrickou vložku
- Kulatá úchytka (k posuvným dveřím)

## ZÁRUBŇ

## Doporučené polodrážkové zárubně:

- Porta SYSTEM str. 172
- MINIMAX str. 170
- OCELOVÉ str. 184-189

## Doporučené bezpolodrážkové zárubně:

- Porta SYSTEM ELEGANCE str. 174
- LEVEL str. 178

## POZNÁMKY

- V posuvných křídlech u modelů F.1 a G.1 je intarzie ve výšce úchytu.
- Příprava pro zkrácení dveří se týká křidel s výplní „voština“.
- Křídla s výplní „plná a děrovaná dřevotříška“ mají přípravu ke zkrácení ve standardu.

- Rozměr „110“ je dostupný pouze s výplní „dutinková dřevotříška“.
- Možnost libovolného sestavení rozměrů křidel u dvoukřídlých dveří. U dvoukřídlých bezpolodrážkových dveří je nutné objednat aktivní a pasivní křídlo.
- Dvoukřídlé dveře nejsou dostupné s magnetickým zámkem.
- S variantou „zesílení pro samozavírač“, jsou vyžadovány 3 závěsy.
- Při šířce „100“ a „110“ je nezbytný třetí závěs 3D
- Závěsy 3D jsou baleny se zárubní

## ZA PŘÍPLATEK

- rozměr „100“, „110“
- výplň dutinková dřevotříška
- dekory v CPL 0,2 mm – SKUPINA II
- ventilační otvory nebo ventilační výřez
- 3D závěsy ve zlaté barvě (příplatek k ceně zárubně)
- třetí 3D závěs ve stříbrné barvě (příplatek k ceně zárubně)
- třetí 3D závěs ve zlaté barvě (příplatek k ceně zárubně)
- magnetický zámek
- příprava pro zkrácení dveří (maximálně 60 mm)
- zesílení pro samozavírač (Jsou vyžadovány 3 závěsy)
- hákový zámek bočními úchyty (posuvné dveře)
- podlouhlý boční úchyt pro posuvné dveře
- krytky na závěsy standard (komplet na jeden kus)
- klika

(str. 194)

# Porta CPL



## DOPORUČUJEME

III. třídu mechanické odolnosti mají vybrané modely vyplněné dutinkovou dřevotřískou. Dodatečně je k dispozici „investiční balíček“ obsahující tříprvkové závěsy a zámek v nejvyšší třídě mechanické odolnosti (volitelně ZA PŘÍPLATEK). Komplet se skládá z křídla a vybrané zárubně.

Porta CPL 1.1, křídlo – Dub Přírodní, zárubeň – Černá



Porta CPL 1.1, Dub Přírodní



model 1.1



model 1.2



model 1.3



model 1.4



model 1.5



model 5.1



model 5.2



model 5.4



model 5.5



## DEKORY

### Laminát CPL HQ 0,2 ★★★★★☆ Laminát HPL a CPL 0,7 ★★★★★★

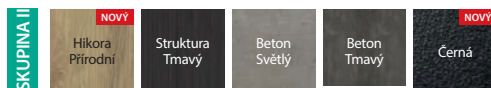
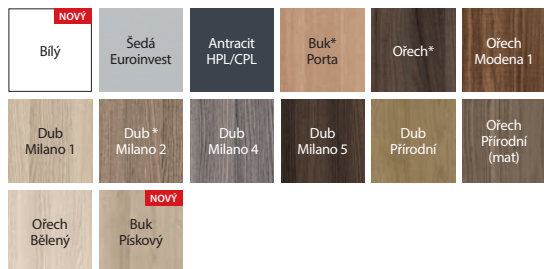

\* do vyčerpání zásob



Podívejte se na možnosti realizace jiných modelů v Porta KONTRAKT, viz str. 230.

SKUPINA I

Porta CPL

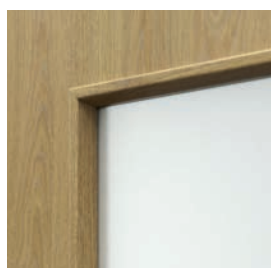

rámeček se sklem

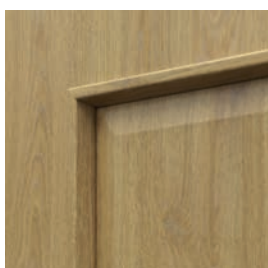

rámeček s výplní



okopový plech horní

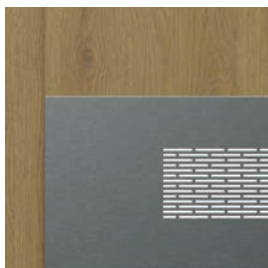

okopový plech s ventilací

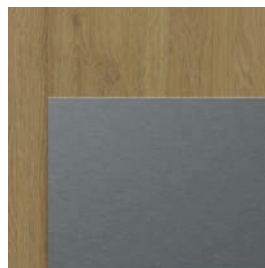

okopový plech

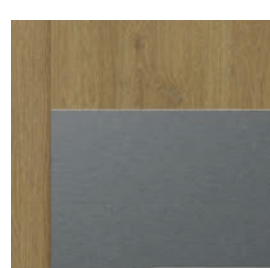

okopový plech s ventilačním podřezem

## TECHNICKÉ INFORMACE

### KONSTRUKCE KŘÍDLA

Skupina 1 – „voština“ nebo dutinková dřevotříška zesílená vnitřním rámem (ZA PŘÍPLATEK). Skupina 5 a model 1.4 – dřevotřísková deska plná. Celek je opláštěn HDF deskou. Hrany křídla pokryty páskou ABS.

### PŘÍSLUŠENSTVÍ V CENĚ KŘÍDLA

- Zámek dostupný ve třech variantách: pro dozický klíč, pro WC sadu nebo přizpůsobený pro cylindrickou vložku
- Tři čepové závěsy standard nebo bezpolodrážkové - dva závěsy 3D
- Sklo vzor „činčila“ nebo tvrzené matné / čiré (ZA PŘÍPLATEK)
- Příprava pro zkrácení dveří (max. 60 mm) (pouze skupina 5)
- Dekor Černá není dostupná pro modely skupiny 5
- Kulatá úchytky (k posuvným dveřím)

### ZÁRUBNĚ

#### Doporučené polodrážkové zárubně:

- Porta SYSTEM str. 172
- MINIMAX str. 170
- OCELOVÉ str. 184-189

#### Doporučené bezpolodrážkové zárubně:

- Porta SYSTEM ELEGANCE str. 174

### POZNÁMKY

- Křídla s výplní „plná a děrovaná dřevotříška“ mají přípravu ke zkrácení ve standardu.
- Rozměr „110“ dostupný pouze s výplní plná dřevotříška. Rozměry prosklení – jako u „100“.
- Rozměr „100“ a „110“ není dostupný pro model 1.4.
- dekor Černá není dostupná pro modely skupiny 5
- **Polodrážkové dveře jsou vybaveny 3 závěsy, bezpolodrážkové 2 závěsy - závěsy jsou baleny se zárubní.**
- Možnost libovolného sestavení rozměrů křídel u dvoukřídlých dveří.
- Pasivní křídlo (standardní) k dostání v rozměrech „60“ až „100“
- Pasivní křídlo (boční panel) v rozměrech „30“, „40“, „50“ je k dispozici pouze v plné verzi. U dvoukřídlých bezpolodrážkových dveří je nutné objednat aktivní a pasivní křídlo.

- Možnost realizace jiných modelů přes Porta KONTRAKT str. 230.
- Dvoukřídlé dveře nejsou dostupné s magnetickým zámkem.
- S variantou „zesílení pro samozavírač“, jsou vyžadovány 3 závěsy.
- Při šířce „100“ a „110“ je nezbytný třetí závěs 3D
- Závěsy 3D jsou baleny se zárubní
- Okopové plechy jsou dostupné pouze v modelech šířky „80“, „90“ a „100“ ve verzi s dutinkovou dřevotřískou.

### ZA PŘÍPLATEK

- rozměr „100“, „110“
- výplň dutinková dřevotříška
- dekory v CPL 0,2 mm a 0,7 mm – SKUPINA II
- 3D závěsy ve zlaté barvě (příplatek k ceně zárubně)
- třetí 3D závěs ve stříbrné barvě (příplatek k ceně zárubně)
- třetí 3D závěs ve zlaté barvě (příplatek k ceně zárubně)
- mřížka (pouze skupina 1), ventilační otvory nebo ventilační výřez
- magnetický zámek
- příprava pro zkrácení dveří (maximálně 60 mm) (skupina 1)
- zesílení pro samozavírač (jsou vyžadovány 3 závěsy)
- skla matné, čiré - model 1.2
- skla matné, čiré - model 1.3 a 1.4
- skla matné, čiré - model 1.5
- skla matné, čiré - modely sk. 5 (za 1 ks. skla)
- kulaté okénko z nerezové oceli (model 1.1)
- okopový plech horní - sada na obě strany (modely 1.1, 1.2)
- okopový plech - sada na obě strany (modely 1.1, 1.2, 1.3)
- okopový plech s ventilačním podřezem - sada na obě strany (modely 1.1, 1.2, 1.3)
- okopový plech s ventilací - sada na obě strany (modely 1.1, 1.2, 1.3)
- hákový zámek bočními úchyty (posuvné dveře)
- podlouhlý boční úchyt pro posuvné dveře
- krytky na závěsy standard (komplet na jeden kus)
- klika

(str. 194)



# Porta RESIST

TOP  
KOLEKCE

TOP  
INVESTIČNÍ  
KOLEKCE



## DOPORUČUJEME

III. třídu mechanické odolnosti mají vybrané modely vyplněné dutinkovou dřevotřískou. Dodatečně je k dispozici „investiční balíček“ obsahující tříprvkové závěsy a zámek v nejvyšší třídě mechanické odolnosti (volitelně ZA PŘÍPLATEK). Komplet se skládá z křídla a vybrané zárubně.

Porta RESIST 1.1, Halifax Přírodní

svíslá struktura:



Porta RESIST 7.1, Halifax Přírodní



model 1.1



model 1.2



model 1.3



model 1.4

vodorovná struktura:



model 7.1



model 7.2



model 7.3



model 7.4

svíslá nebo vodorovná struktura:



model B.1\*



model E.1\*



model H.1\*



model 4.A



model 4.B

svíslá struktura:

\* struktura dřeva shodná se směrem intarzií



## DEKORY

### Gladstone / Halifax ★★★★★



### INOVATIVNÍ PRODUKT NA TRHU

Struktura a typ povrchu Gladstone / Halifax má autentický vzhled připomínající surové dřevo.



Podívejte se na možnosti realizace jiných modelů v Porta KONTRAKT, viz str. 230.

### Gladstone/Halifax



#### EXTREME

Třída, jejíž parametry představují ochranu pro intenzivní používání dveří zhotovených z tohoto materiálu. Je určena na místa s vysokou frekvencí provozu, všude tam, kde denně prochází stovky lidí.

### PŘÍKLADOVÉ POUŽITÍ DVEŘÍ PORTA RESIST:

- Kanceláře
- Hotely a penziony
- Veřejné budovy
- Obytné budovy

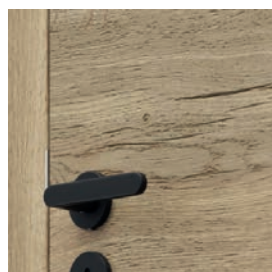

Synchronická struktura Gladstone/Halifax zdůrazňující přírodní surovost dřeva

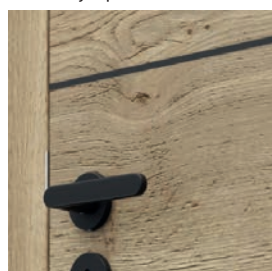
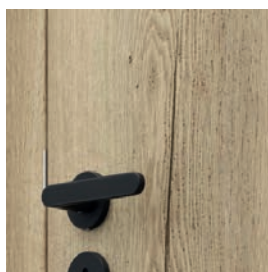

černá intarzie  
dostupná je a stříbrná intarzie

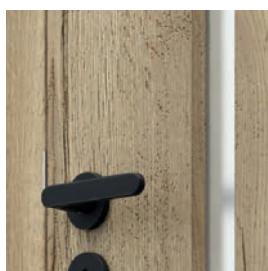

prosklení v modelu 4.A

### DOPORUČEME!

Povrch křídla pokrytý deskou lisovanou pod velkým tlakem s velmi drobnou strukturou vláken. Díky své vysoké hustotě garantuje velmi dobrou odolnost proti nárazům, otěru a poškrábání.



## TECHNICKÉ INFORMACE

### KONSTRUKCE KŘÍDLA

Výplň tvoří „voština“ nebo dutinková dřevotříška zesílená vnitřním rámem (ZA PŘÍPLATEK), modely 1.4, 7.4 – plná dřevotříška, 4.B – výplň „dutinková dřevotříška“. Celek je opláštěn kompozitní deskou. Hrany křídla jsou pokryty páskou ABS. Modely s intarziemi jsou doplněny o hliníkové intarzie ve stříbrné nebo černé barvě o šířce 6 mm. Křídla 4.A, 4.B jsou vybaveny tvrzeným sklem o tloušťce 8 mm, které představuje konstrukční prvek křídla.

### PŘÍSLUŠENSTVÍ V CENĚ KŘÍDLA

- Tři čepové závěsy standard, bezpolodrážkové - dva závěsy 3D
- Zámek dostupný ve třech variantách: pro dozický klíč, pro WC sadu nebo přizpůsobený pro cylindrickou vložku
- Sklo – modely skupiny 1 a 7 vzory: „čínčila“, matné tvrzené, čiré; modely skupiny 4: tvrzené matné sklo 8 mm
- Kulatá úchytka (k posuvným dveřím)

### ZÁRUBĚ

#### Doporučené polodrážkové zárubně:

- Porta SYSTEM str. 172
- MINIMAX str. 170
- OCELOVÉ str. 184-189

#### Doporučené bezpolodrážkové zárubně:

- Porta SYSTEM ELEGANCE str. 174

### POZNÁMKY

- Křídlo je pokryto kompozitní deskou Gladstone/Halifax s výraznou strukturou povrchu, zárubeň je pokryta doporučeným povrchem CPL 0,2 mm bez struktury povrchu.
- Polodrážkové dveře jsou vybaveny 3 závěsy, bezpolodrážkové 2 závěsy - závěsy jsou baleny se zárubní.

- Mřížka, ventilační otvory a příprava pro zkrácení dveří nedostupné u modelů skupiny 4.
- Křídla s výplní „plná a děrovaná dřevotříška“ mají přípravu ke zkrácení ve standardu.
- Rozměr „110“ dostupný pouze s výplní plná dřevotříška. Rozměry prosklení – jako u „100“.
- Rozměr „110“ není dostupný pro modely sk.4
- Rozměr „100“ a „110“ není dostupný pro model 1.4, 7.4.
- Stálý rozměr prosklení u modelu 4.A.
- Dvoukřídlové dveře nejsou dostupné s magnetickým zámkem.
- Možnost libovolného sestavení rozměrů křídel u dvoukřídlových dveří. U dvoukřídlových bezpolodrážkových dveří je nutné objednat aktivní a pasivní křídlo.
- S variantou „zesílení pro samozavírač“, jsou vyžadovány 3 závěsy.
- Při šířce „100“ je nezbytný třetí závěs 3D
- Závěsy 3D jsou baleny se zárubní

### ZA PŘÍPLATEK

- rozměr „100“, „110“
- výplň dutinková dřevotříška
- 3D závěsy ve zlaté barvě (příplatek k ceně zárubně)
- třetí 3D závěs ve stříbrné barvě (příplatek k ceně zárubně)
- třetí 3D závěs ve zlaté barvě (příplatek k ceně zárubně)
- mřížka (pouze skupina 1 a 7), ventilační otvory nebo ventilační výřez
- magnetický zámek
- příprava pro zkrácení dveří (maximálně 60 mm) (skupina 1)
- zesílení pro samozavírač (jsou vyžadovány 3 závěsy)
- kulaté okénko z nerezové oceli (model 1.1, 7.1)
- hákový zámek bočními úchyty (posuvné dveře)
- podlouhlý boční úchyt pro posuvné dveře
- krytky na závěsy standard (komplet na jeden kus)
- klika

# Porta FOCUS

TOP  
KOLEKCE



Porta FOCUS 4.A, Ořech Přírodní (mat)



Porta FOCUS 4.A, Ořech Přírodní (mat)



model 2.0



model 4.A



model 4.B

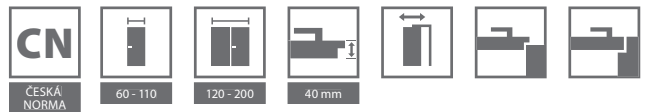

## DEKORY

### Fólie Portadecor ★★★★★☆



\* do vyčerpání zásob

### Fólie Portasynchro 3D ★★★★★☆

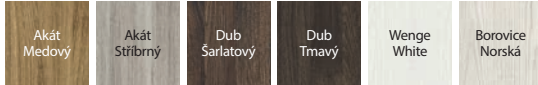

### Fólie Portaperfect 3D ★★★★★☆

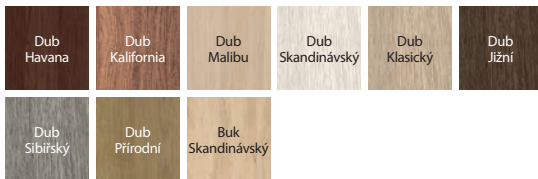

### Laminát CPL HQ 0,2 ★★★★★☆

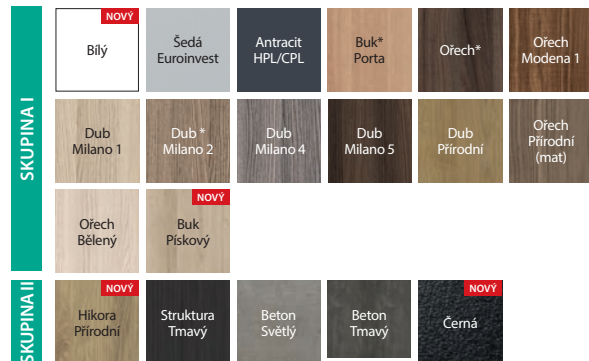

\* do vyčerpání zásob

### Portalamino ★★★★★☆

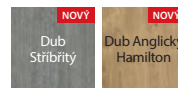

spojení se sklem „na hranu“  
křídlo polodrážkové



spojení se sklem „na hranu“  
křídlo bezpodrážkové

## TECHNICKÉ INFORMACE

### KONSTRUKCE KŘÍDLA

Výplň tvoří „voština“ nebo dutinková dřevotříska zesílená vnitřním rámem (ZA PŘÍPLATEK). Celek je opláštěn HDF deskou. Modely s prosklením jsou vybaveny matným tvrzeným sklem o tloušťce 8 mm, které představuje konstrukční prvek křídla. V provedení CPL HQ jsou hrany křídla pokryty páskou ABS.

### PŘÍSLUŠENSTVÍ V CENĚ KŘÍDLA

- Tři čepové závěsy standard, bezpodrážkové - dva závěsy 3D
- Zámek: pro dozický klíč, pro WC sadu nebo přizpůsobený pro cylindrickou vložku
- Matné tvrzené sklo
- Kulatá úchytky (k posuvným dveřím)

### ZÁRUBNĚ

#### Doporučené polodrážkové zárubně:

- Porta SYSTEM str. 172
- MINIMAX str. 170
- OCELOVÉ str. 184-189

#### Doporučené bezpodrážkové zárubně:

- Porta SYSTEM ELEGANCE str. 174
- LEVEL str. 178

### POZNÁMKY

- **Ventilační výřez je dostupný pouze u prosklených modelů s matným sklem (bez vzoru) a v polské normě.**
- Rozměr „110“ je dostupný pouze s výplní plná dřevotříska.
- Možnost libovolného sestavení rozměrů křídel u dvoukřídlých dveří. U dvoukřídlých bezpodrážkových dveří je nutné objednat aktivní a pasivní křídlo.
- Model 4.B je dostupný pouze s výplní „dutinková dřevotříska“ bez doplňkového příplatek.
- Rozměr „110“ není dostupný u modelů skupiny 4.
- **Stálý rozměr prosklení pouze u modelů skupiny 2, model 4.A.**
- Dvoukřídlé dveře nejsou dostupné s magnetickým zámkem.
- Při šířce „100“ a „110“ je nezbytný třetí závěs 3D
- Závěsy 3D jsou baleny se zárubní

### ZA PŘÍPLATEK

- rozměr „100“, „110“
- dekory v CPL 0,2 mm – SKUPINA II
- výplň dutinková dřevotříska
- ventilační otvory nebo ventilační výřez
- 3D závěsy ve zlaté barvě (příplatek k ceně zárubně)
- třetí 3D závěs ve stříbrné barvě (příplatek k ceně zárubně)
- třetí 3D závěs ve zlaté barvě (příplatek k ceně zárubně)
- magnetický zámek
- hákový zámek bočními úchyty (posuvné dveře)
- podlouhlý boční úchyt pro posuvné dveře
- krytky na závěsy standard (komplet na jeden kus)
- klika

(str. 194)

# Porta LOFT

**TOP**  
KOLEKCE



Porta LOFT je kolekce, která otevírá nové perspektivy pro interiérový design. Průvodním motivem je nadčasová černá barva v matném provedení, která se objevuje na zárubni a veškerém příslušenství.

Díky spojení s dekorem PORTA můžeme vytvořit vlastní, originální výrobek, který dokonale zapadne do téměř každého interiéru.

Porta LOFT 1.1, Buk Skandinávský



Porta LOFT 1.1, Buk Skandinávský



model 1.1



model 4.A



model 4.B



model 1.1



model 4.A



model 4.B



## DEKORY

### Fólie Portaperfect 3D ★★★★★☆



### Gladstone / Halifax ★★★★★★



### Laminát CPL HQ 0,2 ★★★★★☆

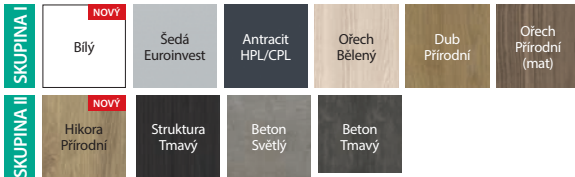

## DEKORY ZÁRUBNÍ

### Fólie SUPER MATT ★★★★★☆



### Laminát CPL HQ 0,2 ★★★★★☆



spojení se sklem



závěs 3D v barvě zárubně



čelo zámku



čelo zámku

## TECHNICKÉ INFORMACE

### KONSTRUKCE KŘÍDLA

Výplň tvoří „voština“ nebo dutinková dřevotříska zesílená vnitřním rámem (ZA PŘÍPLATEK). Celek je opláštěn HDF deskou. Prosklené modely jsou vybaveny tvrzeným sklem o tloušťce 8 mm, které představuje konstrukční prvek křídla. **Charakteristickou vlastností kolekce je použití hrany ABS v černé nebo bílé barvě.**

### PŘÍSLUŠENSTVÍ V CENĚ KŘÍDLA

- Dva bezpolodrážkové závěsy 3D nebo tři (ZA PŘÍPLATEK) - v barvě zárubně. Černé nebo Bílé.
- Zámek klasický nebo magnetický s čelem v barvě hrany křídla - černá nebo bílá.
- Tvrzené matné sklo o tloušťce 8 mm

### ZÁRUBNĚ

#### Doporučené bezpolodrážkové zárubně:

- Porta SYSTEM ELEGANCE v barvě černé nebo bílé.
- Ocelová Porta SYSTEM ELEGANCE v barvě černé nebo bílé.

### POZNÁMKY

- **Ventilační výřez je dostupný pouze u prosklených modelů v polské normě.**
- Model 4.B je dostupný pouze s výplní „dutinková dřevotříska“ bez dalšího příplatku.
- **Stálý rozměr prosklení u modelů model 4.A.**
- Bezpolodrážkové dveře jsou vybaveny 2 závěsy - závěsy jsou baleny se zárubní.
- Výplň dutinková dřevotříska nebo plná deska má již přípravu ke zkrácení automaticky
- Při šířce „100“ je nezbytný třetí závěs 3D

### ZA PŘÍPLATEK

- rozměr „100“
- dekory v CPL 0,2 mm – SKUPINA II
- výplň dutinková dřevotříska
- ventilační výřez
- třetí závěs 3D (příplatek k ceně zárubně)
- příprava pro zkrácení dveří (maximálně 60 mm) (skupina 1.1)
- klika

(str. 194)



# Natura CLASSIC

**TOP**  
KOLEKCE

**TOP**  
INVESTIČNÍ  
KOLEKCE



## DOPORUČUJEME

III třídu mechanické odolnosti mají vybrané modely vyplněné dutinkovou dřevotřískou. Dodatečně je k dispozici „investiční balíček“ obsahující tříprvkové závěsy a zámeček v nejvyšší třídě mechanické odolnosti (volitelně ZA PŘÍPLATEK). Komplet se skládá z křídla a vybrané zárubně.

Natura CLASSIC 1.1, Dub 1, vzor dýhy – květ (produkce Porta KONTRAKT viz str. 230).

VÝŠKA 220

svislá struktura dřeva:



Natura CLASSIC 1.1, Dub 1, vzor dýhy – květ



model 1.1



model 1.1



model 1.2



model 1.3



model 1.4



model 7.1



model 7.2



model 7.3



model 7.4

vodorovná struktura dřeva:



model 5.1



model 5.2



model 5.5

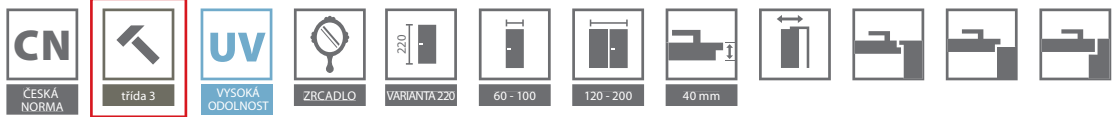

## DEKORY

### Přírodní dýha Select ★★★★★☆



### Přírodní dýha Dub ★★★★★☆



### Přírodní dýha Jasan ★★★★★☆



Dýha Jasan je dostupná pro Modely skupiny 1, vzor dýhy – květ.

### Přírodní dýha Ořech ★★★★★☆



Dýha Ořech je dostupná pro Modely skupiny 1, vzor dýhy – květ.

### Přírodní dýha Dub Satin ★★★★★☆

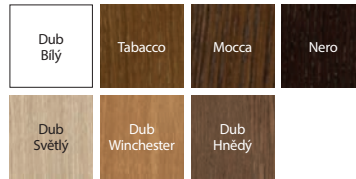

Prizpůsobte barvu individuálním potřebám a zeptejte se pomocí Porta KONTRAKT. Podrobnosti o nestandardních objednávkách, viz str. 230.

Specifikem přírodní dýhy je možnost výskytu rozdílů v textuře a barvě. Tyto rozdíly nemohou být důvodem k reklamaci.

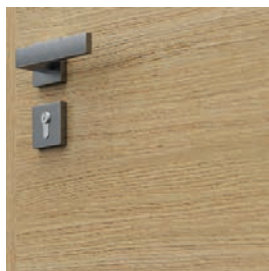

vodorovná struktura dřeva skupina 7



elegantní rámeček skupina 5

## TECHNICKÉ INFORMACE

### KONSTRUKCE KŘÍDLA

Výplň křídla tvoří stabilizační vložka zesílená vnitřním rámem. Rám s výplní je oboustranně opláštěný deskou pokrytou přírodní dýhou vysoké kvality. Povrch křídla je zabezpečen ekologickými vodními laky. Dýhy ze skupiny Select a Dub, Jasan, Ořech a Satin (kromě Dub Bílý) jsou vytvářeny technologií UV (polomatný). Výplň dutinková je dřevotřísková je ZA PRÍPLATEK.

### PŘÍSLUŠENSTVÍ V CENĚ KŘÍDLA

- Zámek s čelem stříbrný lesk nebo zlatý lesk: pro dozický klíč, pro WC sadu nebo přizpůsobený pro cylindrickou vložku
- Sklo vzor „čínčila“ nebo tvrzené matné
- Příprava pro zkrácení dveří, maximálně 60 mm
- Kulatá úchytky (k posuvným dveřím)

### ZÁRUBNĚ

#### Doporučené polodrážkové zárubně:

- Porta SYSTEM str. 172
- MINIMAX str. 170
- OCELOVÉ str. 184-189

#### Doporučené bezpolodrážkové zárubně:

- Porta SYSTEM ELEGANCE str. 174
- Porta SYSTEM ELEGANCE 90° str. 174

#### Doporučené bezpolodrážkové zárubně reverzní:

- Porta SYSTEM reverzní str. 176

### POZNÁMKY

- Polodrážkové dveře vybavené 3 závěsy typu PRIME (dostupné pouze v PN), bezpolodrážkové 2 závěsy 3D, – závěsy jsou baleny se zárubní.
- **Výška 220 cm – dostupná pro model 1.1 a 7.1 výplň - dutinková dřevotřísková, tři závěsy 3D ve standardu**
- Rozměr „100“ nedostupný pro model 1.3.
- Ventilační otvory jsou dostupné ve stříbrné nebo zlaté barvě v 1 řadě.
- Možnost libovolného sestavení rozměrů křídel u dvoukřídlých dveří. U dvoukřídlých bezpolodrážkových dveří je nutné objednávat aktivní a pasivní křídlo.
- Dvoukřídlé dveře nejsou dostupné s magnetickým zámkem.

### ZA PRÍPLATEK

- rozměr „100“
- výška křídla 220 cm
- ventilační výřez, ventilační otvory v 1 řadě – ventilační otvory ve 2 řadách (pouze pro modely 1.1, 1.2, 1.3)
- provedení křídla v systému s reverzní polodrážkou
- kulaté okénko z nerezové oceli (pouze model 1.1 a 7.1)
- 3D závěsy ve zlaté barvě (příplatek k ceně zárubně)
- třetí 3D závěs ve stříbrné barvě (příplatek k ceně zárubně)
- třetí 3D závěs ve zlaté barvě (příplatek k ceně zárubně)
- magnetický zámek
- hákový zámek s bočními úchyty (posuvné dveře)
- podlouhlý boční úchyt pro posuvné dveře
- zrcadlo na jednu stranu
- zrcadlo na dvě strany
- vyplnění dutinkovou dřevotřískovou deskou
- potažení dýhou Dub Satin Bílý
- klika



# Natura LINE

**TOP**  
INVESTIČNÍ  
KOLEKCE



Natura LINE E.2, Mocca

VÝŠKA 220



Natura LINE F.1, Mocca



model F.1



model F.1



model A.1

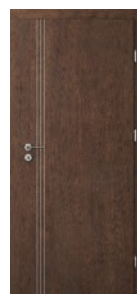

model B.1



model C.2

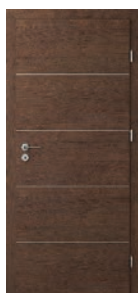

model E.2

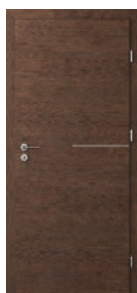

model G.1



model H.1

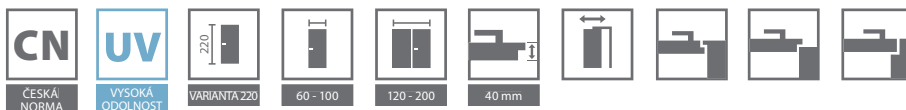

## DEKORY

### Přírodní dýha Select ★★★★★☆

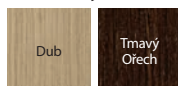

### Přírodní dýha Dub ★★★★★☆



### Přírodní dýha Dub Satin ★★★★★☆

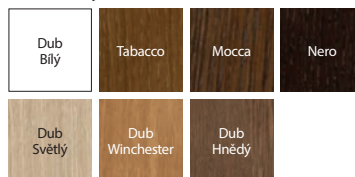

Specifikem přírodní dýhy je možnost výskytu rozdílů v textuře a barvě. Tyto rozdíly nemohou být důvodem k reklamaci.

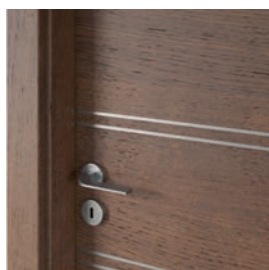

stříbrná intarzie

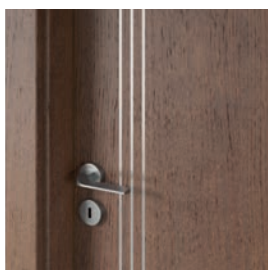

stříbrná intarzie

## TECHNICKÉ INFORMACE

### KONSTRUKCE KŘÍDLA

Výplň křídla tvoří stabilizační vložka zesílená vnitřním rámem. Rám s výplní je oboustranně opláštěný deskou pokrytou přírodní dýhou vysoké kvality. Modely s intarziemi jsou doplněny o hliníkové intarzie stříbrné barvy o šířce 6 mm. Povrch křídla je zabezpečen ekologickými vodními laky. Dýhy ze skupiny Select a Dub, Jasan, Orech a Satin (kromě Dub Bílý) jsou vytvrzené technologií UV (polomatný). Výplň dutinková dřevotřísková je ZA PŘÍPLATEK.

### PŘÍSLUŠENSTVÍ V CENĚ KŘÍDLA

- Zámek s čelem stříbrný lesk nebo zlatý lesk: pro dozický klíč, pro WC sadu nebo přizpůsobený pro cylindrickou vložku
- Příprava pro zkrácení dveří, maximálně 60 mm
- Kulatá úchytky (k posuvným dveřím)

### ZÁRUBNĚ

#### Doporučené polodrážkové zárubně:

- Porta SYSTEM str. 172
- MINIMAX str. 170
- OCELOVÉ str. 184-189

#### Doporučené bezpolodrážkové zárubně:

- Porta SYSTEM ELEGANCE str. 174
- Porta SYSTEM ELEGANCE 90° str. 174

#### Doporučené bezpolodrážkové zárubně reverzní:

- Porta SYSTEM reverzní str. 176

### POZNÁMKY

- Polodrážkové dveře vybavené 3 závěsy typu PRIME (dostupné pouze v PN), bezpolodrážkové 2 závěsy 3D – závěsy jsou baleny se zárubní.
- **Výška 220 cm – výplň - dutinková dřevotřísková, tři závěsy 3D ve standardu**
- Ventilační otvory jsou dostupné ve stříbrné nebo zlaté barvě v 1 řadě nebo 2 řadách.
- Možnost libovolného sestavení rozměrů křídel u dvoukřídlých dveří. U dvoukřídlých bezpolodrážkových dveří je nutné objednávat aktivní a pasivní křídlo.
- Dvoukřídlé dveře nejsou dostupné s magnetickým zámkem.

### ZA PŘÍPLATEK

- rozměr „100“
- výška křídla 220 cm
- provedení křídla v systému s reverzní polodrážkou
- ventilační výřez, ventilační otvory
- hákový zámek s bočními úchyty (posuvné dveře)
- podlouhlý boční úchyt pro posuvné dveře
- 3D závěsy ve zlaté barvě (příplatek k ceně zárubně)
- třetí 3D závěs ve stříbrné barvě (příplatek k ceně zárubně)
- třetí 3D závěs ve zlaté barvě (příplatek k ceně zárubně)
- magnetický zámek
- výplň dutinková dřevotřísková
- potažení dýhou Dub Satin Bílý
- klika

(str. 194)



# Natura VECTOR



## NOVINKA

Kolekce Natura VECTOR jsou dveře s přírodní dýhou Dub Satin Bílá s nejoblíbenějšími vzory frézování kolekce Porta VECTOR a nový vzor - model J

Natura VECTOR J, Dub Bílá



Natura VECTOR J, Dub Bílý



model B



model E



model J



model U



model V



## DEKORY

### Přírodní dýha Dub Satin ★★★★★☆



### Přírodní dýha Dub ★★★★★☆



Nechte pracovat fantazii! Máte nápad na vlastní model? Můžete si nechat provést libovolné frézování s Porta KONTRAKT viz str. 230.



detail frézování - viditelná struktura přírodního dubu

## TECHNICKÉ INFORMACE

### KONSTRUKCE KŘÍDLA

Výplň křídla tvoří stabilizační vložka zesílená vnitřním rámem. Celek je oboustranně opláštěný deskou pokrytou přírodní dýhou vysoké kvality. Povrch křídla je zabezpečen ekologickými vodními laky. Výplň dutinková dřevotřísková je ZA PŘÍPLATEK.

### PŘÍSLUŠENSTVÍ V CENĚ KŘÍDLA

- Zámek s čelem stříbrný lesk nebo zlatý lesk: pro dozický klíč, pro WC sadu nebo přizpůsobený pro cylindrickou vložku
- Příprava pro zkrácení dveří, maximálně 60 mm
- Kulatá úchytka (k posuvným dveřím)

### ZÁRUBŇ

#### Doporučené polodrážkové zárubně:

- Porta SYSTEM str. 172
- MINIMAX str. 170
- OCELOVÉ str. 184-189

#### Doporučené bezpolodrážkové zárubně:

- Porta SYSTEM ELEGANCE str. 174
- Porta SYSTEM ELEGANCE 90° str. 174

### POZNÁMKY

- Polodrážkové dveře vybavené 3 závěsy bezpolodrážkové 2 závěsy 3D – závěsy jsou baleny se zárubní.
- Ventilační otvory jsou dostupné ve stříbrné nebo zlaté barvě v 1 řadě nebo 2 řadách.
- Možnost libovolného sestavení rozměrů křídel u dvoukřídlých dveří. Pasivní křídlo (boční panel) v rozměrech „30“, „40“, „50“ je k dispozici pouze v plné verzi bez frézování. U dvoukřídlých bezpolodrážkových dveří je nutné objednávat aktivní a pasivní křídlo.
- Dvoukřídlé dveře nejsou dostupné s magnetickým zámkem.
- S variantou „zesílení pro samozavírač“, jsou vyžadovány 3 závěsy.

### ZA PŘÍPLATEK

- rozměr „100“
- výplň dutinková dřevotříska
- ventilační otvory nebo ventilační výřez
- příprava pro zkrácení dveří (maximálně 60 mm)
- 3D závěsy ve zlaté barvě (příplatek k ceně zárubně)
- třetí 3D závěs ve stříbrné barvě (příplatek k ceně zárubně)
- třetí 3D závěs ve zlaté barvě (příplatek k ceně zárubně)
- magnetický zámek
- zesílení pro samozavírač (jsou vyžadovány 3 závěsy)
- hákový zámek s bočními úchyty (posuvné dveře)
- podlouhlý boční úchyt pro posuvné dveře
- klika



# Natura LOFT



Natura LOFT je kolekce, která otevírá nové perspektivy pro interiérový design. Průvodním motivem je nadčasová černá barva, která se objevuje na zárubni a veškerém příslušenství.

Natura LOFT 1.1, Dub 1, fládrování - proužek



Natura LOFT 1.1, Dub 1, fládrování - květ



1.1, Dub 1, fládrování - květ



1.1, Dub 1, fládrování - proužek



1.1, Jasan



1.1, Ořech





60 - 100



40 mm



## DEKORY

### Přírodní dýha Dub ★★★★★☆

fládrování - květ a proužek



Dub 1

### Přírodní dýha Jesion ★★★★★☆

vzor dýhy - květ



Jasan

### Přírodní dýha Ořech ★★★★★☆

vzor dýhy - květ.



Ořech

Specifikem přírodní dýhy je možnost výskytu rozdílů v textuře a barvě. Tyto rozdíly nemohou být důvodem k reklamaci.

## DEKORY ZÁRUBNÍ

### Přírodní dýha Select ★★★★★☆

NOVÝ

Černá



čelo zámku

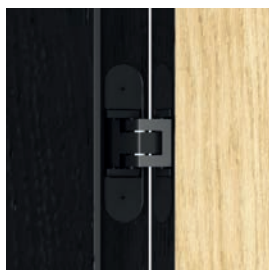

závěs 3D v barvě zárubně

## TECHNICKÉ INFORMACE

### KONSTRUKCE KŘÍDLA

Výplň tvoří „voština“ nebo dutinková dřevotříška zesílená vnitřním rámem (ZA PŘÍPLATEK). Celek je opláštěn HDF deskou s nalepenou přírodní dýhou. Hrany jsou potaženy černou přírodní dýhou Select.

**Charakteristickou vlastností kolekce je použití hrany v černé barvě a také černého příslušenství.**

### PŘÍSLUŠENSTVÍ V CENĚ KŘÍDLA

- Dva bezpolodrážkové závěsy 3D nebo tři (ZA PŘÍPLATEK) - černé
- Zámek s čelem v barvě hrany křídla - černý

### ZÁRUBĚŇ

- Porta SYSTEM ELEGANCE v černé barvě str. 174
- Porta SYSTEM ELEGANCE 90° v černé barvě str. 174

### POZNÁMKY

- Verze s dutinkovou dřevotřískou má přípravu ke zkrácení ve standardu.
- Třetí závěs v křídle rozměru „100“
- Bezpolodrážkové dveře jsou vybaveny 2 závěsy 3D - závěsy jsou baleny se zárubní.

### ZA PŘÍPLATEK

- rozměr „100“
- výplň dutinková dřevotříška
- ventilační výřez
- třetí závěs 3D (příplatek k ceně zárubně)



# Natura GRANDE



Natura GRANDE A.1, Dub



Natura GRANDE A.0, Dub



model A.0



model A.1



model B.0



model B.1



model B.3



model C.0



model C.1



model D.0



model D.1



## DEKORY

### Přírodní dýha Select ★★★★★☆

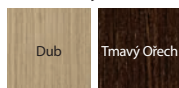

### Přírodní dýha Dub ★★★★★☆



### Přírodní dýha Dub Satin ★★★★★☆

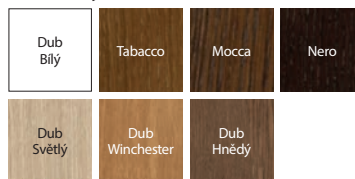

Specifikem přírodní dýhy je možnost výskytu rozdílů v textuře a barvě. Tyto rozdíly nemohou být důvodem k reklamaci.

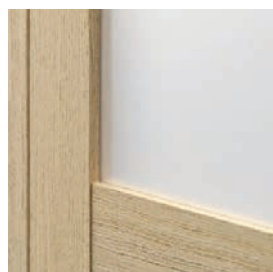

dveře s prosklením

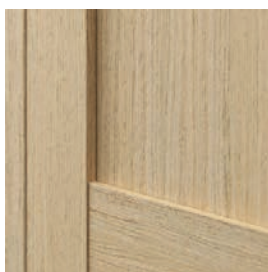

plochý panel

## TECHNICKÉ INFORMACE

### KONSTRUKCE KŘÍDLA

Konstrukce rámovo - desková. Vše je potaženo přírodní dýhou. Povrch křídla je zabezpečen ekologickými vodními laky. Dýhy ze skupiny Select a Dub Satin (kromě Dub Bílý) jsou vytvrzené technologií UV (polomatný).

### PŘÍSLUŠENSTVÍ V CENĚ KŘÍDLA

- Zámek s čelem stříbrný lesk nebo zlatý lesk: pro dozický klíč, pro WC sadu nebo přizpůsobený pro cylindrickou vložku
- Sklo tvrzené matné
- Příprava pro zkrácení dveří, maximálně 60 mm. (pouze modely F.0, G.0)
- Kulatá úchytky (k posuvným dveřím)

### ZÁRUBNĚ

#### Doporučené polodrážkové zárubně:

- Porta SYSTEM str. 172
- MINIMAX str. 170

#### Doporučené bezpolodrážkové zárubně:

- Porta SYSTEM ELEGANCE str. 174
- Porta SYSTEM ELEGANCE 90° str. 174

#### Doporučené bezpolodrážkové zárubně reverzní:

- Porta SYSTEM reverzní str. 176

### POZNÁMKY

- Polodrážkové dveře vybavené 3 závěsy typu PRIME (dostupné pouze v PN), bezpolodrážkové 2 závěsy 3D – závěsy jsou baleny se zárubní.
- Možnost libovolného sestavení rozměrů křídel u dvoukřídlých dveří. U dvoukřídlých bezpolodrážkových dveří je nutné objednávat aktivní a pasivní křídlo.
- Dvoukřídlé dveře nejsou dostupné s magnetickým zámkem.

### ZA PŘÍPLATEK

- rozměr, 100"
- ventilační výřez
- provedení křídla v systému s reverzní polodrážkou
- 3D závěsy ve zlaté barvě (příplatek k ceně zárubně)
- třetí 3D závěs ve stříbrné barvě (příplatek k ceně zárubně)
- třetí 3D závěs ve zlaté barvě (příplatek k ceně zárubně)
- magnetický zámek
- hákový zámek bočními úchyty (posuvné dveře)
- podlouhlý boční úchyt pro posuvné dveře
- potažení dýhou Dub Satin Bílý
- klika

(str. 194)



# Natura IMPRESS, Natura SPACE



Natura IMPRESS 7, Dub Hnědý



Natura IMPRESS 4, Dub Hnědý



IMPRESS 1



IMPRESS 3



IMPRESS 4



IMPRESS 7



IMPRESS 8



IMPRESS 9



SPACE F.0



SPACE F.1



SPACE G.0



SPACE G.1



SPACE H.1



## DEKORY

### Přírodní dýha Select ★★★★★☆

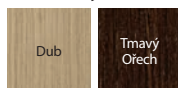

### Přírodní dýha Dub ★★★★★☆



### Přírodní dýha Dub Satin ★★★★★☆

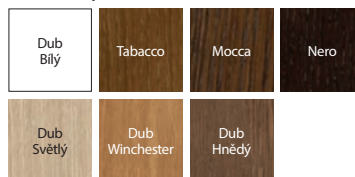

Specifikem přírodní dýhy je možnost výskytu rozdílů v textuře a barvě. Tyto rozdíly nemohou být důvodem k reklamaci.

Natura IMPRESS,  
SPACE

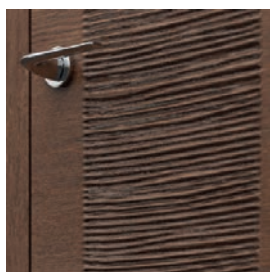

Natura IMPRESS - relief Ratan

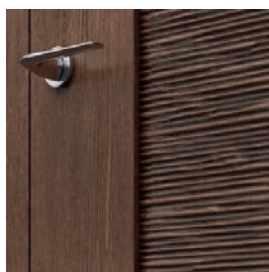

Natura SPACE - relief Ratan

## TECHNICKÉ INFORMACE

### KONSTRUKCE KŘÍDLA IMPRESS

Výplň křídla představuje dutinková dřevotřísková zesílená vnitřním překližkovým rámem. Rám s výplní je oboustranně opláštěný deskou pokrytou přírodní dýhou vysoké kvality. V ploše křídla jsou zasazeny prvky reliéfové struktury. Povrch křídla je zabezpečen ekologickými vodními laky. Dýhy ze skupiny Select a Dub Satin (kromě Dub Bílý) jsou vytvrzené technologií UV (polomatný).

### KONSTRUKCE KŘÍDLA SPACE

Konstrukce zhotovena z lepeného jehličnatého dřeva. V závislosti na modelu se křídla skládají z vnitřních rámu potažených přírodní dýhou nebo z prvků reliéfové desky (vzor Ratan). Díky použité technologii je křídlo charakteristické vysokou odolností proti deformacím. Povrch křídla je zabezpečen ekologickými vodními laky. Dýhy ze skupiny Select a Dub Satin (kromě Dub Bílý) jsou vytvrzené technologií UV (polomatný).

### PŘÍSLUŠENSTVÍ V CENĚ KŘÍDLA

- Zámek s čelem stříbrný lesk nebo zlatý lesk: pro dozický klíč, pro WC sadu nebo přizpůsobený pro cylindrickou vložku
- Příprava pro zkrácení dveří, maximálně 60 mm (IMPRESS pouze modely: 1, 3, 4, SPACE pouze modely F.0, G.0)
- Matné sklo tvrzené o tl. 8 mm

### ZÁRUBNĚ

#### Doporučené polodrážkové zárubně:

- Porta SYSTEM str. 172
- MINIMAX str. 170
- OCELOVÉ str. 184-189

#### Doporučené bezpolodrážkové zárubně:

- Porta SYSTEM ELEGANCE str. 174
- Porta SYSTEM ELEGANCE 90° str. 174

### POZNÁMKY

- Polodrážkové dveře vybavené 3 závěsy typu PRIME (dostupné pouze v PN), bezpolodrážkové 2 závěsy 3D – závěsy jsou baleny se zárubní.
- Ventilací otvory jsou dostupné ve stříbrné nebo zlaté barvě v 1 řadě.
- Možnost libovolného sestavení rozměrů křidel u dvoukřídlových dveří. U dvoukřídlových bezpolodrážkových dveří je nutné objednávat aktivní a pasivní křídlo.
- Dvoukřídlové dveře nejsou dostupné s magnetickým zámkem.

### ZA PŘÍPLATEK

- rozměr „100“
- ventilační výřez, ventilační otvory (netýká se prosklených modelů)
- magnetický zámek
- hákový zámek s bočními úchyty (posuvné dveře)
- podlouhlý boční úchyt pro posuvné dveře
- 3D závěsy ve zlaté barvě (příplatek k ceně zárubně)
- třetí 3D závěs ve stříbrné barvě (příplatek k ceně zárubně)
- třetí 3D závěs ve zlaté barvě (příplatek k ceně zárubně)
- potažení dýhou Dub Satin Bílý
- klika

(str. 194)





# Natura KONCEPT



Natura KONCEPT C.6, Dub

## DOPORUČUJEME

Tradiční rámová konstrukce ze dřeva je zárukou dlouholeté životnosti.



Natura KONCEPT C.6, Dub



model A.0



model A.3



model A.9



model B.0



model D.0



model C.0



model C.2



model C.4



model C.6



model K.0



model K.1



model K.2



model K.3

Více modelů z této kolekce si prohlédni [na stránce](#)



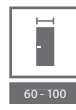

## DEKORY

### Přírodní dýha Select ★★★★★☆



### Přírodní dýha Dub ★★★★★☆



### Přírodní dýha Dub Satin ★★★★★☆

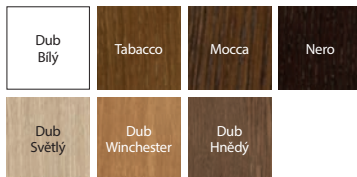

Specifikem přírodní dýhy je možnost výskytu rozdílů v textuře a barvě. Tyto rozdílů nemohou být důvodem k reklamaci.



plochý panel – model A.0



matné sklo – model A.9



plochý panel – model B.0



intarzie – model D.0

## TECHNICKÉ INFORMACE

### KONSTRUKCE KŘÍDLA

Konstrukce zhotovena z lepeného jehličnatého dřeva a MDF desky. Vše je potaženo přírodní dýhou. Díky použité technologii křídlo charakterizuje vysoká odolnost protideformacím. Model D.0 obsahuje stříbrné intarzie o šíři 6 mm. Povrch křídla je zabezpečen ekologickými vodními laky. Dýhy ze skupiny Select a Dub Satin (kromě Dub Bílý) jsou vytvrzené technologií UV (polomatný).

### PŘÍSLUŠENSTVÍ V CENĚ KŘÍDLA

- Zámek s čelem stříbrný lesk nebo zlatý lesk: pro dozický klíč, pro WC sadu nebo přizpůsobený pro cylindrickou vložku
- Sklo tvrzené matné
- Příprava pro zkrácení dveří, maximálně 60 mm.
- Kulatá úchytka (k posuvným dveřím)

### ZÁRUBNĚ

#### Doporučené polodrážkové zárubně:

- Porta SYSTEM str. 172
- MINIMAX str. 170

#### Doporučené bezpodrážkové zárubně:

- Porta SYSTEM ELEGANCE str. 174
- Porta SYSTEM ELEGANCE 90° str. 174

### POZNÁMKY

- Polodrážkové dveře vybavené 3 závěsy typu PRIME (dostupné pouze v PN), bezpodrážkové 2 závěsy 3D – závěsy jsou baleny se zárubní.
- Ventilací otvory jsou dostupné ve stříbrné nebo zlaté barvě v 1 řadě.
- Možnost libovolného sestavení rozměrů křidel u dvoukřídlových dveří. U dvoukřídlových bezpodrážkových dveří je nutné objednávat aktivní a pasivní křídlo.
- Dvoukřídlové dveře nejsou dostupné s magnetickým zámkem.

### ZA PŘÍPLATEK

- rozměr „100“
- ventilační výřez, ventilační otvory
- hákový zámek s bočními úchyty (posuvné dveře)
- podlouhlý boční úchyt pro posuvné dveře
- 3D závěsy ve zlaté barvě (příplatek k ceně zárubně)
- třetí 3D závěs ve stříbrné barvě (příplatek k ceně zárubně)
- třetí 3D závěs ve zlaté barvě (příplatek k ceně zárubně)
- magnetický zámek
- potažení dýhou Dub Satin Bílý
- klika

(str. 194)



# SEVILLA, MADRID



SEVILLA plné, Dub Bílý



SEVILLA plné, Dub Bílý



SEVILLA  
plné



SEVILLA  
s prosklením



boční  
panel I



boční  
panel J



MADRID  
plné



MADRID  
1/3 sklo



MADRID  
2/3 s mřížkou



MADRID  
3/3 s mřížkou





## DEKORY

### Přírodní dýha Dub ★★★★★☆



Specifikem přírodní dýhy je možnost výskytu rozdílu v textuře a barvě. Tyto rozdíly nemohou být důvodem k reklamaci.

### Přírodní dýha Dub Satin ★★★★★☆

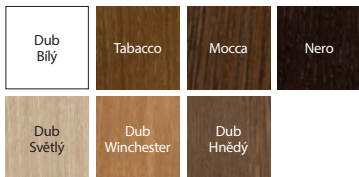

SEVILLA,  
MADRID



SEVILLA  
profil panelu



MADRID  
ozdobný profilovaný rámeček



MADRID  
ozdobný profil panelu

## TECHNICKÉ INFORMACE

### KONSTRUKCE KŘÍDLA

Konstrukce zhotovena z lepeného jehličnatého dřeva a MDF desky. Rám včetně výplně je oboustranně pokryt přírodní dýhou. Díky použité technologii křídla charakterizuje vysoká odolnost proti deformacím. Povrch křídla je zabezpečen ekologickými vodními laky. Dýhy ze skupiny Dub Satin (kromě Dub Bílý) jsou vytvrzené technologií UV (polomatný). Rámy křídla Cordoba a Toledo jsou profilované pod úhlem 20°.

### PŘÍSLUŠENSTVÍ V CENĚ KŘÍDLA

- Zámek s čelem stříbrný lesk nebo zlatý lesk: pro dozický klíč, pro WC sadu nebo přizpůsobený pro cylindrickou vložku
- Sklo vzor: „čínčila“ nebo tvrzené matné
- Příprava pro zkrácení dveří, maximálně 60 mm. Křídlo s ventilační štěrbinou – zkrácení do 40 mm
- Kulatá úchytky (k posuvným dveřím)
- Těsnění upevňující sklo

### ZÁRUBNĚ

#### Doporučené polodrážkové zárubně:

- Porta SYSTEM str. 172
- MINIMAX str. 170

#### Doporučené bezpodrážkové zárubně:

- Porta SYSTEM ELEGANCE str. 174
- Porta SYSTEM ELEGANCE 90° str. 174

### POZNÁMKY

- Polodrážkové dveře vybavené 3 závěsy typu PRIME (dostupné pouze v PN), bezpodrážkové 2 závěsy 3D – závěsy jsou baleny se zárubní.
- **Křídla jsou dostupná rovněž v nelakované verzi** v ceně standardního výrobku.
- Ventilační otvory jsou dostupné ve stříbrné nebo zlaté barvě v 1 řadě.
- Možnost libovolného sestavení rozměrů křidel u dvoukřídlových dveří. U dvoukřídlových bezpodrážkových dveří je nutné objednávat aktivní a pasivní křídlo.
- Dvoukřídlové dveře nejsou dostupné s magnetickým zámkem.
- Boční panely o rozměru 40.

### ZA PŘÍPLATEK

- rozměr „100“
- ventilační výřez, ventilační štěrbina nebo ventilační otvory
- hákový zámek s bočními úchyty (posuvné dveře)
- podlouhlý boční úchyt pro posuvné dveře
- 3D závěsy ve zlaté barvě (příplatek k ceně zárubně)
- třetí 3D závěs ve stříbrné barvě (příplatek k ceně zárubně)
- třetí 3D závěs ve zlaté barvě (příplatek k ceně zárubně)
- magnetický zámek
- klapačka pro dvoukřídlové dveře
- potažení dýhou Dub Satin Bílý
- klika

(str. 194)



# CORDOBA, TOLEDO



CORDOBA 3/3 sklo s rámečkem, boční panel K, Tabacco



CORDOBA plné, Tabacco



CORDOBA  
plné



CORDOBA  
1/3 sklo



CORDOBA  
2/3 sklo s  
rámečkem



CORDOBA  
3/3 sklo s  
rámečkem



boční  
panel A



boční  
panel K



TOLEDO  
plné



TOLEDO  
model 1



TOLEDO  
model 2



TOLEDO  
model 4



TOLEDO  
model 5



## DEKORY

### Přírodní dýha Dub ★★★★★☆



Specifikem přírodní dýhy je možnost výskytu rozdílu v textuře a barvě. Tyto rozdíly nemohou být důvodem k reklamaci.

### Přírodní dýha Dub Satin ★★★★★☆

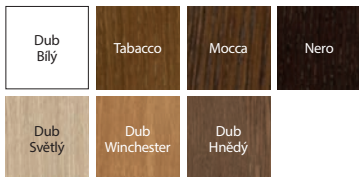

CORDOBA,  
TOLEDO

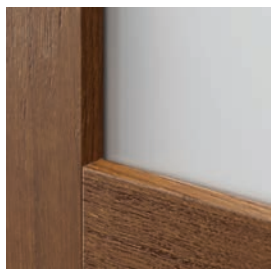

MADRID  
minimalistický profil 20°



TOLEDO  
minimalistický profil 20°

## TECHNICKÉ INFORMACE

### KONSTRUKCE KŘÍDLA

Konstrukce zhotovena z lepeného jehličnatého dřeva a MDF desky. Rám včetně výplně je oboustranně pokryt přírodní dýhou. Díky použité technologii křídlo charakterizuje vysoká odolnost proti deformacím. Povrch křídla je zabezpečen ekologickými vodními laky. Dýhy ze skupiny Dub Satin (kromě Dub Bílý) jsou vytvrzené technologií UV (polomatný). Rámy křídla Cordoba a Toledo jsou profilované pod úhlem 20°.

### PŘÍSLUŠENSTVÍ V CENĚ KŘÍDLA

- Zámek s čelem stříbrný lesk nebo zlatý lesk: pro dozický klíč, pro WC sadu nebo přizpůsobený pro cylindrickou vložku
- Sklo vzor: „čínčila“ nebo tvrzené matné
- Příprava pro zkrácení dveří, maximálně 60 mm. Křídlo s ventilační štěrbinou – zkrácení do 40 mm
- Kulatá úchytky (k posuvným dveřím)
- Těsnění upevňující sklo

### ZÁRUBNĚ

#### Doporučené polodrážkové zárubně:

- Porta SYSTEM str. 172
- MINIMAX str. 170

#### Doporučené bezpodrážkové zárubně:

- Porta SYSTEM ELEGANCE str. 174
- Porta SYSTEM ELEGANCE 90° str. 174

### POZNÁMKY

- Polodrážkové dveře vybavené 3 závěsy typu PRIME (dostupné pouze v PN), bezpodrážkové 2 závěsy 3D – závěsy jsou baleny se zárubní.
- **Křídla jsou dostupná rovněž v nelakované verzi** v ceně standardního výrobku.
- Ventilační otvory jsou dostupné ve stříbrné nebo zlaté barvě v 1 řadě.
- Možnost libovolného sestavení rozměrů křídel u dvoukřídlých dveří. U dvoukřídlých bezpodrážkových dveří je nutné objednávat aktivní a pasivní křídlo.
- Dvoukřídlé dveře nejsou dostupné s magnetickým zámkem.
- Boční panely o rozměru 40.

### ZA PŘÍPLATEK

- rozměr „100“
- ventilační výřez, ventilační štěrbina nebo ventilační otvory
- hákový zámek s bočními úchyty (posuvné dveře)
- podlouhlý boční úchyt pro posuvné dveře
- 3D závěsy ve zlaté barvě (příplatek k ceně zárubně)
- třetí 3D závěs ve stříbrné barvě (příplatek k ceně zárubně)
- třetí 3D závěs ve zlaté barvě (příplatek k ceně zárubně)
- magnetický zámek
- klapačka pro dvoukřídlé dveře
- potažení dýhou Dub Satin Bílý
- klika

(str. 194)



# Villadora RETRO



Villadora RETRO, Residence 0, Modul RETRO, Dub Bílý



Villadora RETRO Residence 0, Dub Bílý



Capital 0



Capital 1



Residence 0



Residence 2



Delarte 0



Delarte 1



Delarte 2



Delarte 3



Empire 0



Empire 1

## DEKORY

### Přírodní dýha Dub Satin ★★★★★☆☆



Specifikem přírodní dýhy je možnost výskytu rozdílů v textuře a barvě. Tyto rozdílly nemohou být důvodem k reklamaci.



rámeček panelu

## TECHNICKÉ INFORMACE

### KONSTRUKCE KŘÍDLA

Rámovo-deskové křídlo. Rám je zhotoven z borovicové dřevotřísky nejvyšší jakosti a dřevotřískových materiálů potažených přírodní dubovou dýhou, a také ze speciálně vybraného matného tvrzeného skla. Ozdobný rámeček je zhotoven z masivního dubu. Povrch křídla je zabezpečen ekologickými vodními laky.

### PŘÍSLUŠENSTVÍ V CENĚ KŘÍDLA

- Zámek s čelem stříbrný lesk nebo zlatý lesk: pro dozický klíč, pro WC sadu nebo přizpůsobený pro cylindrickou vložku
- Sklo matné hladké
- Příprava pro zkrácení dveří, maximálně 60 mm

### ZÁRUBNĚ

#### Doporučené bezpodrážkové zárubně:

- Villadora RETRO str. 182

### POZNÁMKY

- Dveře jsou vybaveny 3 závěsy zlaté barvy – baleny se zárubní. Možnost nákupu. Ozdobných krytek na závěsy v barvě zlatá lesklá, staré zlato (patina), stříbrná lesklá – viz ZA PŘÍPLATEK. Krytky jsou dostupné pouze v polské normě.
- Možnost libovolného sestavení rozměrů křídel u dvoukřídlých dveří.
- Dvoukřídlé dveře nejsou dostupné s magnetickým zámkem.

### ZA PŘÍPLATEK

- ventilační otvory v 1 řadě
- magnetický zámek
- ventilační výřez, ventilační štěrbinová
- krytky na závěsy Villadora pouze pro polskou normu
- klika

(str. 203)

(str. 194)



# Villadora MODERN



Villadora MODERN, Space S01, Ořech



Villadora MODERN, Space S01, Ořech

VÝŠKA 220

vodorovná struktura dřeva:



Sand



Sand



Sand S01



Sand S02



Sand S03

svislá struktura dřeva:



Space



Space S01



Space S02



Space S03



Line



Ethno

Detaily si prohlédněte na [www.porta.com.pl/dm/villadora.pdf](http://www.porta.com.pl/dm/villadora.pdf)

## DEKORY

### Přírodní dýha Select ★★★★★☆

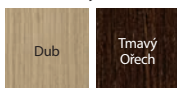

### Přírodní dýha Dub ★★★★★☆



### Přírodní dýha Jasan ★★★★★☆



Dýha Jasan je dostupná pro Modely skupiny 1, vzor dýhy – květ.

### Přírodní dýha Ořech ★★★★★☆



Dýha Ořech je dostupná pro Modely skupiny 1, vzor dýhy – květ.

### Přírodní dýha Dub Satin ★★★★★☆

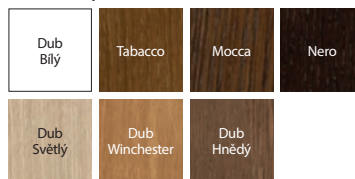

Specifikem přírodní dýhy je možnost výskytu rozdílů v textuře a barvě. Tyto rozdíly nemohou být důvodem k reklamaci.

**K** Možnost realizace atypických výšek na Porta KONTRAKT, viz str. 230.

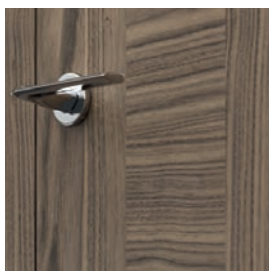

struktura dřeva u modelu Line

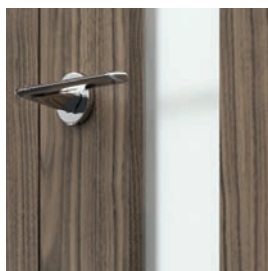

prosklení v modelu SPACE

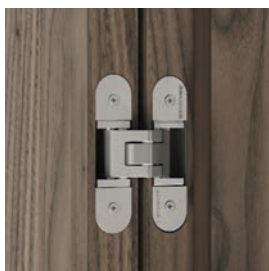

nový skrytý závěs 3D

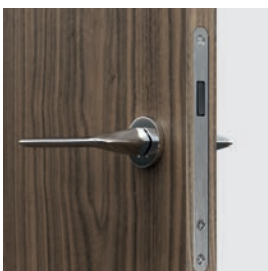

bezpečný magnetický zámek

## TECHNICKÉ INFORMACE

### KONSTRUKCE KŘÍDLA

Rám je zhotoven ze dřeva vysoké jakosti, překližky, dutinkové dřevotřísky a oboustranného obložení z dřevovláknitých desek pokrytých modifikovanou dýhou select. Sklo o tl. 8 mm. Povrch křídla je zabezpečen ekologickými vodními laky. Dýhy ze skupiny Select, přírodní dýha Dub, Jasan, Ořech a Dub Satin (kromě Dub Bílý) jsou vytvářeny pomocí UV (polomatný).

### PŘÍSLUŠENSTVÍ V CENĚ KŘÍDLA

- Zámek s čelem stříbrný lesk nebo zlatý lesk: pro dozický klíč, pro WC sadu nebo přizpůsobený pro cylindrickou vložku
- Zámek obyčejný nebo magnetický
- Sklo mléčné bezbarvé

### ZÁRUBNĚ

Doporučené bezpolodrážkové zárubně:

- Villadora MODERN str. 182

### POZNÁMKY

- Dveře jsou vybaveny 3 závěsy – baleny se zárubní.
- Možnost libovolného sestavení rozměrů křídel u dvoukřídlových dveří.
- Dvoukřídlové dveře nejsou dostupné s magnetickým zámekem.

### ZA PŘÍPLATEK

- ventilační otvory v 1 řadě
- ventilační výřez 12 mm (varianta)
- magnetický zámek (varianta)
- potažení dýhou Dub Satin Bílý
- výška křídla 220 cm
- klika

(str. 194)

# Skládací dveře



ALFA, BETA, Bílá

## ALFA



ZPŮSOB OTEVÍRÁNÍ DVEŘÍ\* (pohled shora)

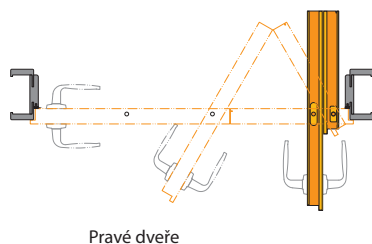

Pravé dveře

### POLODRÁŽKOVÉ KŘÍDLO

Kompletní sada se skládá z:

- pojezdového systému (příplatek k sadě)
- dvoudílného křídla
- zárubně Porta SYSTEM (modifikované)



Podívejte se na dveře ALFA:  
[www.porta.com.pl/dm/alfabeta.wmv](http://www.porta.com.pl/dm/alfabeta.wmv)

## BETA



ZPŮSOB OTEVÍRÁNÍ DVEŘÍ\* (pohled shora)

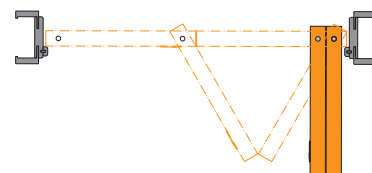

Pravé dveře

### BEZPOLODRÁŽKOVÉ KŘÍDLO

Kompletní sada se skládá z:

- pojezdového systému (příplatek k sadě)
- dvoudílného křídla
- zárubně Porta SYSTEM (modifikované)



Podívejte se na dveře BETA:  
[www.porta.com.pl/dm/alfabeta.wmv](http://www.porta.com.pl/dm/alfabeta.wmv)

\* POZOR: Specifikem kování je, že při úplném otevření křidel způsobují zúžení světlého průchodu (cca o 10 cm)..





## DEKORY

### Lak Standard ★★★★★☆



### Fólie Portadecor ★★★★★☆



\* do vyčerpání zásob

### Fólie Portasynchro 3D ★★★★★☆

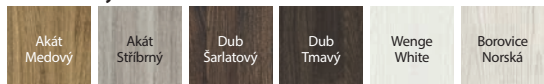

### Fólie Portaperfect 3D ★★★★★☆



### Laminát CPL HQ 0,2 ★★★★★☆

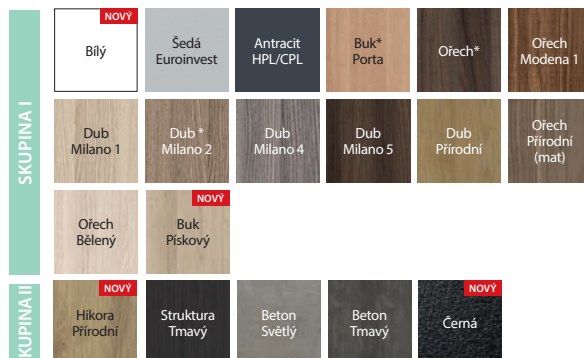

\* do vyčerpání zásob

ALFA, BETA



způsob otevírání | skládání  
křídla ALFA



způsob otevírání | skládání  
křídla BETA

## TECHNICKÉ INFORMACE

### KONSTRUKCE KŘÍDLA

Výplň křídla tvoří stabilizační výplň „voština“ nebo dutinková dřevotřísková zesílená vnitřním překližkovým rámem (ZA PŘÍPLATEK). ALFA jsou dvoudílné asymetrické dveře s klasickým zámkem v křídle a protiplechem v profilu zárubně. BETA jsou dvoudílné symetrické dveře, bez zámků.

### PŘÍSLUŠENSTVÍ V CENĚ

- Pojezdový mechanismus
- Těsnění
- Tři skryté stříbrné závěsy
- Zámek: pro dozický klíč, pro WC sadu nebo přizpůsobený pro cylindrickou vložku (ALFA)
- Protiplech zámků (ALFA)
- Kulatá úchytka (BETA)

### ZÁRUBNĚ

- Modifikovaná zárubeň Porta SYSTEM, rozpětí nastavitelnosti šířky od B do K str. 172.

### POZNÁMKY

- Rozměr „100“ je nedostupný u systému BETA.

### ZA PŘÍPLATEK

- rozměr „100“ je nedostupný u systému BETA rozměr „100“ (pouze ALFA)
- vyplnění dutinkovou dřevotřískovou deskou
- křídlo: laminát CPL 0,2 mm – SKUPINA II
- zárubeň: laminát CPL 0,2 mm – SKUPINA II
- ventilační otvory, ventilační výřez
- cena pojezdového systému Alfa (příplatek k sadě)
- pojezdový systém Beta v ceně zárubně
- klika

(str. 194)

# Posuvné systémy



Posuvný systém PORTA, Porta KONCEPT A.9, Šedá Euroinvest

## POSUVNÉ SYSTÉMY NA STĚNU

### PORTA



**Kompletní sada se skládá z:**

- nástěnného systému
- křídla (ve verzi provedení „posuvné“)
- zárubně (ve verzi provedení „tunel“)

### ALU

NOVÝ



**Kompletní sada se skládá z:**

- nástěnného systému
- křídla (ve verzi provedení „posuvné“)
- zárubně (ve verzi provedení „tunel“)

## DEKORY

Portadecor ★★ ★  
 Portasynchro 3D

Portadur ★★ ★★ ★  
 Fólie Premium  
 Přírodní dýha Select  
 Přírodní dýha Dub  
 Přírodní dýha Dub Satin

Portaperfect 3D ★★ ★★ ★★ ★  
 CPL HQ  
 Gladstone/Halifax

Vzorky barev viz str. 217 – 224.

POZOR! System PORTA a ALU je možné kombinovat s každým křídlem z kolekce Porta v posuvné verzi.

## TECHNICKÉ INFORMACE

### System PORTA

#### KONSTRUKCE POSUVNÉHO SYSTÉMU PORTA

Nabízený systém se skládá z kolejnice s pojezdovými vozíky, krycí lišty kolejnice a dorazové části. Krycí lišta kolejnice a dorazová část jsou vyrobeny z dřevotřísky a MDF materiálu. Přírodní dýhy v povrchové úpravě polomatný lak.

#### PŘÍSLUŠENSTVÍ V CENĚ SYSTÉMU

- Kolejnice s pojezdovými vozíky
- Protiplech zámku
- Kartáčové samolepicí těsnění
- Vodicí trn zajišťující vertikální stabilitu křídla upevňovaný do podlahy

#### ZÁRUBEŇ

- Zárubeň Porta SYSTEM ve verzi „tunel“ str. 172.
- Rozměry viz. str. 214, Tabulka 11.

#### POZNÁMKY

- Sada je univerzální, pokud jde o směr vysunutí křídla. Směr je možné měnit usazením dorazové části na levé nebo pravé straně tunelu Porta SYSTEM.
- Systém je určen pro kombinaci výhradně s tunelem Porta SYSTEM.

#### ZA PŘÍPLATEK

- Laminát CPL 0,2 mm – SKUPINA II
- Potažení dýhou Dub Satin Bílý

### System ALU

#### KONSTRUKCE POSUVNÉHO SYSTÉMU ALU

Nabízený systém se skládá z kolejnice a profilu přidružujícího křídlo. Oba prvky jsou vyrobeny z estetického hliníku.

#### PŘÍSLUŠENSTVÍ V CENĚ SYSTÉMU

- Vodicí trn zajišťující vertikální stabilitu křídla upevňovaný do podlahy

#### ZÁRUBEŇ

- Zárubeň Porta SYSTEM ve verzi „tunel“ str. 172. Rozměry viz str. 211 Tabulka 7.

#### POZNÁMKY

- Sada je univerzální, pokud jde o směr vysunutí křídla.
- Pro správné sestavení systému, zárubeň „tunel“ a křídla do kompletu je nutné zvolit křídlo o jeden rozměr větší, např.: pro systém a „tunel“ o šířkách „70“ -> pro komplet křídlo „80“, pro „80“ -> „90“, pro „150“ -> 2x „80“, pro „170“ -> 2x „90“ atd.
- Bez možnosti provedení s háčkovým zámkem.
- Systém je určen pro kombinaci výhradně s tunelem Porta SYSTEM

# Posuvné systémy



Kompletní posuvný systém do pouzdra sestává z:

- zárubeň ve verzi tunel pro zed' tl. 125 mm,
- doporučené stavební pouzdro PORTA pro stěnu o tloušťce 125 mm
- křídla ve verzi „Posuvné“

Posuvný systém KOMPAKT, Porta KONCEPT A.9, Dub Skandinávský

## POSUVNÝ SYSTÉM PRO ZABUDOVÁNÍ DO STĚNY NOVÁ KONSTRUKCE ZÁRUBNĚ

### KOMPAKT

NOVÝ

#### ZPŮSOB OTEVÍRÁNÍ DVEŘÍ (pohled shora)

Diskrétní konstrukce, která je součástí sádkartonové stěny, umožňuje montáž dveří všude tam, kde běžné dveře otevírané do prostoru nabourávají koncepci navrženého interiéru nebo se nedají použít.

Posuvný systém KOMPAKT  
Zárubeň (tunel) + stavební pouzdro Porta KOMPAKT pro stěnu 125 mm

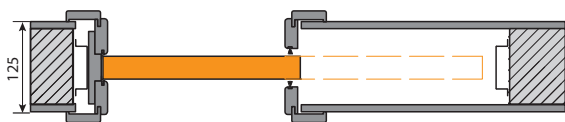

Zárubeň KOMPAKT pro stěny o tloušťce 100 a 150 mm

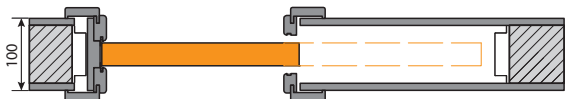

**POZOR!** Zárubeň pro šířku stěny 100 mm je dodávána bez protiprachových kartáčků.

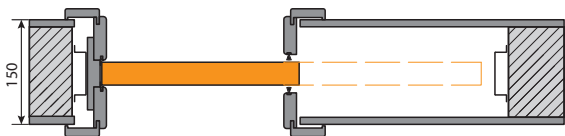

**POZOR!** Zárubeň KOMPACT System od PORTA je navržena pro pouzdra PORTA a pouzdra předních evropských výrobců. Přesto před přistoupením k montáži zárubeň (tunelu) KOMPACT doporučujeme zkontrolovat rozměry S0 / H0 ocelových kazet jiných výrobců než PORTA.

**K** Zárubeň (tunely) pro jiné šířky stěny nebo pro nesymetrické uložení ve stěně objednávejte přes Porta KONTRAKT, viz str. 230.

## POSUVNÝ SYSTÉM NA STĚNU

### METAL

#### ZPŮSOB OTEVÍRÁNÍ DVEŘÍ (pohled shora)

Kovový nástěnný systém pro posuvné dveře je určen ke spolupráci se všemi interiérovými křídly (ve verzi provedení „posuvné“) všude tam, kde koncepce interiéru nebo omezená plocha neumožňuje použití dveří otevíraných do prostoru.

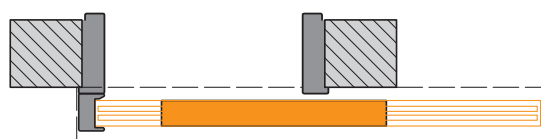

Posuvný systém na stěnu METAL

## DEKORY POSUVNÝ SYSTÉM KOMPAKT

Portadecor ★★ ★ ★  
 Portasynchro 3D

Portadur ★★ ★ ★ ★  
 Fólie Premium

Portaperfect 3D ★★ ★ ★ ★  
 Laminát CPL HQ  
 Gladstone/Halifax



Možnost objednání tunelu s přírodní dýhou přes Porta KONTRAKT, viz str. 230.

## DEKORY POSUVNÝ SYSTÉM METAL

Polyesterová barva Premium ★★ ★ ★ ★

Vzorky barev viz str. 217 – 224.



hákový zámek  
 Posuvný systém KOMPAKT



konstrukční kazeta  
 Posuvný systém KOMPAKT

## TECHNICKÉ INFORMACE

### System KOMPAKT

#### KONSTRUKCE SYSTÉMU KOMPAKT

Doporučený systém pro zeď 125 mm se skládá ze stavebního pouzdra PORTA z ocelového zinkovaného plechu a zárubně (tunelu) vyrobené z dřevotřísky a MDF.

#### PŘÍSLUŠENSTVÍ V CENĚ SYSTÉMU

- Stavební pouzdro PORTA
- Kolečnice s pojezdovými vozíky a vodicím trnem usazeným do podlahy
- Kartáčové protiprachové těsnění, pouze pro verze šířky stěny 125 a 150 mm.
- Zárubeň (tunel) pro šířku stěny 125 mm

#### ZÁRUBŇ

- Zárubně vyrobené ve verzi „tunel“ dostupné ve standardních rozměrech pro stěny 100, 125 a 150 mm.
- Zárubeň vyrobená ve verzi „tunel“ pro zeď 125 mm je doporučena pro stavební pouzdro PORTA.
- Všechny standardní Zárubně KOMPAKT jsou kompatibilní s pouzdry předních evropských výrobců. Přesto před přistoupením k montáži tunelu KOMPAKT doporučujeme zkontrolovat rozměry  $S_0$  /  $H_0$  ocelových kazet jiných výrobců než PORTA.
- KOMPAKT, Rozměry viz str. 211, Tabulka 7.

#### POZNÁMKY

- Kompletní systém (pouzdro PORTA a zárubeň verze „tunel“) je připraven po sádrokartonové stěny tloušťky 125 mm.
- Zárubně (tunely) pro jiné šířky stěny nebo pro nesymetrické uložení ve stěně objednávejte přes Porta KONTRAKT, viz str. 230.

#### ZA PŘÍPLATEK

- systém synchronizace zavírání křídel u dvoukřídlých dveří
- dekory v CPL 0,2 mm – SKUPINA II
- Protiplech hákového zámku je ZA PŘÍPLATEK a je dodáván jako příslušenství k dodatečné montáži při instalaci zárubně

### System METAL

#### KONSTRUKCE SYSTÉMU METAL

Kompletní systém se skládá z rohové velké skládané zárubně na zeď se šířkou profilu 100 mm zhotovené ve verzi „tunel“ (tzn. bez závěsů, otvorů na zámek a drážky pro těsnění), z kolejničky s pojezdovými vozíky, krycí lišty kolejničky a dále dorazové části. Všechny prvky sady jsou vyrobeny z pozinkovaného ocelového plechu a jsou dodávány klientovi zabalené do kartonu pro složení v místě montáže.

#### PŘÍSLUŠENSTVÍ V CENĚ SYSTÉMU

- Kartáčové samolepicí těsnění
- Vodicí trn zajišťující vertikální stabilitu křídla upevňovaný do podlahy

#### ZÁRUBŇ

- Kovová/ocelová zárubeň skládací v provedení „tunel“, 60°, 70°, 80°, 90°, 100° Rozměry viz str. 211, Tabulka 7.
- Sada je dostupná jako univerzální (tzn. bez levé nebo pravé strany) a je vyráběna ve verzi pro osazení na hotové podlaze – úroveň „0“.
- Změny směru vysunutí dveří lze dosáhnout umístěním dorazové části na levé nebo pravé straně zárubně.

#### ZA PŘÍPLATEK

- dekory - SKUPINA II
- montážní hmoždinky

# Posuvné systémy



Posuvný systém BLACK, typ REA

## BLACK



Typ REA



Typ LUNA



model 1



model 2



model 3



model 4



model 5

## SLIDE





## DEKORY

### System BLACK

#### Lak Premium ★★★★★☆



#### Akrylátová barva UV ★★★★★☆



### System SLIDE

#### Fólie Portaperfect 3D ★★★★★☆

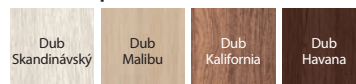

#### Gladstone / Halifax ★★★★★☆

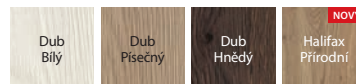

BLACK, SLIDE



madlo Black 1

## TECHNICKÉ INFORMACE

### System BLACK

#### KONSTRUKCE KŘÍDLA

Výplň tvoří „voština“ nebo dutinková dřevotříska zesílená vnitřním rámem (ZA PŘÍPLATEK). Celek je opláštěn HDF deskou.

#### PŘÍSLUŠENSTVÍ V CENĚ SYSTEMU

- Vodicí lišta 2000 mm

#### POZNÁMKY

- Sada je univerzální, pokud jde o směr a vysunutí křídla
- Systém je určen k instalaci do otvoru menšího, než je typický. Detaily v tabulce rozměrů 7 na str. 211.
- Nedostupné provedení s hákovým zámkem.
- V případě potřeby dvoukřídlového systému je potřeba objednat dva posuvné systémy, dvě křídla a spojovací sponu.
- V případě použití distančních pouzder lze křídlo odsunout od stěny o 10 mm.
- Systémem BLACK typ LUNA je možno kombinovat z každým křídlem v posuvné dveři.
- Systémem BLACK typ REA je možno použít výhradně s deskovými křídly s výplní dutinková dřevotříska.

#### ZA PŘÍPLATEK

- výplň dutinková dřevotříska
- podlouhlý boční úchyt pro posuvné dveře
- madlo Black 1 na jednu stranu
- sada dvou zavíračů
- spojovací spona pro dvoukřídlové systémy
- sada pěti distančních pouzder

### System SLIDE

#### KONSTRUKCE KŘÍDLA

Výplň tvoří dutinková dřevotříska. Celek je opláštěn HDF deskou.

#### PŘÍSLUŠENSTVÍ V CENĚ SYSTEMU

- Vodicí lišta 2000 mm
- Sada dvou zavíračů

#### POZNÁMKY

- Sada je univerzální, pokud jde o směr a vysunutí křídla
- Systém je určen k instalaci do otvoru menšího, než je typický. Detaily v tabulce rozměrů 7 na str. 211.
- Nedostupné provedení s hákovým zámkem

#### ZA PŘÍPLATEK

- podlouhlý boční úchyt pro posuvné dveře

# Posuvné systémy



Posuvný systém EFEKT, Gladstone, Dub Pískový

## EFEKT



otevřené dveře

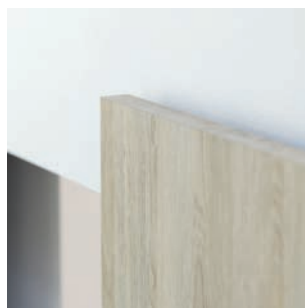

zavřené dveře

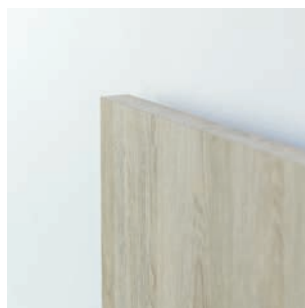





## DEKORY

### Lak Premium ★★★★★☆



### Fólie Portaperfect 3D ★★★★★☆



### Gladstone / Halifax ★★★★★★



## TECHNICKÉ INFORMACE

### KONSTRUKCE KŘÍDLA

Výplň tvoří dutinková dřevotříska. Celek je opláštěn HDF deskou.

### PŘÍSLUŠENSTVÍ V CENĚ SYSTÉMU

- Vodicí lišta

### POZNÁMKY

- Nedostupné v provedení s hákovým zámekem
- Systém je určen pro instalaci na otvor menší, než je typický. Např. pro otvor „60“ - je potřeba křídlo „90“.
- Detaily v tabulce rozměrů 7, str. 211.

### ZA PŘÍPLATEK

- rozměr „100“ a „110“
- podlouhlý úchyt pro posuvné dveře

# DVEŘE TECHNICKÉ A VSTUPNÍ

V kapitole technických dveří Vám představujeme výrobky dobře známé z investičních projektů.

Nabízíme zároveň akustické dveře, a také protipožární dveře.

Naproti tomu kolekce vnitřních vstupních dveří je nabídka robustních dveří chránících naše příbytky či jiná místa, které vyžadují zvláštní bezpečnost a ochranu.

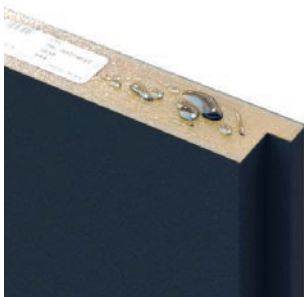

Výrobky v provedení CPL HQ a Gladstone/Halifax označené symbolem AQUA STOP jsou vybaveny ochranou dolní hrany proti vlhkosti díky technologii TechnoPORTA





D23

D24

# PŘEHLED MODELŮ TECHNICKÉ A VNITŘNÍ VSTUPNÍ DVEŘE

Prezentované kolekce modelů dveří se týkají:

## TECHNICKÝCH DVEŘÍ

**Akustické 27 dB, 32 dB, INNOVO 37 dB, Porta SILENCE 37 dB, EI 30,  
INNOVO 42 dB, 42 dB, PURE 57 dB, Protipožární EI 30, EI 60**

## VNITŘNÍCH VSTUPNÍCH DVEŘÍ

**AGAT, OPAL, EXTREME RC 2, KWARC, EXTREME RC 3, GRANIT tr. C**



PLOCHÉ – svislá  
struktura dřeva



PLOCHÉ – vodorovná  
struktura dřeva



intarzie 1



intarzie 3



intarzie 4



intarzie 6



intarzie 7



intarzie 8



intarzie 9

S INTARZIEM: syntetické povrchy – svislá struktura dřeva,  
povrch Gladstone/Halifax modely 3, 6, 9 – struktura dřeva schodná se směrem intarzií; přírodní dýhy – struktura dřeva schodná se směrem intarzií



5

# Akustické 27 dB, 32 dB



Akustická izolace  
Rw=27 dB  
Rw=32 dB

Akustické 32 dB, Bílá

Všechny dostupné modely viz str. 124



Model Ploché, Bílá

V ceně kompletu dveří

- křídlo
- zárubeň

■ DVEŘE MAJÍ TŘÍDU AKUSTICKÉ IZOLACE:

- Rw=27 dB (27–31 dB)
- Rw=32 dB (32–36 dB)



zámek pro cylindrickou vložku



padací práh



zesílený tříprvkový závěs

## DEKORY

Přírodní dýha Select  
Přírodní dýha Dub, Jasan, Ořech  
Přírodní dýha Dub Satin

Laminát CPL HQ 0,2 mm



Laminát CPL HQ 0,7 mm  
Gladstone/Halifax



Vzorky barev viz str. 217 – 224.

**POZOR!** Všechny přírodní dýhy (s výjimkou dýhy Jasan a Ořech) lze zhotovit s vodorovnou nebo svislou strukturou dřeva (týká se křídlá).

**POZOR!** Ke vstupním dveřím doporučujeme laminát CPL nebo Gladstone/Halifax, zvláště pak při použití ve veřejných budovách.

## TECHNICKÉ INFORMACE

### PŘÍSLUŠENSTVÍ

- Tři čepové závěsy (zár. Porta SYSTEM regulovaná) nebo zesílené tříprvkové závěsy (ocel. zárubeň)
- Zámek přizpůsobený pro cylindrickou vložku
- Padací práh
- Těsnění v zárubni
- Zárubeň
- V provedení CPL HQ nebo Gladstone/Halifax jsou hrany křídlá pokryty páskou ABS.

### ZÁRUBNĚ

- Zárubeň Porta SYSTEM regulovaná (dveře 27 dB), viz str. 172.
- Zárubeň Porta SYSTEM regulovaná zesílená (dveře 32 dB).
- Zárubeň kovová rohová o šířce 100 mm.
- Zárubeň PROJEKT BIS, PROJEKT PREMIUM (str. 190).

### POZNÁMKY

- Třída akustické izolace  $R_w = 27$  dB (rozsah 27 ÷ 31 dB)  $D_i = 25$  dB.
- Třída akustické izolace  $R_w = 32$  dB (rozsah 32 ÷ 36 dB)  $D_i = 30$  dB.
- Rozměr „60“ pouze pro plochá křídla.
- Spodní hrana je chráněna před vlhkostí díky technologii TechnoPORTA AQUA STOP v produktech s povrchem CPL HQ a Gladstone/Halifax

### ZA PŘÍPLATEK

- rozměr „100“
- regulovaný protiplech zámku v ocelové zárubni
- křídlo: dekory laminátu CPL 0,2 mm a 0,7 mm – SKUPINA II
- křídlo: barvy Gladstone/Halifax ve svislé struktuře dřeva
- křídlo: barvy Gladstone ve svislé struktuře dřeva
- intarzie stříbrné nebo černé výhradně pro kolekci frézované OFFICE – týká se modelů 6–9
- intarzie ve fólii a laminátech (na 1 stranu, na dvě strany cena x 2)
- intarzie s přírodní dýhou (na 1 stranu, na dvě strany cena x 2)
- křídlo: přírodní dýha Dub Satin Bílý
- křídlo: přírodní dýha Dub Satin (další barvy)
- křídlo: přírodní dýha Ořech
- zárubeň: přírodní dýha Dub Satin Bílý
- zárubeň: přírodní dýha Dub Satin (další barvy)
- zárubeň: přírodní dýha Ořech
- ocelová zárubeň: dekory SKUPINA II
- rám z žeziva exotického dřeva (pouze v  $R_w$  27 dB)
- profil kovové zárubně pro obklad PROJEKT BIS
- profil kovové zárubně pro obklad PROJEKT PREMIUM
- profil kovové zárubně od 80 do 100 mm
- profil kovové zárubně od 101 do 150 mm
- profil kovové zárubně od 151 do 270 mm
- profil kovové zárubně od 271 do 390 mm
- zesílení pod samozavírač v kovové zárubni
- montážní zápustky (kovová zárubeň)
- montážní kotvy (kovová zárubeň)
- klika

bez příplatku

(str. 197)

# INNOVO 37 dB



INNOVO 37 dB, Černá

Akustická izolace  
Rw=37 dB

Všechny dostupné modely viz str. 124

V ceně kompletu dveří

- křídlo
- zárubeň

■ DVEŘE PORTA INNOVO 37 dB MAJÍ  
TŘÍDU AKUSTICKÉ IZOLACE:

- Rw=37 dB (37–41 dB)



Ploché s ocelovou zárubní, Černá



zámek pro cylindrickou vložku



padací práh



zesílený tříprvkový závěs

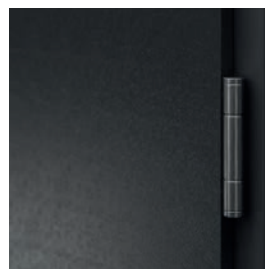

zesílený tříprvkový závěs



## DEKORY

Laminát CPL HQ 0,2 mm



Laminát CPL HQ 0,7 mm  
Gladstone/Halifax



Vzorky barev viz str. 217 – 224.

## TECHNICKÉ INFORMACE

### KONSTRUKCE KŘÍDLA

Výplň dveří tvoří 3 vrstvá speciální akustická konstrukce Innovo v rámu z lepeného jehličnatého dřeva. Rám včetně výplně je oboustranně opláštěný HDF deskou. Dostupné v polodrážkové verzi. Hrany křídla pokryty páskou ABS.

### PŘÍSLUŠENSTVÍ

- Dva nebo tři zesílené tříprvkové závěsy.
- Zámek v nejvyšší 3 třídě mechanické odolnosti dle ČSN-EN 12209
- Padací práh

### ZÁRUBNĚ

- Zárubeň Porta SYSTEM zesílená pro tloušťku zdi v rozsahu od 120 do 300 mm, vyrobená z překližky.
- Kovová rohová zárubeň o šířce profilu 100 mm. Je zhotovena z ocelového, oboustranně pozinkovaného plechu, o tloušťce 1,5 mm.

### POZNÁMKY

- Zárubeň Porta SYSTEM zesílená pro tloušťku zdi v rozsahu od 120 do 300 mm, vyrobená z překližky.
- Kovová rohová zárubeň o šířce profilu 100 mm. Je zhotovena z ocelového, oboustranně pozinkovaného plechu, o tloušťce 1,5 mm.
- **Spodní hrana je chráněna před vlhkostí technologií AQUA STOP**

### ZA PŘÍPLATEK

- rozměr „100“
- křídlo: barvy laminátu CPL 0,2 mm a 0,7 mm – SKUPINA II
- zárubeň: barvy laminátu CPL 0,2 mm – SKUPINA II
- křídlo: barvy Gladstone/Halifax ve vodorovné struktuře dřeva
- intarzie v synt. povrchu (na 1 stranu, na dvě strany cena x 2)
- ocelová zárubeň: dekory SKUPINA II
- profil kovové zárubně od 101 do 150 mm
- profil kovové zárubně od 151 do 270 mm
- profil kovové zárubně od 271 do 390 mm

# SILENCE 40 dB, EI 30

**TOP**  
INVESTIČNÍ  
KOLEKCE



SILENCE, Dub Milano 5

Akustická izolace  $R_w=40$  dB  
Požární odolnost 30 min  
Kouřotěsnost

Všechny dostupné modely viz str. 124

V ceně kompletu dveří

- křídlo
- zárubeň

DVEŘE PORTA SILENCE MAJÍ  
TŘÍDU AKUSTICKÉ IZOLACE:

- $R_w=40$  dB

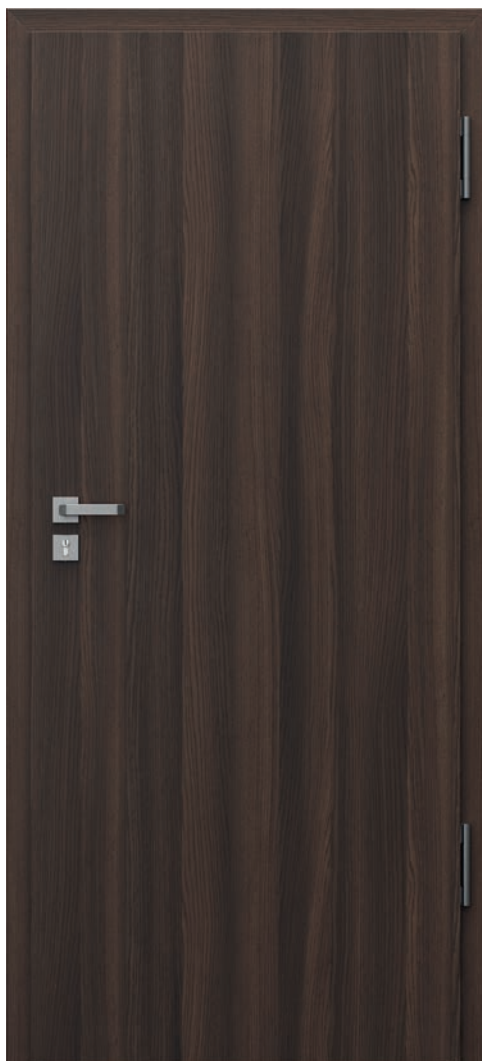

Ploché, Dub Milano 5 s regulovanou zárubní



zámek pro cylindrickou vložku



zesílené závěsy



padací práh

## DEKORY

Přírodní dýha Select ★★★★★  
 Přírodní dýha Dub, Jasan, Ořech  
 Přírodní dýha Dub Satin

Laminát CPL HQ 0,2 mm ★★★★★

Laminát CPL HQ 0,7 mm ★★★★★  
 Gladstone/Halifax

Vzorky barev viz str. 217 – 224.

**POZOR!** Všechny přírodní dýhy (s výjimkou dýhy Jasan a Ořech) lze zhotovit s vodorovnou nebo svislou strukturou dřeva (týká se křídla).

**POZOR!** Ke vstupním dveřím doporučujeme laminát CPL nebo Gladstone/Halifax, zvláště pak při použití ve veřejných budovách.

## TECHNICKÉ INFORMACE

### KONSTRUKCE KŘÍDLA

Výplň dveří tvoří 5 vrstev speciální akustická konstrukce PortaSilence® v rámu z lepeného jehličnatého dřeva. Rám včetně výplně je oboustranně opláštěný HDF deskou. Dostupné v polodrážkové a bezpolodrážkové verzi. V provedení CPL HQ nebo Gladstone/Halifax jsou hrany křídla pokryty páskou ABS.

### PŘÍSLUŠENSTVÍ

- Dva nebo tři zesílené objektové závěsy.
- Polodrážková verze zárubně MDF – 4 čepové závěsy
- Padací práh

### ZÁRUBNĚ

- Možnost objednání zárubně ve dvou variantách, v polodrážkové a bezpolodrážkové verzi
- Zárubeň Porta SYSTEM regulovaná pro tloušťku zdi v rozsahu od 120 do 300 mm, vyrobená z překližky.
- Kovová rohová zárubeň o šířce profilu 100 mm. Je zhotovena z ocelového, oboustranně pozinkovaného plechu, o tloušťce 1,5 mm.
- Konstantní (fixní) zárubeň MDF 100 mm.
- Zárubeň PROJEKT BIS (str. 190).
- Zárubeň Projekt PREMIUM, oddělení Kontraktů.

### POZNÁMKY

- Dveře požárně odolné by měly být vybaveny klikou s rukojetí s ocelovým jádrem.
- Dveře jsou vybavené zámkem pro čtyř-hran 9x9 mm - Při výběru doporučených klik z nabídky PORTA je třeba zakoupit kovovou redukci zámku 9/8.
- V případě použití jiného kování, než navrženého firmou PORTA, je nutné se řídit pokyny uvedenými v záručním listu.
- Dostupné výhradně ve verzi ploché, s intarziemi
- Dveře protipožární - intarzie pouze na obou stranách.
- Spodní hrana je chráněna před vlhkostí díky technologii TechnoPORTA AQUA PLUS v produktech s povrchem CPL HQ a Gladstone/Halifax

### ZA PŘÍPLATEK

- rozměr „100“
- křídlo: barvy laminátu CPL 0,2 mm a 0,7 mm – SKUPINA II
- zárubeň: barvy laminátu CPL 0,2 mm – SKUPINA II
- křídlo: barvy Gladstone/Halifax ve svislé struktuře dřeva
- intarzie stříbrné nebo černé výhradně pro kolekce frézované OFFICE – týká se modelů 6–9 bez příplatku
- intarzie ve fólii a laminátech (na 1 stranu, na dvě strany cena x 2)
- intarzie s přírodní dýhou (na 1 stranu, na dvě strany cena x 2)
- křídlo: přírodní dýha Dub Satin Bílý
- křídlo: přírodní dýha Dub Satin (další barvy)
- křídlo: přírodní dýha Ořech
- zárubeň: přírodní dýha Dub Satin Bílý
- zárubeň: přírodní dýha Satin (další barvy)
- zárubeň: přírodní dýha Ořech
- profil kovové zárubně pro obklad PROJEKT BIS
- ocelová zárubeň: dekory SKUPINA II
- profil kovové zárubně od 101 do 150 mm
- profil kovové zárubně od 151 do 270 mm
- profil kovové zárubně od 271 do 390 mm
- klika

(str. 197)

# INNOVO 42 dB



INNOVO 42 dB, Halifax Přírodní

Akustická izolace  
 Rw=42 dB  
 Požární odolnost 30 min.  
 Kouřotěsnost

Všechny dostupné modely viz str. 124

V ceně kompletu dveří

- křídlo
- zárubeň

■ DVEŘE MAJÍ  
 TŘÍDU ZVUKOVÉ IZOLACE:

- Rw=42 dB (42–46 dB)



Ploché Halifax Přírodní se zárubní Porta SYSTEM



zámek pro cylindrickou vložku



dvojitý padací práh  
 (verze na zárubní MDF)



objektové závěsy

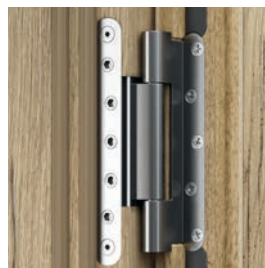

objektové závěsy

## DEKORY

Laminát CPL HQ 0,2 mm



Laminát CPL HQ 0,7 mm  
Gladstone/Halifax



Vzorky barev viz str. 217 – 224.

## TECHNICKÉ INFORMACE

### PŘÍSLUŠENSTVÍ

- Dva zesílené objektové závěsy - zárubeň Porta SYSTEM, tři závěsy tříprvkové - ocelová zárubeň, čtyři závěsy - MDF
- Zámek v nejvyšší 3 třídě mechanické odolnosti dle ČSN-EN 12209
- Prahové těsnění, automatické
- Gumové těsnění po obvodu v drážce křídla a zárubně
- Protipožární těsnění, které vlivem vysoké teploty zvětší svůj objem – křídlo ve verzi EI 30 Rw 42dB

### ZÁRUBNĚ

- Regulovaná zesílená zárubeň Porta SYSTEM zesílena TYP DT-A42/PS pro tloušťku zdi v rozsahu od 120 mm do 300 mm. Trámy zárubně jsou vyrobeny z překližky.
- Ocelová zárubeň rohová se šířkou profilu 120 mm je zhotovena z ocelového plechu o tloušťce 1,5 mm. Obsahuje zesílení pod samozavírač ve standardu.
- Konstantní (fixní) zárubeň MDF 100 mm Rw 42 dB vybavena kapsami pro závěsy s regulací ve třech rovinách. Možnost provedení zárubně ve verzi s regulací přízpusobenou šířce stěny (od šířky 160 mm) – v nabídce Porta KONTRAKT.
- Nelze objednat zesílení pod samozavírač.
- Zárubeň PROJEKT BIS, PROJEKT PREMIUM.

### POZNÁMKY

- Akustická izolace  $R_w=42$  dB ( $42\pm 46$  dB). Hrany křídla: rám vyrobený z exotického dřeva nebo dubu, lakovaný bezbarvým lakem nebo mořený. Třída akustické izolácie  $R_w = 42$  dB (rozsah  $42 \pm 46$  dB).
- Požární dveře je nutné vybavit klikou a štítkem s ocelovým jádrem
- Dveře jsou vybavené zámkem pro čtyřhran 9x9 mm - Při výběru doporučených klik z nabídky PORTA je třeba zakoupit kovovou redukci zámku 9/8.
- V případě použití jiného kování, než navrženého firmou PORTA, je nutné se řídit pokyny uvedenými v záručním listu.
- Dostupné výlučně ve verzii ploché, s intarziemi.
- **Spodní hrana v provedení křídla s povrchem CPL HQ nebo Gladstone/Halifax je chráněna před vlhkostí technologií AQUA STOP.**

### ZA PŘÍPLATEK

- rozměr „100“
- křídlo: barvy laminátu CPL 0,2 mm a 0,7 mm – SKUPINA II
- zárubeň: barvy laminátu CPL 0,2 mm – SKUPINA II
- intarzie s fólií (na 1 stranu, na dvě strany cena x 2)
- ocelová zárubeň: dekory SKUPINA II
- profil ocelové zárubně od 101 do 150 mm
- profil ocelové zárubně od 151 do 270 mm
- profil ocelové zárubně od 271 do 390 mm
- zesílení pro samozavírač v zar. Porta SYSTEM

# Akustické 42 dB



Akustické 42 dB, Ořech Přírodní (mat)

Akustická izolace  $R_w=42$  dB  
Požární odolnost 30 min.  
Kouřotěsnost

Všechny dostupné modely viz str. 124

V ceně kompletu dveří

- křídlo
- zárubeň

■ DVEŘE 42 dB MAJÍ  
TŘÍDU ZVUKOVÉ IZOLACE:

- $R_w=42$  dB (42–46 dB)



Ploché, Ořech Přírodní (mat)

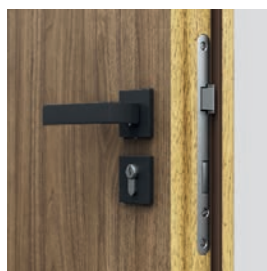

zámek pro cylindrickou vložku

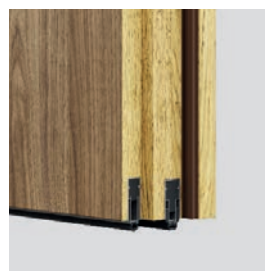

dvojitý padací práh  
(verze na zárubeň Porta SYSTEM)



zesílené závěsy

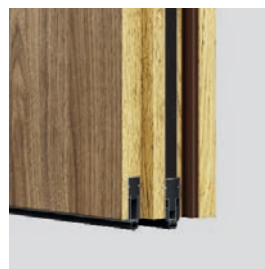

dvojitý padací práh  
(verze na zárubeň kovové a MDF)



AQUA STOP



Rw 42dB  
D, 40



E130



Sa, S200



PROJEKT



80 - 100



68-69 mm



neplatí pro komplet  
se zárubní  
Porta SYSTEM

## DEKORY

Přírodní dýha Select  
Přírodní dýha Dub, Jasan, Ořech  
Přírodní dýha Dub Satin



CPL HQ 0,2 mm



CPL HQ 0,7 mm  
Gladstone/Halifax



**POZOR!** Všechny přírodní dýhy (s výjimkou dýhy Jasan a Ořech) lze zhotovit s vodorovnou nebo svislou strukturou dřeva (týká se křídla).

**POZOR!** Ke vstupním dveřím doporučujeme laminát CPL nebo Gladstone/Halifax, zvláště pak při použití ve veřejných budovách.

Vzorky barev viz str. 217 – 224.

## TECHNICKÉ INFORMACE

### PŘÍSLUŠENSTVÍ

- Dva zesílené objektové závěsy, tři závěsy pro MDF (EI 30)
- Zámek přizpůsobený pro cylindrickou vložku
- Dvě prahová těsnění, automatické
- Gumové těsnění po obvodu v drážce křídla a zárubně
- Protipožární těsnění, které vlivem vysoké teploty zvětší svůj objem – výhradně kovová zárubeň a MDF (EI 30) Rw 42dB

### ZÁRUBNĚ

- Regulovaná zesílená zárubeň Porta SYSTEM zesílena TYP DT-AW/PS pro tloušťku zdi v rozsahu od 120 mm do 300 mm. Trámy zárubně jsou vyrobeny z překližky. Kovová zárubeň rohová se šířkou profilu 120 mm je zhotovena z ocelového plechu o tloušťce 1,5 mm. Obsahuje zesílení pod samozavírač ve standardu.
- Konstantní (fixní) zárubeň MDF 100 mm Rw 42 dB vybavena kapsami pro závěsy s regulací ve třech rovinách. Možnost provedení zárubně ve verzi s regulací přizpůsobenou šířce stěny (od šířky 160 mm) – v nabídce Porta KONTRAKT. Nelze objednat zesílení pod samozavírač.
- Zárubeň PROJEKT BIS, PROJEKT PREMIUM (str. 190).

### POZNÁMKY

- Třída akustické izolace Rw = 42 dB (rozsah 42 ÷ 46 dB).
- Hrany křídla: rám vyrobený z exotického dřeva, lakovaný bezbarvým lakem nebo mořený.
- Dveře odolné proti požáru by mely být vybaveny klikami s rukojetí s ocelovým jádrem.
- Dveře jsou vybavené zámkem pro čtyřhran 9x9 mm - Při výběru doporučených klik z nabídky PORTA je třeba zakoupit kovovou redukci zámku 9/8.
- Spodní hrana je chráněna před vlhkostí díky technologii TechnoPORTA AQUA STOP v produktech s povrchem CPL HQ a Gladstone/Halifax.

### ZA PŘÍPLATEK

- rozměr „100“
- křídlo: barvy laminátu CPL 0,2 mm a 0,7 mm – SKUPINA II
- zárubeň: barvy laminátu CPL 0,2 mm – SKUPINA II
- intarzie stříbrné nebo černé výhradně pro kolekce frézované OFFICE – týká se modelů 8–9
- intarzie ve fólii a laminátech (na 1 stranu, na dvě strany cena x 2)
- intarzie s přírodní dýhou (na 1 stranu, na dvě strany cena x 2)
- křídlo: přírodní dýha Dub Satin Bílý
- křídlo: přírodní dýha Dub Satin (další barvy)
- křídlo: přírodní dýha Ořech
- ocelová zárubeň: dekory SKUPINA II
- zárubeň: přírodní dýha Dub Satin Bílý
- zárubeň: přírodní dýha Satin (další barvy)
- zárubeň: přírodní dýha Ořech
- profil zárubně ocelové pro PROJEKT BIS
- profil zárubně ocelové pro PROJEKT PREMIUM
- profil ocelové zárubně od 101 do 150 mm
- profil ocelové zárubně od 151 do 270 mm
- profil ocelové zárubně od 271 do 390 mm
- zesílení pro samozavírač v zar. Porta SYSTEM
- klika

(str. 197)

# PURE 57 dB



PURE, Hikora Přírodní

Akustická izolace  $R_w=57$  dB  
 Požární odolnost 30 min  
 Kouřotěsnost

Všechny dostupné modely viz str. 124

V ceně kompletu dveří:

- dvě křídla
- sada dvou zárubní



Plaskie se zárubní Porta SYSTEM, Hikora Přírodní



zámek pro cylindrickou vložku

dvojitý padací práh  
(verze na zárubní Porta SYSTEM)

objektové závěsy

dvojitý padací práh  
(verze na zárubní kovové a MDF)



## DEKORY

Laminát CPL HQ 0,2 mm



Laminát CPL HQ 0,7 mm



Gladstone/Halifax

Vzorky barev viz str. 217 – 224.

## TECHNICKÉ INFORMACE

### PŘÍSLUŠENSTVÍ

- Dva zesílené objektové závěsy, tři závěsy pro MDF (EI 30)
- Zámek v nejvyšší 3 třídě mechanické odolnosti dle ČSN-EN 12209
- Dvě prahová těsnění, automatické
- Gumové těsnění po obvodu v drážce křídla a zárubně
- Protipožární těsnění, které vlivem vysoké teploty zvětší svůj objem – křídlo ve verz EI 30 Rw 57dB

### ZÁRUBŇ

- Dvě zárubně Porta SYSTEM zesílené TYP DT-AW/PS smontované jako sada v jednom otvoru zdi. Pro tloušťku zdi od 180 mm. Trámy zárubně jsou vyrobeny z překližky.
- Dvě fixní zárubně MDF vybavené kapsami pro závěsy s regulací ve třech rovinách smontované jako sada v jednom otvoru zdi. Nelze objednat zesílení pod samozavírač.

### POZNÁMKY

- Akustická izolace Rw=57 dB
- Akustická izolace je dosazena instalací dvou křídel 42dB v jednom otvoru zdi.
- Akustická izolácia dosiahnutá montážou dvoch křídel 42dB v jednom otvore.
- Hrany křídla: rám vyrobený z exotického dřeva, lakovaný bezbarvým lakem nebo mořený

- Požární dveře je nutné vybavit klikou a štítkem s ocelovým jádrem
- V případě použití jiného kování, než navrženého firmou PORTA, je nutné se řídit pokyny uvedenými v záručním listu.
- Dveře jsou vybavené zámkem pro čtyřhran 9x9 mm - Při výběru doporučených klik z nabídky PORTA je třeba zakoupit kovovou redukci zámku 9/8.
- Dostupné výlučně ve verzii ploché.
- **Spodní hrana v provedení křídla s povrchem CPL HQ nebo Gladstone/Halifax je chráněna před vlhkostí technologií AQUA STOP**

### ZA PŘÍPLATEK

- rozměr „100“
- křídlo: barvy laminátu CPL 0,2 mm a 0,7 mm – SKUPINA II
- zárubeň: barvy laminátu CPL 0,2 mm – SKUPINA II
- zesílení pro samozavírač v zar. Porta SYSTEM

# Protipožární EI 30, EI 60



Protipožární EI 30

EI 30  
Požární odolnost 30 min.  
Akustické izolace  $R_w=33\div 34\text{dB}^*$

EI 60  
Požární odolnost 60 min.  
Akustické izoace  $R_w=32\text{ dB}^*$

Všechny dostupné modely viz str. 124



Model 3, Dub Hnědý, zárubeň MDF

V ceně kompletu dveří

- křídlo
- zárubeň

■ DVEŘE EI 30 a EI 60 MAJÍ  
TŘÍDU ZVUKOVÉ IZOLACE:

- EI 30 –  $R_w=33\text{ dB}$  (33–36 dB)
- EI 60 –  $R_w=32\div 36\text{dB}$

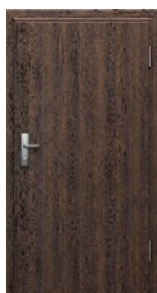

Ploché (EI 30)



model 2 (EI 60)



model 3  
(EI 30, EI 30 soft)

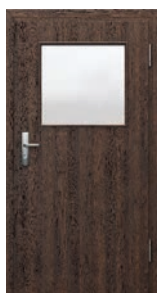

příklady prosklení  
v nabídce Porta KONTRAKT (EI 30)



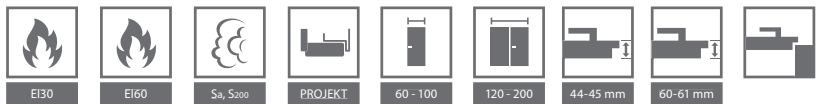

## DEKORY

Přírodní dýha Select ★★★★★  
 Přírodní dýha Dub, Jasan, Ořech  
 Přírodní dýha Dub Satin

Laminát CPL HQ 0,2 mm ★★★★★

Laminát CPL HQ 0,7 mm ★★★★★  
 Gladstone/Halifax

Vzorky barev viz str. 217 – 224.

**POZOR!** Všechny přírodní dýhy (s výjimkou dýhy Jasan a Ořech) lze zhotovit s vodorovnou nebo svislou strukturou dřeva (týká se křídla).

**POZOR!** Ke vstupním dveřím doporučujeme laminát CPL nebo Gladstone/Halifax, zvláště pak při použití ve veřejných budovách.

## TECHNICKÉ INFORMACE

### PŘÍSLUŠENSTVÍ

- Závěsy: tři nebo čtyři (EI 30 soft, EI 60)
- Zámek přizpůsobený pro cylindrickou vložku
- Ohnivzdorné sklo (stálá šířka, nezávislá na rozměru křídla)
- Protipožární těsnění (vlivem vysoké teploty zvětší svůj objem) v křídle
- Prahové pohyblivé těsnění v křídle
- V provedení CPL HQ nebo Gladstone/Halifax jsou hrany křídla pokryty páskou ABS.

### ZÁRUBNĚ

- Zárubeň stálá MDF EI30 100 mm a regulovaná (min. 160 mm) (EI 30, EI 30 SOFT) vybavena regulovanými závěsy – objektové pro EI 30 a čepové regulované pro EI 30 SOFT.
- Dřevěná zárubeň 120 mm (EI 60) je zhotovena z třívrstvé borovicové překližky, je vybavena regulovanými čepovými závěsy.
- Kovová rohová zárubeň o šířce profilu 100 mm je zhotovena z ocelového, oboustranně žárově pozinkovaného plechu, o tloušťce 1,5 mm. Je vybavena zesílením pod samozavírač, montážními hmoždinkami a tříprvkovými závěsy.
- Zárubeň PROJEKT BIS (str. 190).

### POZNÁMKY

- Dveře odolné proti požáru by mely být vybaveny klikami s rukojetí s ocelovým jádrem.
- V případě použití jiného kování, než navrženého firmou PORTA, je nutné se řídit pokyny uvedenými v záručním listu.
- Ve dveřích EI60 je použito požární těsnění červené barvy.
- Třída akustické izolace  $R_w = 32$  dB (rozsah  $32 \pm 36$  dB).
- Rozměr „100“ je pro EI 60 nedostupný ve standardní nabídce – vyžaduje individuální dohodu (Porta KONTRAKT, viz str. 230).
- EI 30 SOFT nedostupné jako dvoukřídle
- EI 30 Solo dostupné jako samostatné křídlo se závěsy TKZ Polná se standardní rozestupem dle CN a s hloubkou polodrážky 26mm.
- EI 30 Solo nedostupné jako dvoukřídle

### ZA PŘÍPLATEK

- rozměr „100“ pro EI30
- křídlo: barvy laminátu CPL 0,2 mm a 0,7 mm – SKUPINA II
- zárubeň: barvy laminátu CPL 0,2 mm – SKUPINA II
- křídlo: barvy Gladstone/Halifax ve svislé struktuře dřeva
- třetí závěs v zárubní MDF
- intarzie stříbrné nebo černé výhradně pro kolekce frézované OFFICE – netýká se modelů 8–9
- intarzie ve fólii a laminátech (na 1 stranu, na dvě strany cena x 2)
- intarzie s přírodní dýhou (na 1 stranu, na dvě strany cena x 2)
- křídlo: přírodní dýha Dub Satin Bílý
- křídlo: přírodní dýha Dub Satin (další barvy)
- křídlo: přírodní dýha Ořech
- zárubeň regulovaná: přírodní dýha Dub Satin Bílý
- zárubeň: přírodní dýha Satin (další barvy)
- zárubeň: přírodní dýha Ořech
- ocelová zárubeň: dekory SKUPINA II
- profil kovové zárubně pro obklad PROJEKT BIS
- profil kovové zárubně od 80 do 100 mm
- profil kovové zárubně od 101 do 150 mm
- profil kovové zárubně od 151 do 270 mm
- profil kovové zárubně od 271 do 390 mm
- krycí lišty
- klika

(str. 203)  
 (str. 197)

# ENDURO

**TOP**  
INVESTIČNÍ  
KOLEKCE



Vnitřní technické dveře nejvyšší kvality, třídy odolnosti proti otěru a vnějším vlivům, s použitím speciálně profilované lišty z nerezové oceli a mimořádně odolného laminátu HPL nebo CPL.

ENDURO, Antracit

V ceně kompletu dveří

- křídlo
- zárubeň



ENDURO 3, Antracit



ploché



model 1



model 2



model 3



model 4

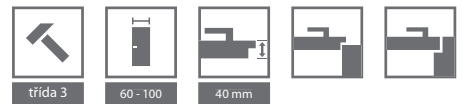

## DEKORY

### Laminát HPL a CPL 0,7 ★★★★★★

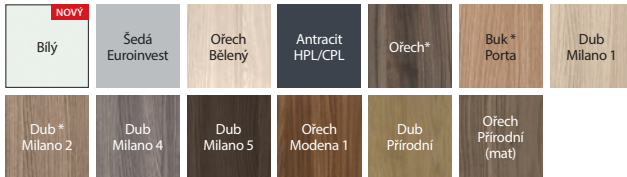

\* do vyčerpání zásob

### PŘÍKLADOVÉ UPLATNĚNÍ DVEŘÍ ENDURO:

- Laboratoře
- Zubní ordinace
- Nemocnice



okopový plech horní



okopový plech



okopový plech s ventilací



ventilační mřížka

ENDURO

## TECHNICKÉ INFORMACE

### PŘÍSLUŠENSTVÍ

- Tři zesílené čepové tříprvkové závěsy
- U kyvné verze dva („60“), tři („70“, „80“) nebo čtyři („90“) závěsy
- Bezpečnostní tvrzené sklo čiré nebo matné (u modelu 4 bezpečnostní sklo)
- Zámek dostupný ve třech variantách: pro dozický klíč, pro WC sadu nebo přizpůsobený pro cylindrickou vložku
- Křídlo má zesílení pro samozavírací

### ZÁRUBNĚ

- Kovová rohová zárubeň, o šířce profilu 105 mm je zhotovena z ocelového, oboustranně pozinkovaného plechu, o tloušťce 1,2 mm. Je vybavena třemi zesílenými tříprvkovými závěsy, gumovým obvodovým těsněním, šesti montážními hmoždinkami. Zárubeň je práškově lakovaná základní barvou (vzorky barev na str. 217).
- Možnost objednání zárubně ve dvou verzích:
  - k osazení na hotovou podlahu – úroveň „0“
  - k zalití do podlahy – úroveň „-30“

### POZNÁMKY

- Nový montážní systém lišty na hranu bez zásahu do struktury povrchu.
- Maximální velikost kyvného křídla je „90“.

### ZA PŘÍPLATEK

- rozměr „100“
- regulovatelný protiplech
- ocelová zárubeň: dekory SKUPINA II
- profil zárubně od 80 do 100 mm
- rozšíření profilu zárubně od 106 do 150 mm
- rozšíření profilu zárubně od 155 do 270 mm
- rozšíření profilu zárubně od 275 do 390 mm
- horní panel (komplet na dvě strany)
- dolní panel (komplet na dvě strany)
- dolní ventilační panel (komplet na dvě strany)
- ventilační mřížka (komplet na dvě strany)
- jednoduché madlo (komplet na jednu stranu)
- jednoduché madlo (komplet na dvě strany)
- provedení v kyvné verzi profil zárubně od 80 do 100 mm
- klika

bez příplatku

(str. 197)

# AQUA



Konstrukce dveří umožňuje jejich použití v komerčních prostorech např. gastronomických a wellness provozech.

AQUA 4, Šedá Euroinvest

### V ceně kompletu dveří

- křídlo
- zárubeň



AQUA 4, Šedá Euroinvest



ploché



model 1

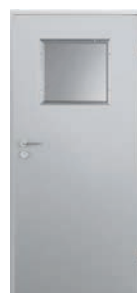

model 2



model 3



model 4

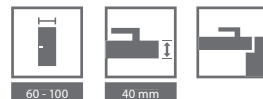

## DEKORY

### Laminát HPL ★★★★★★



### PŘÍKLADOVÉ UPLATNĚNÍ DVEŘÍ AQUA:

- Restaurace
- Provozovny
- Komerční prostory
- Wellness
- Kosmetické salóny

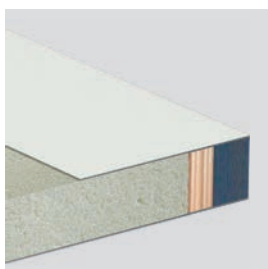

průřez křídla

AQUA

## TECHNICKÉ INFORMACE

### PŘÍSLUŠENSTVÍ

- Dva závěsy vyrobené z nerezové oceli
- Bezpečnostní tvrzené sklo čiré nebo matné (u modelu 4 bezpečnostní sklo)
- Zámek z nerezové oceli je dostupný ve třech variantách: pro dozický klíč, pro WC sadu nebo přizpůsobený pro cylindrickou vložku
- Zárubeň

### ZÁRUBĚ

- Kovová rohová zárubeň, o šířce profilu 105 mm je zhotovena z ocelového, oboustranně pozinkovaného plechu, o tloušťce 1,2 mm. Je vybavena třemi zesílenými tříprvkovými závěsy, gumovým obvodovým těsněním, šesti montážními hmoždinkami. Lakováno práškovou barvou základní (Vzorky barev na str. 224).
- Možnost objednání zárubně ve dvou verzích:
  - k osazení na hotovou podlahu – úroveň „0“
  - k zalití do podlahy – úroveň „-30“

### POZNÁMKY

- Možnost instalování samozavírače.

### ZA PŘÍPLATEK

- rozměr „100“
- mřížka z nerezové oceli
- ocelová zárubeň: dekory SKUPINA II
- profil zárubně od 80 do 100 mm
- rozšíření profilu zárubně od 106 do 150 mm
- rozšíření profilu zárubně od 155 do 270 mm
- rozšíření profilu zárubně od 275 do 390 mm
- zesílení pro samozavírač v kovové zárubni
- **K** zesílení pod samozavírač v křídle
- klika s rozetou

bez příplatku

(str. 203)  
(str. 197)

# AGAT

vstupní dveře 32 dB

# OPAL

bezpečnostní dveře RC 2, 32 dB



AGAT Ploché, Buk Pískový s ocelovou zárubní

Bezpečnostní třída RC 2 (Opal)  
Akustická izolace  $R_w=32$  dB

Všechny dostupné modely viz str. 124

V ceně kompletu dveří

- křídlo
- zárubeň
- ocelový práh

## DVEŘE OPAL

Bezpečnostní dveře OPAL třídy RC 2 dle ČSN EN 1627:2012 OPAL mají třídu zvukové izolace  $R_w=32$  dB (32-36 dB) a bezpečnostní třídu 2 dle evropské normy EN – pod podmínkou zkompletování křídla se speciální kovovou zárubní Porta, prahem z nerezové oceli a klikou se štítkem minimálně 2. třídy ENV a cylindrické vložky minimálně 4. třídy EN.

## DVEŘE AGAT

Zesílené dveře AGAT mají čepový zámek 2. bezpečnostní třídy a akustickou izolaci  $R_w=32$ dB (32-36 dB).



AGAT Ploché, Buk Pískový s ocelovou zárubní

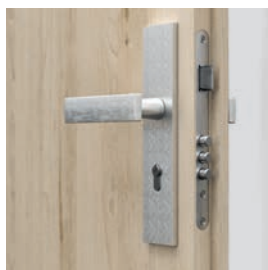

čepový zámek přizpůsobený pro cylindrické vložky – AGAT

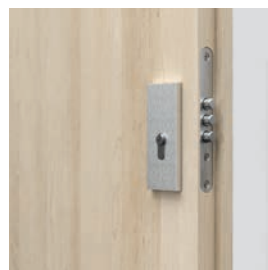

NOVINKA

bezpečnostní trny proti vylomení – AGAT, OPAL

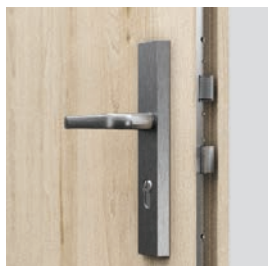

čtyřbodový lištový zámek – OPAL

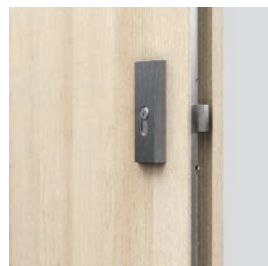

regulovatelný protiplech v ocelové zárubni (ZA PRÍPLATEK)





## DEKORY

Portasynchro 3D



Přírodní dýha Select



Přírodní dýha Dub, Jasan, Ořech

Přírodní dýha Dub Satin

Portaperfect 3D



Laminát CPL HQ 0,2 mm

Laminát CPL HQ 0,7 mm



Gladstone/Halifax

**POZOR!** Všechny přírodní dýhy (s výjimkou dýhy Jasan a Ořech) lze zhotovit s vodorovnou nebo svislou strukturou dřeva (týká se křídla).

**POZOR!** Ke vstupním dveřím doporučujeme laminát CPL nebo Gladstone/Halifax, zvláště pak při použití ve veřejných budovách.



Zhlédněte montážní video dveří OPAL:  
[www.porta.com.pl/dm/montazopal.wmv](http://www.porta.com.pl/dm/montazopal.wmv)

V ceně kompletu dveří:  
křídlo + zárubeň + ocelový práh + kukátko (ZA PŘÍPLATEK).

Vzorky barev viz str. 217 – 224.

### DOPORUČUJEME!

DÍKY POUŽITÍ KONSTRUKCE VYUŽÍVAJÍCÍ VRSTVU HLINÍKOVÉHO PLECHU, JSME DOSÁHLI VÝJIMEČNÉ ODOLNOSTI DVEŘÍ AGAT / OPAL PROTI NEGATIVNÍMU PŮSOBENÍ SPECIFICKÝCH PROVOZNÍCH PODMÍNEK, CHARAKTERISTICKÝCH PRO SCHODIŠTĚ, TEPLOTNÍ ROZDÍLY A VLHKOST VZDUCHU.

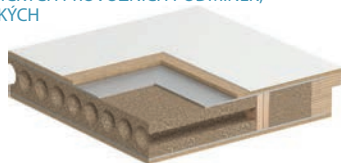

## TECHNICKÉ INFORMACE

### KONSTRUKCE KŘÍDLA

Rám křídla je zhotoven z lepeného jehličnatého dřeva. Křídlo je dodatečně zesíleno vnitřním rámem. Opláštění křídla tvoří vrstva hliníku a dřevovláknitá deska. Dostupná křídla jsou doplněna hliníkovou intarzií stříbrné nebo černé barvy. Přírodní dýhy v povrchové úpravě matný lak. V provedení CPL HQ nebo Gladstone/Halifax jsou hrany křídla pokryty páskou ABS.

### PŘÍSLUŠENSTVÍ V CENĚ DVEŘÍ AGAT

- Jeden nebo dva čepové zámky pro cylindrickou vložku
- Tři čepové závěsy
- Tři trny proti vylomení (NOVINKA)
- Ocelová zárubeň vybavená standardní nerezovým prahem (90 mm)

### PŘÍSLUŠENSTVÍ V CENĚ DVEŘÍ OPAL

- Zámek lištový, čtyřbodový pro dvě cylindrické vložky
- Tři čepové závěsy (kovová zárubeň)
- Tři bezpečnostní trny proti vylomení
- Ocelová zárubeň vybavená standardní nerezovým prahem (90 mm)

### ZÁRUBNĚ

- Kovová zárubeň rohová, o šířce profilu 105 mm je vyrobena z ocelového, oboustranně pozinkovaného plechu o tloušťce 1,2 mm (AGAT) nebo 1,5 mm (OPAL).
- Je vybavena třemi čepovými závěsy standard, gumovým obvodovým těsněním, a OPAL navíc šesti montážními zápustkami.
- Zárubeň PROJEKT BIS, PROJEKT Premium (str. 190).

### POZNÁMKY

- Příprava pro zkrácení dveří (maximálně o 60 mm).
- Třída akustické izolace  $R_w = 32$  dB (rozsah 32 ÷ 36 dB).
- V případě volby AGAT nebo OPAL s ocelovou zár. je práh součástí balení zárubně.

### ZA PŘÍPLATEK

- kukátko
- rozměr „100“
- regulovatelný protiplech v ocelové zárubni
- ocelová zárubeň: barva černá
- křídlo: barvy laminátu CPL 0,2 mm a 0,7 mm – SKUPINA II
- zárubeň: barvy laminátu CPL 0,2 mm – SKUPINA II
- křídlo: barvy Gladstone/Halifax ve svislé struktuře dřeva
- intarzie ve fólii a laminátech (na 1 stranu, na dvě strany cena x 2)
- intarzie s přírodní dýhou (na 1 stranu, na dvě strany cena x 2)
- křídlo: přírodní dýha Dub Satin Bílý
- křídlo: přírodní dýha Dub Satin (další barvy)
- křídlo: přírodní dýha Ořech
- zárubeň: přírodní dýha Dub Satin Bílý
- zárubeň: přírodní dýha Dub Satin (další barvy)
- zárubeň: přírodní dýha Ořech
- vybavení zárubně AGAT 6 montážními zápustkami
- ocelová zárubeň: dekory SKUPINA II
- profil ocelové zárubně pro PROJEKT BIS
- profil ocelové zárubně pro PROJEKT PREMIUM
- rozšíření profilu zárubně od 106 do 150 mm
- rozšíření profilu zárubně od 151 do 270 mm
- rozšíření profilu zárubně od 271 do 390 mm
- zesílení pro samozavírač v kovové zárubni
- cylindricke vložky
- klika

(str. 200)

# EXTREME RC 2

bezpečnostní dveře třídy RC 2, 37 dB



Bezpečnostní třída RC 2  
Akustická izolace  $R_w=37$  dB

EXTREME RC 2 Ploché, Dub Milano 1, s ocelovou zárubní

Všechny dostupné modely viz str. 124

V ceně kompletu dveří

- křídlo
- zárubeň
- ocelový práh

## Dveře EXTREME RC 2

Dveře EXTREME RC 2 jsou vybaveny dvěma čepovými zámky,

vložkami tř. B a také trny proti vylomení, mají:

- bezpečnostní třídu RC 2 dle ČSN EN 1627
- akustickou izolaci  $R_w=37$  dB (37–41 dB)



EXTREME RC 2, Dub Milano 1, s ocelovou zárubní



spodní zámek

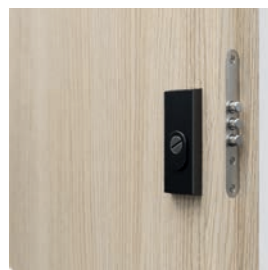

horní zámek



bezpečnostní trny proti vylomení



tři zesílené tříprvkové závěsy



regulovaný protiplech v ocelové zárubni (ZA PŘÍPLATEK)



práh z nerezové oceli (90 mm)

## DEKORY

Přírodní dýha Select ★★★★★  
Přírodní dýha Dub, Jasan, Ořech  
Přírodní dýha Dub Satin

Laminát CPL HQ 0,2 mm ★★★★★

Laminát CPL HQ 0,7 mm ★★★★★  
Gladstone/Halifax

Vzorky barev viz str. 217 – 224.

**POZOR!** Všechny přírodní dýhy (s výjimkou dýhy Jasan a Ořech) lze zhotovit s vodorovnou nebo svislou strukturou dřeva (týká se křídla).

**POZOR!** Ke vstupním dveřím doporučujeme laminát CPL nebo Gladstone/Halifax, zvláště pak při použití ve veřejných budovách.

### DOPORUČUJEME!

DÍKY POUŽITÍ KONSTRUKCE VYUŽÍVAJÍCÍ VRSTVU HLINÍKOVÉHO PLECHU, JSME DOSÁHLI VÝJIMEČNÉ ODOLNOSTI DVEŘÍ EXTREME PROTI NEGATIVNÍMU PŮSOBENÍ SPECIFICKÝCH PROVOZNÍCH PODMÍNEK, CHARAKTERISTICKÝCH PRO SCHODIŠTĚ, TEPLOTNÍ ROZDÍLY A VLHKOST VZDUCHU.



## TECHNICKÉ INFORMACE

### KONSTRUKCE KŘÍDLA

Výplň křídla tvoří speciální 5-vrstvá konstrukce v rámu z překližky z měkkého dřeva. Křídlo je opláštěné speciální deskou se dvěma vrstvami hliníkového plechu a HDF deskou. Dostupné v polodrážkové verzi. V provedení CPL HQ nebo Gladstone/Halifax jsou hrany křídla pokryty páskou ABS.

### PŘÍSLUŠENSTVÍ V CENĚ DVEŘÍ

- Dva čepové zámky (rozteč 72 mm)
- Tři zesílené tříprvkové závěsy ve stříbrné barvě
- Čtyři bezpečnostní trny proti vylomení
- Ocelová zárubeň vybavena standardním nerezovým prahem (90 mm).

### ZÁRUBNĚ

- Kovová zárubeň rohová, o šířce profilu 100 mm je zhotovena z ocelového, oboustranně zinkovaného plechu o tloušťce 1,5 mm.
- Je vybavena třemi závěsy, obvodovým těšením, osmi montážními hmoždinkami a prahem z nerezové oceli (90 mm).
- Zárubeň PROJEKT BIS str. 190.

### POZNÁMKY

- Třída akustické izolace  $R_w=37$  dB (rozmezí 37=41 dB).
- Spodní hrana je chráněna před vlhkostí díky technologii TechnoPORTA AQUA STOP v produktech s povrchem CPL HQ a Gladstone/Halifax

### ZA PŘÍPLATEK

- kukátko
- rozměr „100“
- ocelová zárubeň: barva černá
- křídlo: barvy laminátu CPL 0,2 mm a 0,7 mm – SKUPINA II
- křídlo: barvy Gladstone/Halifax ve svislé struktuře dřeva
- intarzie v syntetických površích (na 1 stranu, na dvě strany cena x 2)
- intarzie s přírodní dýhou (na 1 stranu, na dvě strany cena x 2)
- křídlo: přírodní dýha Dub Satin Bílý
- křídlo: přírodní dýha Dub Satin (další barvy)
- křídlo: přírodní dýha Ořech
- zárubeň: barvy - SKUPINA II
- profil kovové zárubně pro PROJEKT BIS
- rozšíření profilu zárubně od 106 do 150 mm
- rozšíření profilu zárubně od 151 do 270 mm
- rozšíření profilu zárubně od 271 do 390 mm
- klika

(str. 200)

# Steel SAFE

bezpečnostní třída RC 2 a RC 3

**TOP**  
INVESTIČNÍ  
KOLEKCE



Steel SAFE, A.0 s kukátkem, Antracit

Bezpečnostní třída  
RC 2 a RC 3

#### V ceně kompletu dveří

- křídlo
- zárubeň
- ocelový práh
- klika
- cylindrické vložky

#### DVEŘE Steel SAFE

Dveře vybavené dvěma zámky LOB a vložkami typu B mají odolnost proti vloupání třídy RC 2 podle EN 1627:2012.

Dveře vybavené lištovým zámkem Winkhaus STV a vložkami typu B mají odolnost proti vloupání třídy RC 3 podle EN 1627:2012.

#### SYSTÉM OCHRANY OCELOVÉHO POVRCHU



**P**  
POZINKOVANÝ  
PLECH  
PRODUKT  
PORTA STEEL



Steel SAFE, A.0 s kukátkem, Antracit

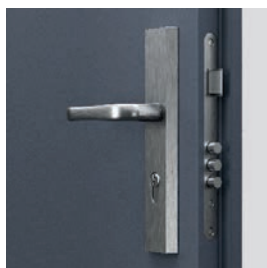

Dveře Steel SAFE Typ II  
Čepový zámek – dolní

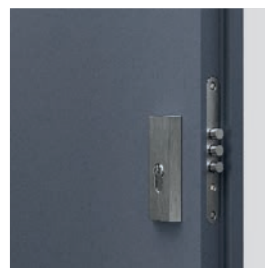

Dveře Steel SAFE Typ II  
Čepový zámek – horní

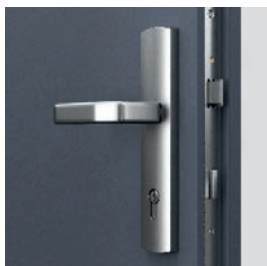

Dveře Steel SAFE Typ III  
Vícebodový lištový zámek  
hákový



Dveře Steel SAFE Typ III  
horní/dolní uzamykání

## DEKORY

### Polyesterová barva PREMIUM ★★★★★☆



### Ocelový plech laminovaný PVC ★★★★★☆

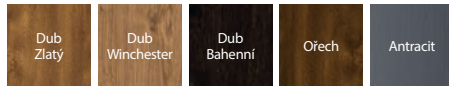

práh z nerezové oceli s perforací



regulovatelný protiplech



kovová zárubeň rohová VELKÁ

## TECHNICKÉ INFORMACE

### KONSTRUKCE KŘÍDLA

Obvodová konstrukce křídla je zhotovena z dvourstvých dřevěných rámu. Jako výplň křídla je použit extrudovaný polystyren s s velkou příměsí grafitu. Opláštění křídla tvoří ocelový plech tl. 0,6 mm pokrytý polyesterovou barvou nebo laminátem PVC s imitací dřeva.

### PŘÍSLUŠENSTVÍ V CENĚ DVEŘÍ TYP II

- Tři závěsy
- Dva nezávislé zámky LOB
- Čtyři trny proti vysazení
- Klika OPAL
- Patentové cylindrické vložky LOB tř. A
- Regulovatelný protiplech hlavního zámku
- Kovová zárubeň rohová
- Práh z nerezové oceli s perforací

### PŘÍSLUŠENSTVÍ V CENĚ DVEŘÍ TYP III

- Tři závěsy
- Zámek lištový WINKHAUS STV, POZOR: rozteč 92 mm
- Čtyři trny proti vysazení
- Klika SAFE
- Cylindrické vložky WILKA tř. A
- Regulovatelný protiplech hlavního zámku
- Kovová zárubeň rohová
- Práh z nerezové oceli s perforací

### ZÁRUBNĚ

- Kovová zárubeň rohová, o šířce profilu 100 je vyrobena z ocelového oboustanně pozinkovaného plechu o tl. 1,2 mm (Typ II) nebo 1,5 mm (Typ III).

### ZA PŘÍPLATEK DVEŘE TYP II

- rozměr, 100"
- kukátko
- dvě cylindrické vložky LOB, tř. B
- barvy - SKUPINA II
- výplň minerální vlna
- zesílení pro samozavírač
- klika

(str. 196)

### ZA PŘÍPLATEK DVEŘE TYP III

- rozměr, 100"
- horní zámek
- horní rozeta tř. C
- barvy - SKUPINA II
- kukátko
- patentová vložka dolní WILKA, tř. B
- patentová vložka horní WILKA, tř. A
- patentová vložka horní WILKA, tř. B
- výplň minerální vlna
- zesílení pro samozavírač
- klika

(str. 200)

# KWARC RC 2

bezpečnostní dveře třídy RC 2, EI 30, 36 dB



KWARC Intarzie 6, Bílá s ocelovou zárubní

Bezpečnostní třída RC 2 (pouze TYP III)  
Akustická izolace  $R_w$  33-37dB  
Požární odolnost EI 30  
Kouřotěsnost

Všechny dostupné modely viz str. 124

V ceně kompletu dveří

- křídlo
- zárubeň
- ocelový práh

## DVEŘE KWARC

Dveře DT-PP-DY/M (KWARC Typ I a II);

- akustická izolace  $R_w=33$  dB
- požární odolnost EI 30
- kouřotěsnost

Dveře DT-K32 (KWARC Typ III) vybaveny lištovým zámkem a bezpečnostními trny proti vylomení mají:

- bezpečnostní třída RC 2 dle CSN EN 1627:2012
- akustická izolace  $R_w=36$  dB (s prahem)
- akustická izolace  $R_w=37$  dB (s padací lištou) - ZA PRÍPLATEK
- požární odolnost EI 30
- kouřotěsnost



KWARC Intarzie 6, Bílá s ocelovou zárubní



čtyřbodový lištový zámek přizpůsobený pro dvě cylindrické vložky – KWARC III



bezpečnostní trny proti vylomení – KWARC III



zesílený tříprvkový závěs



## DEKORY

Portasynchro 3D



Přírodní dýha Select



Přírodní dýha Dub, Jasan, Ořech

Přírodní dýha Dub Satin

Portaperfect 3D



Laminát CPL HQ 0,2 mm

Laminát CPL HQ 0,7 mm



Gladstone/Halifax

**POZOR!** Všechny přírodní dýhy (s výjimkou dýhy Jasan a Ořech) lze zhotovit s vodorovnou nebo svislou strukturou dřeva (týká se křídla).

**POZOR!** Ke vstupním dveřím doporučujeme laminát CPL nebo Gladstone/Halifax, zvláště pak při použití ve veřejných budovách.

Vzorky barev viz str. 217 – 224.

### DOPORUČEME!

DÍKY POUŽITÍ KONSTRUKCE VYUŽÍVAJÍCÍ VRSTVU HLINÍKOVÉHO PLECHU, JSME DOSÁHLI VÝJIMEČNÉ ODOLNOSTI DVEŘÍ KWARC PROTI NEGATIVNÍMU PŮSOBENÍ SPECIFICKÝCH PROVOZNÍCH PODMÍNEK, CHARAKTERISTICKÝCH PRO SCHODIŠTĚ, TEPLOTNÍ ROZDÍLY A VLHKOST VZDUCHU.



## TECHNICKÉ INFORMACE

### KONSTRUKCE KŘÍDLA

Vícevrstvá konstrukce křídla zajišťuje odolnost proti ohni po dobu 30 minut a akustickou izolaci  $R_w = 33\div 37$  dB. Díky vrstvě hliníkového plechu v konstrukci křídla jsou dveře výjimečně odolné proti negativním vlivům provozních podmínek panujícím na schodišti. V provedení CPL HQ nebo Gladstone/Halifax jsou hrany křídla pokryty páskou ABS.

### PŘÍSLUŠENSTVÍ V CENĚ DVEŘÍ

- Zadlabávací zámek s obdélníkovou závorou připravenou pro cylindrickou vložku (KWARC typ I)
- Dva zadlabávací zámky s obdélníkovou závorou připravenou pro cylindrickou vložku (KWARC typ II)
- Zámek lištový, čtyřbodový pro dvě cylindrické vložky a tři bezpečnostní trny proti vylovení (KWARC typ III)
- Tři zesílené čepové závěsy stříbrné barvy
- Protipožární těsnění, které vlivem vysoké teploty zvětší svůj objem v drážce křídla
- Zárubeň je vybavena standardním prahem z nerezové oceli (90 mm)

### ZÁRUBNĚ

- Kovová zárubeň rohová, o šířce profilu 105 mm je zhotovena z ocelového, oboustranně pozinkovaného plechu o tloušťce 1,5 mm. Je vybavena protipožárním těsněním, třemi čepovými závěsy standard, kovovým prahem z nerezové oceli ve verzi standard (90 mm), zesílením pod samozavírač. KWARC I má protiplech k jednomu zámku, KWARC II – ke dvěma zámky, KWARC III – k lištovému zámku a dále šest montážních zápustek a otvory pro bezpečnostní trny proti vysazení.
- Zárubeň PROJEKT BIS (str. 190).
- Zárubeň Projekt PREMIUM - provedení na objednávku bez CZ certifikace požární odolnosti.

### POZNÁMKY

- Příprava pro zkrácení dveří (maximálně o 60 mm).
- V případě použití jiného kování, než navrženého firmou PORTA, je nutné se řídit pokyny uvedenými v záručním listu.
- Dveře odolné proti požáru by měly být vybaveny klikou s rukojetí s ocelovým jádrem.
- Akustická izolace  $R_w = 33\div 37$  dB.

### ZA PŘÍPLATEK

- kukátko
- rozměr „100“
- ocelová zárubeň: barva černá
- křídlo: barvy laminátu CPL 0,2 mm a 0,7 mm – SKUPINA II
- křídlo: barvy Gladstone/Halifax ve svislé struktuře dřeva
- intarzie ve fólii a laminátech (na 1 stranu, na dvě strany cena x 2)
- intarzie s přírodní dýhou (na 1 stranu, na dvě strany cena x 2)
- křídlo: přírodní dýha Dub Satin Bílý (RAL 9016)
- křídlo: přírodní dýha Dub Satin (další barvy)
- křídlo: přírodní dýha Ořech
- zárubeň: barvy - SKUPINA II
- zárubeň: barva Černá - SKUPINA III
- profil kovové zárubně pro PROJEKT BIS
- rozšíření profilu zárubně od 101 do 150 mm
- rozšíření profilu zárubně od 151 do 270 mm
- rozšíření profilu zárubně od 271 do 390 mm
- na objednávku provedení s padacím prahem
- klika

(str. 200)

# EXTREME RC 3

bezpečnostní dveře třídy a RC 3, EI 30, 40 dB

TOP  
INVESTIČNÍ  
KOLEKCE



Bezpečnostní třída RC 3  
Akustická izolace  $R_w=40$  dB  
Požární odolnost EI 30  
Kouřotěsnost

EXTREME RC 3, Dub Pískový, se zesílenou zárubní PS

Všechny dostupné modely viz str. 124



EXTREME RC 3, Dub Pískový, se zesílenou zárubní PS

V ceně kompletu dveří

- křídlo
- zárubeň
- ocelový práh
- klika s horním štítkem
- dvě cylindrické vložky

## DVEŘE EXTREME

jsou vyráběny ve dvou typech:

### Typ I

- třída RC 3 dle ČSN EN 1627:2012
- akustická izolace  $R_w=40$  dB
- kouřotěsnost

### Typ II

- vlastnosti dveří Typ I
- protipožární odolnost EI 30

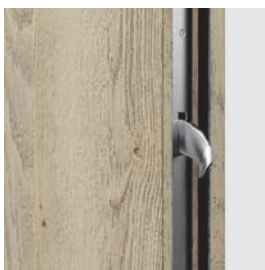

2 háky proti vylomení

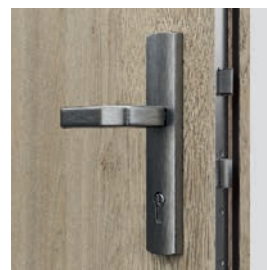

Zámek Winkhaus vícebodový hákové-zásuvkový



4 bezpečnostní trny proti vylomení protipožární těsnění (Typ II)



Zárubeň Porta SYSTEM



## DEKORY

Přírodní dýha Select ★★★★★  
Přírodní dýha Dub, Jasan, Ořech  
Přírodní dýha Dub Satin

Laminát CPL HQ 0,2 mm ★★★★★

Laminát CPL HQ 0,7 mm ★★★★★  
Gladstone/Halifax

Vzorčky barev viz str. 217 – 224.

**POZOR!** Všechny přírodní dýhy (s výjimkou dýhy Jasan a Ořech) lze zhotovit s vodorovnou nebo svislou strukturou dřeva (týká se křídla).

**POZOR!** Ke vstupním dveřím doporučujeme laminát CPL nebo Gladstone/Halifax, zvláště pak při použití ve veřejných budovách.

### DOPORUČUJEME!

DÍKY POUŽITÍ KONSTRUKCE VYUŽÍVAJÍCÍ VRSTVU HLINÍKOVÉHO PLECHU, JSME DOSÁHLI VÝJIMEČNÉ ODOLNOSTI DVEŘÍ EXTREME PROTI NEGATIVNÍMU PŮSOBENÍ SPECIFICKÝCH PROVOZNÍCH PODMÍNEK, CHARAKTERISTICKÝCH PRO SCHODIŠTĚ, TEPLOTNÍ ROZDÍLY A VLHKOST VZDUCHU.



## TECHNICKÉ INFORMACE

### KONSTRUKCE KŘÍDLA

Výplň křídla tvoří speciální 5-vrstvá konstrukce v rámu z překližky z měkkého dřeva. Křídlo je opláštěné speciální deskou se dvěma vrstvami hliníkového plechu a HDF deskou. Dostupné v polodrážkové verzi. V provedení CPL HQ nebo Gladstone/Halifax jsou hrany křídla pokryty páskou ABS.

### PŘÍSLUŠENSTVÍ V CENĚ KŘÍDLA

- Hákový zámeček s přitlačným mechanismem Winkhaus STV s přidávným horním zámečkem, POZOR: rozteč 92 mm
- Bezpečnostní vložka
- Klika s bezpečnostním štítkem SAFE
- Horní rozeta (SAFE)
- Tři zesílené závěsy trojdílné (dveře s ocel. zárubní) nebo dva objektové závěsy (dveře se zárubní PS zesílenou) ve stříbrné barvě
- Čtyři bezpečnostní trny proti vylomení
- Navíc: model II protipožární těsnění, které vlivem vysoké teploty zvětší svůj objem, na okrajích křídla (s výjimkou spodní hrany)
- Zárubeň je vybavena prahem z nerezové oceli a zesílením pro samozavírač.

### ZÁRUBEŇ

- Kovová zárubeň rohová, o šířce profilu 100 mm je zhotovena z ocelového, oboustranně pozinkovaného plechu o tloušťce 1,5 mm. Je vybavena protipožárním těsněním, osmi montážními hmoždinkami a kovovým prahem z nerezové oceli v širší verzi (120 mm).
- Zárubeň Porta SYSTEM zesílená, o tloušťce zdi 120 až 300 mm, krycí lišta o šířce 80 mm.
- Zárubeň PROJEKT BIS (str. 190).
- Zárubeň PROJEKT Premium.

### POZNÁMKY

- V případě použití jiného kování, než navrženého firmou PORTA, je nutné se řídit pokyny uvedenými v záručním listu.
- Protipožární dveře - intarzie pouze na obou stranách.
- Spodní hrana je chráněna před vlhkostí díky technologii TechnoPORTA AQUA STOP v produktech s povrchem CPL HQ a Gladstone/Halifax.

### ZA PŘÍPLATEK

- kukátko
- rozměr, 100"
- ocelová zárubeň: barva černá
- pevný řetěz
- křídlo: barvy laminát CPL 0,2 mm a 0,7 mm – SKUPINA II
- zárubeň: barvy laminát CPL 0,2 mm – SKUPINA II
- křídlo: barvy Gladstone/Halifax ve svislé struktuře dřeva
- intarzie v laminátech (na 1 stranu, na dvě strany cena x 2)
- intarzie s přírodní dýhou (na 1 stranu, na dvě strany cena x 2)
- křídlo: přírodní dýha Dub Satin Bílý
- křídlo: přírodní dýha Dub Satin (další barvy)
- křídlo: přírodní dýha Ořech
- zárubeň: přírodní dýha Dub Satin Bílý
- zárubeň: přírodní dýha Satin (další barvy)
- zárubeň: přírodní dýha Ořech
- zárubeň: barvy - SKUPINA II
- zárubeň: barva Černá - SKUPINA III
- profil kovové zárubně pro PROJEKT BIS
- rozšíření profilu zárubně od 101 do 150 mm
- rozšíření profilu zárubně od 151 do 270 mm
- rozšíření profilu zárubně od 271 do 390 mm
- klika SAFE

(str. 200)

# GRANIT třída C

bezpečnostní dveře třídy C a RC3, EI 30, 37 dB



Bezpečnostní třída C a RC 3  
Akustická izolace  $R_w=37$  dB  
Požární odolnost EI 30

GRANIT třída C, Ořech Přírodní, se zárubní a obkladem PROJEKT BIS

Všechny dostupné modely viz str. 124



GRANIT Plně, Ořech Přírodní, s ocelovou zárubní

## V ceně kompletu dveří

- křídlo
- zárubeň
- ocelový práh
- klika s horním štítkem
- dvě cylindrické vložky

## DVEŘE GRANIT kl. C

jsou vyráběny ve dvou typech:

### Typ I

- bezpečnostní třída C
- třída RC 3 dle ČSN EN 1627:2012
- akustická izolace  $R_w=37$  dB
- kouřotěsnost

### Typ II

- vlastnosti dveří Typ I
- protipožární odolnost EI 30

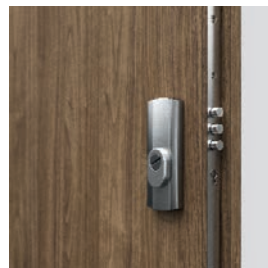
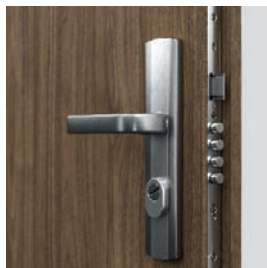

lištový vícebodový zámek přizpůsobený pro dvě cylindrické vložky

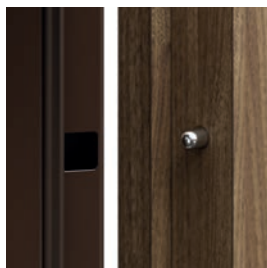

bezpečnostní trny proti vylovení



zesílený tříprvkový závěs

## DEKORY

Přírodní dýha Select ★★★★★  
Přírodní dýha Dub, Jasan, Ořech  
Přírodní dýha Dub Satin

Laminát CPL HQ 0,2 mm ★★★★★

Laminát CPL HQ 0,7 mm ★★★★★

Vzorky barev viz str. 217 – 224.

**POZOR!** Všechny přírodní dýhy (s výjimkou dýhy Jasan a Ořech) lze zhotovit s vodorovnou nebo svislou strukturou dřeva (týká se křídla).

**POZOR!** Ke vstupním dveřím doporučujeme laminát CPL nebo Gladstone/Halifax, zvláště pak při použití ve veřejných budovách.



Zhlédněte montážní video dveří GRANIT pomocí hmoždinek:  
[www.porta.com.pl/dm/montazgranitnadyble.wmv](http://www.porta.com.pl/dm/montazgranitnadyble.wmv)

### DOPORUČUJEME!

DÍKY POUŽITÍ KONSTRUKCE VYUŽÍVÁJÍCÍ VRSTVU HLINÍKOVÉHO PLECHU, JSME DOSÁHLI VÝJIMEČNÉ ODOLNOSTI DVEŘÍ GRANIT PROTI NEGATIVNÍMU PŮSOBENÍ SPECIFICKÝCH PROVOZNÍCH PODMÍNEK, CHARAKTERISTICKÝCH PRO SCHODIŠTĚ, TEPLOTNÍ ROZDÍLY A VLHKOST VZDUCHU.

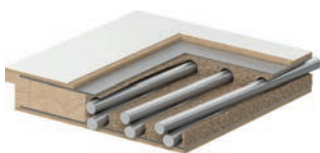

## TECHNICKÉ INFORMACE

### KONSTRUKCE KŘÍDLA

Rám křídla je zhotoven z lepeného jehličnatého dřeva. Křídlo je opláštěné speciální deskou se dvěma vrstvami hliníkového plechu a HDF deskou. Dostupná křídla jsou doplněna hliníkovou intarzií stříbrné nebo černé barvy. Přírodní dýhy v povrchové úpravě polomatný lak. Je to návrh pro ty nejnáročnější osoby, pro které je nejdůležitější bezpečnost, založená na materiálech a zpracování nejvyšší kvality. V provedení CPL HQ jsou hrany křídla pokryty páskou ABS.

### PŘÍSLUŠENSTVÍ V CENĚ DVEŘÍ

- Vícebodový lištový zámek třídy 4 ENV
- Dvě bezpečnostní vložky třídy C
- Klika s bezpečnostním štítkem
- Horní rozeta
- Tři zesílené čepové závěsy stříbrné barvy
- Čtyři bezpečnostní trny proti vylomení
- Příprava pro zkrácení dveří maximálně 60 mm (týká se Granit TYP I)
- Navíc: model II protipožární těsnění, které vlivem vysoké teploty zvětší svůj objem na okrajích křídla
- Zárubeň je vybavena kovovým prahem z nerezové oceli o šířce 120 mm a také zesílení pro samozavírač

### ZÁRUBNĚ

- Kovová zárubeň rohová, o šířce profilu 100 mm je zhotovena z ocelového, oboustranně pozinkovaného plechu o tloušťce 1,5 mm. Je vybavena protipožárním těsněním, osmi montážními hmoždinkami, zesílením pro samozavírač a kovovým prahem z nerezové oceli v širší verzi (120 mm).
- Zárubeň PROJEKT BIS (str. 190).
- Zárubeň PROJEKT Premium (str. 190).

### POZNÁMKY

- Dveře odolné proti požáru by měly být vybaveny klikami s rukojetí s ocelovým jádrem.
- V případě použití jiného kování, než navrženého firmou PORTA, je nutné se řídit pokyny uvedenými v záručním listu.
- Akustická izolace Rw=37 dB.
- Spodní hrana je chráněna před vlhkostí díky technologii TechnoPORTA AQUA STOP v produktech s povrchem CPL HQ a Gladstone/Halifax.

### ZA PŘÍPLATEK

- kukátko
- rozměr, 100"
- kovová zárubeň: barva černá
- regulovatelný protiplech (Typ I)
- křídlo: barvy laminátu CPL 0,2 mm a 0,7 mm – SKUPINA II
- intarzie v laminátech (na 1 stranu, na dvě strany cena x 2)
- intarzie s přírodní dýhou (na 1 stranu, na dvě strany cena x 2)
- křídlo: přírodní dýha Dub Satin Bílý
- křídlo: přírodní dýha Dub Satin (další barvy)
- křídlo: přírodní dýha Ořech
- profil kovové zárubně pro PROJEKT BIS
- profil kovové zárubně pro PROJEKT Premium
- rozšíření profilu zárubně od 101 do 150 mm
- rozšíření profilu zárubně od 151 do 270 mm
- rozšíření profilu zárubně od 271 do 390 mm klika GRANIT PLUS

(str. 200)

# Steel SAFE, ENERGY PROTECT

Bezpečnostní zámky třída 3 nebo 4, bezpečnostní prosklení třída P4

**TOP**  
INVESTIČNÍ  
KOLEKCE



Steel SAFE E.1, Dub Winchester

Bezpečnostní třída RC2/RC3\*  
Tepečná propustnost  $U_d=1.2\div 1.7^*$

$U_d=1,1^*$   
W/m<sup>2</sup>K  
SOUČINITEL  
TEPELNÉ  
PROPUSTNOSTI

V ceně kompletu dveří

- křídlo
- zárubeň
- práh
- klika
- cylindrická vložka

SYSTÉM OCHRANY  
OCELOVÉHO POVRCHU



POZINKOVANÝ  
PLECH

PRODUKT  
PORTA STEEL



Steel ENERGY PROTECT C.1, Dub Winchester



model A.0



model B.1



model C.1



model D.1

\* Týká se plných dveří.



## DEKORY

### Polyesterová barva PREMIUM ★★★★★☆



### Ocelový plech laminovaný PVC ★★★★★☆

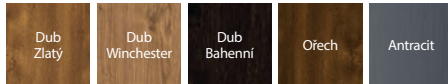

Ocelová zárubeň Thermo

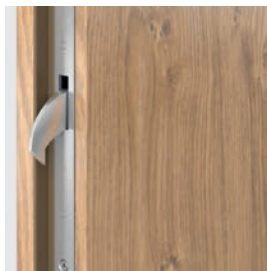

Hák – horní / dolní závora  
SAFE typ III, ENERGY PROTECT

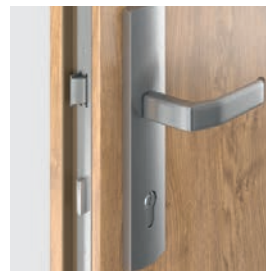

Lištový zámek SAFE typ III,  
ENERGY PROTECT



4 bezpečnostní trny proti  
vylomění



3 tříprvkové závěsy

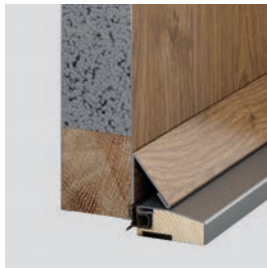

Výplň – extrudovaný  
polystyren



Prosklení – trojskelná sada  
třída P4



Teplý práh - snižuje koeficient  
tepelné propustnosti se zárubeň  
THERMO

Steel SAFE  
ENERGY PROTECT

## TECHNICKÉ INFORMACE

### ZÁKLADNÍ INFORMACE

- DVEŘE SAFE (tloušťka křídla 54 mm)
- Bezpečnostní třída RC2 nebo RC3 (týká se plných plochých křidel)
- Dva nezávislé zámky LOB nebo hákový zámek WINKHAUS STV s roztečí 92 mm
- Zárubeň Rohová velká nebo Thermo
- Práh z nerezové oceli s perforací nebo teplý práh
- Tři tříprvkové závěsy
- Čtyři bezpečnostní trny proti vylovení
- Klika OPAL (RC2) nebo SAFE (RC3)
- Cylindrická vložky LOB nebo WILKA
- Regulovaný protiplech zámku

### ZA PŘÍPLATEK DVEŘE SAFE TYP II, III, ENERGY PROTECT

- Rozměr „100“
- Kukátko
- Okapnička v barvě křídla
- barvy - SKUPINA II
- Dolní panel oboustranný z nerezové oceli 150 mm, model A0, B1
- Výplň z minerální vlny
- Zabezpečenie dolne po samostatných skrócie
- Spodní ochrana po samostatném zkrácení
- Dvě vložky LOB, tř. B - výměna za základní komplet tř. A SAFE II)
- Cylindrická vložka WILKA, tř. B - výměna za základní komplet tř. A
- Cylindrická vložka WILKA, tř. A
- Cylindrická vložka WILKA, tř. B
- Madlo kulaté nebo hranaté

### ZÁKLADNÍ INFORMACE

- Dveře ENERGY PROTECT (tloušťka křídla 66 mm)
- Bezpečnostní třída RC3 (týká se plných plochých křidel)
- Hákový zámek Winkhaus STV
- Dřevěná zárubeň
- Teplý práh Porta ThermControl
- Tři závěsy 3D v barvě stříbrná
- Čtyři bezpečnostní trny proti vylovení
- Klika SAFE
- Cylindrická vložka WILKA
- Regulovaný protiplech zámku

### ZA PŘÍPLATEK DVEŘE SAFE TYP III a ENERGY PROTECT

- Přídavný horní zámek
- barvy - SKUPINA II
- Horní rozeta tř. C
- Cylindrická vložka horní WILKA, tř. B



# Eco POLAR, Eco POLAR PASSIVE

Bezpečnostní zámky třída 4, bezpečnostní prosklení třída P4

**TOP**  
INVESTIČNÍ  
KOLEKCE



Eco POLAR PASSIVE A.5, Bílá

Dveře vyrobené z lepených dubových hranolů.

**Budte Eco, šetřete energii**

Dveře kolekce Eco představují inovační technologii. Soubor hodnot šitých na míru, které vytváří nejvyšší kvalitu. Dveře Eco POLAR a Eco POLAR PASSIVE představují dokonalé řešení pro pasivní domy.

**Ud=0,7\***  
W/m²K  
SOUČINTEL  
TEPELNÉ  
PROPUSTNOSTI



Eco POLAR PASSIVE C.3 prosklený panel oboustranný Dub 6 (bílá)



plné



model A.1



model A.2



model A.3



model A.4



model A.5



model C.3  
prosklený panel  
oboustranný



model C.4  
prosklený panel  
oboustranný

## PŘÍKLADY SVĚTLÍKŮ **K**

Možnost objednání světlíků přes Porta KONTRAKT viz str. 230.



DVOJITÝ  
k pravým dveřím



PLNÝ PRAVÝ  
k pravým dveřím



PRAVÝ  
k pravým dveřím

Stranu světlíku určujeme z té strany, odkud jsou viditelné závěsy.

\* Týká se plných dveří.



## DEKORY

### Exteriérový Vodou ředitelný Lak ★★★★★☆



**K** Prizpůsobte barvu individuálním potřebám a zeptejte se pomocí Porta KONTRAKT. Podrobnosti o nestandardních objednávkách, viz str. 230.



Dva vícečepové bezpečnostní zámky třídy 4



Teplý práh Porta ThermControl\*\*

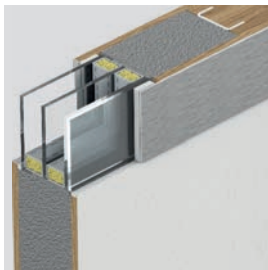

Dvoukomorové bezpečnostní prosklení třídy P4 a rám z nerezové oceli



Francouzský rám ze strany závěsů

#### DŮLEŽITÉ!

Rámeček z nerezové oceli z jedné strany (vnější).

\*\* Vyhrazený obchodní název

## TECHNICKÉ INFORMACE

### KONSTRUKCE KŘÍDLA

**Desková konstrukce zhotovená z dubové překližky. Povrch je pokrytý přírodní dýhou. V rámu křídla se nachází ocelový profil zvyšující pevnost konstrukce.**

Prosklení dveří okna ( $U=0,5 \text{ Wm}^2\text{K}$ ) refl exní hnědá.

Rámeček prosklení je vyroben z nerezové oceli z jedné strany dveří. Práh je vytvořen z dubové překližky a nerezové oceli.

#### Eco POLAR PASSIVE

- Tloušťka křídla 79 mm
- Tři obvodová těsnění

#### Eco POLAR

- Tloušťka křídla 68 mm
- Dvě obvodová těsnění

### PŘÍSLUŠENSTVÍ V CENĚ DVEŘÍ

- Dva nezávislé bezpečnostní zámky třída 4 přizpůsobené pro dvě cylindrické vložky
- Tři závěsy 3D s možností regulace ve třech úrovních
- Teplý práh – Porta ThermControl\*\*
- Montážní vložka
- U modelů s prosklením je použito teplé prosklení
- Zároveň z dubové překližky

### ZÁRUBEŇ

- Zároveň (tl. 93 mm) **vyrobená z lepeného dubového hranolu.**
- Ze strany závěsů je instalován francouzský rám, který znemožňuje vylomení dveří.

\*\* Vyhrazený obchodní název

### POZNÁMKY

- Porta Synergy\*\* V případě montáže se světlíkem(ky), představuje zároveň rám světlíku spolu s horním kompozitním nosníkem a dolním s prahem.
- Inovační metoda spojování světlíků eliminuje tepelné mosty a zjednodušuje systém montáže.
- Vzory C4, C3 jsou bez okapnice.

\*\* Vyhrazený obchodní název

### ZA PŘÍPLATEK

- rozměr „100“
- závěsy Premium Simonswerk série 4000 (3 ks)
- lištový zámeček s přitlačným mechanismem Winkhaus STV
- mini rozeta\*
- jednostranné madlo rovné (kulatý průřez) délka 1500 mm
- jednostranné madlo rovné (čtvercový průřez) délka 1500 mm
- jednostranné madlo rovné (kulatý průřez) délka 900 mm
- jednostranné madlo ohýbané (kulatý průřez) délka 900 mm
- krytky závěsů (komplet na jeden závěs)
- jednostranná klika s rozetou CORTES v barvě stříbrná
- oboustranná klika s rozetou CORTES v barvě stříbrná
- dostupné pouze v kolekci Eco Polar Passive

# Univerzální dveře do technických místností



Univerzální dveře do technických místností, model 2 Šedá

Pozinkované pevné univerzální dveře se dokonale osvědčují v technických, průmyslových prostorech, ale také ve sklepě, na půdě či ve sklepních kójičkách.

pravé nebo levé?  
**univerzální!**

#### V ceně kompletu dveří

- křídlo
- zárubeň
- kliky
- zámek



Průmyslový vzor  
W.121254



POZINKOVANÝ  
PLECH

PRODUKT  
PORTA STEEL

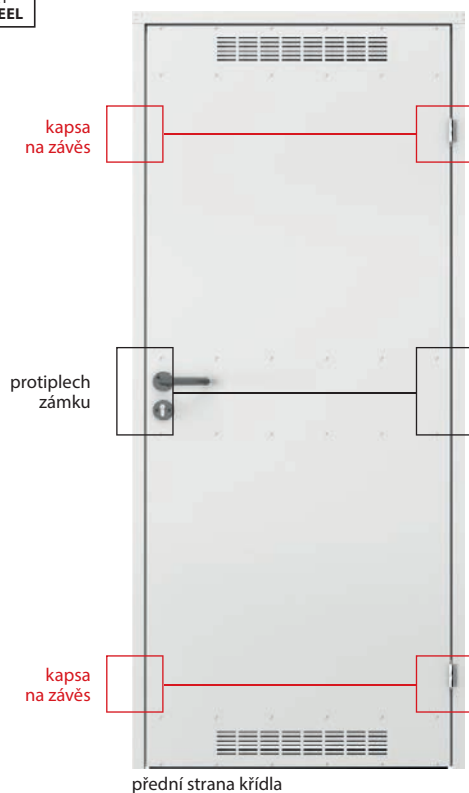

#### ■ SYSTÉM OCHRANY OCELOVÉHO POVRCHU







## DEKORY

### Pozinkovaný plech ★★★★★☆



**4 PŘEDNOSTI V 1**  
**ZHLÉDNĚTE VÍCE**

[www.porta.com.pl/dm/universalne\\_montaz.wmv](http://www.porta.com.pl/dm/universalne_montaz.wmv)

### Polyesterová barva PREMIUM ★★★★★☆

SKUPINA I	Bílá MAT	Šedá MAT	Antracit struktura
	Bílá	Šedá	Hnědý
SKUPINA II			Černá struktura



klika



ventilační mřížka

## TECHNICKÉ INFORMACE

### PŘÍSLUŠENSTVÍ V SADĚ S DVEŘMI

- Křídlo (lakovaný plech, pozinkované)
- Ventilační mřížka (volba)
- Dva čepové závěsy standard
- Zámek pro patentovou vložku
- Ekonomická, plastová klika s kulatým kováním a rozetou
- Kovová rohová zárubeň

### ZÁRUBEŇ

- Kovová rohová zárubeň se šířkou profilu 48 mm (jako malá rohová) je zhotovena z ocelového, oboustranně pozinkovaného plechu o síle 0,8 mm.

### POZNÁMKY

- Díky symetrické konstrukci dveří a univerzálnímu kování (zámek, závěsy) je možné je osadit jako levé a pravé.
- **Kovová pozinkovaná deska zesílená na třech úrovních.**

### PŘÍPLATKY

- barvy - SKUPINA II

# Steel BASIC, Steel BASIC PLUS



Steel BASIC, Šedá

Ekonomické řešení při zachování vysokých provozních parametrů. Konstrukce z pozinkované oceli zaručuje pevnost a spolehlivost.

## V ceně kompletu dveří interiérových Steel BASIC

- křídlo
- zárubeň
- klika
- konstrukce z pozinkované oceli

## V ceně kompletu dveří exteriérových Steel BASIC PLUS

- křídlo
- zárubeň
- práh
- klika
- konstrukce z pozinkované oceli



Steel BASIC PLUS, Povlékaný plech, Šedá

**P**  
POZINKOVANÝ  
PLECH

PRODUKT  
PORTA STEEL

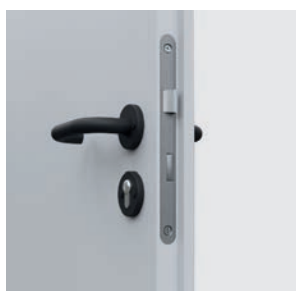

zámek a klika



ventilační mřížka



práskově lakovaný práh  
(Steel BASIC PLUS)



okapnice (Steel BASIC PLUS)

## DEKORY

### Pozinkovaný plech ★★★★★☆



### Povlékaný plech ★★★★★☆

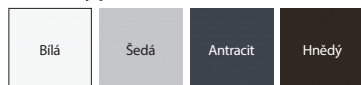

výplň „voština“



výplň polystyren

## TECHNICKÉ INFORMACE

### V SADĚ S DVEŘMI

- Křídlo (práškové lakovaný plech o tl. 0,5 mm, povlékaný polyesterem, pozinkovaný)
- Dva čepové závěsy standard
- Zámek pro patentovou vložku
- Sada klik s kováním
- Zárubeň (lakovaný pozinkovaný plech)
- Práh (Steel BASIC PLUS)
- Okapnice (Steel BASIC PLUS) (viz. ZA PŘÍPLATEK)

### V SADĚ S KŘÍDLEM

- Křídlo
- Dva čepové závěsy standard
- Zámek pro patentovou vložku

### ZÁRUBEŇ

- Kovová rohová zárubeň se šířkou profilu 64 mm (jak Rohová MALÁ PLUS) je zhotovena z ocelového, oboustranně pozinkovaného plechu o síle 1,2 mm.
- Zárubeň ke dveřím Steel Basic je vybavena těsněním. Zárubeň ke dveřím Steel BASIC PLUS je vybavena těsněním, které utěsní dveře po celém obvodu.
- Zárubeň je vyrobena jako směrová (pravá/levá) k osazení na hotovou podlahu.

### POZNÁMKY

- Dveře Steel BASIC jsou vyrobeny v investiční normě (viz. tabulka rozměrů str. 209, tab 3).
- Křídlo Steel BASIC je vyrobeno v investiční a polské normě.
- Dveře Steel BASIC Plus otevírané do venkovního prostředí jsou opatřeny okapnicí (viz. ZA PŘÍPLATEK).
- **Vzhledem k charakteru použitého materiálu (povlékaný plech), barevné odstíny jsou podobné uvedeným odstínům RAL.**

### ZA PŘÍPLATEK

- okapnice (Steel BASIC PLUS)
- ventilační mřížka

# Steel SOLID



Steel SOLID, plné, Šedá

## POUŽITÍ DVEŘÍ

- určené k použití v těžkých provozních podmínkách
- hospodářské místnosti
- průmyslové místnosti
- technické místnosti
- sklepy
- garáže
- dílny
- průmyslové haly
- moderní bytové a kancelářské interiéry (loft design)

### V ceně

- křídlo
- konstrukce z pozinkované oceli

### SYSTEM OCHRANY OCELOVÉHO POVRCHU



**P**  
POZINKOVANÝ  
PLECH  
  
PRODUKT  
PORTA STEEL



Steel SOLID 1, Šedá



plné



model 1



model 2



model 3



model 4



model 5

## DEKORY

### Pozinkovaný plech ★★★★★☆



### Nerezová ocel ★★★★★★



### Polyesterová barva PREMIUM ★★★★★☆

### Ocelový plech laminovaný PVC ★★★★★☆

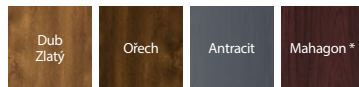

\* do vyčerpání zásob

SKUPINA I

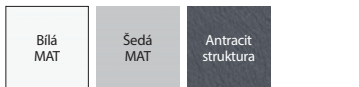

SKUPINA II



Prizpůsobte barvu individuálním potřebám a zeptejte se na Porta KONTRAKT. Podrobnosti k nestandardním objednávkám, viz str. 230.



výplň „voština“



výplň polystyren

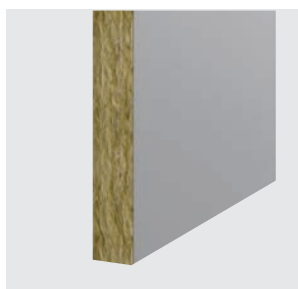

výplň minerální vlna

## TECHNICKÉ INFORMACE

### V SADĚ S KŘÍDLEM

- Křídlo (práškově lakovaný plech o tl. 0,6 mm, pozinkovaný)
- Tři čepové závěsy standard
- Zámek pro patentovou vložku
- Tvrzené sklo čiré nebo matné

### DOPORUČENÉ ZÁRUBNĚ

- Zárubeň rohová MALÁ PLUS, rohová VELKÁ skládaná
- Zárubeň REGULOVANÁ (standard), REGULOVANÁ PS „na hranu“

### POZNÁMKY

- Křídla s polystyrenovou výplní nejsou k dispozici ve verzích s povrchovou úpravou Polyesterová barva Premium.
- Pro křídla potažená PVC laminátem prosklení jen s plochým nerezovým rámem.
- Možnost libovolné kombinace rozměrů křídel ve dvoukřídlých dveřích.
- Dvojitá křídla z nerezové oceli jsou k dispozici pouze v nabídce Porta KONTRAKT.

### ZA PŘÍPLATEK

- rozměr „100“ (Křídla z pozinkované oceli)
- rozměr „100“ (Křídla z nerezové oceli)
- Polyesterová barva a Ocelový plech laminovaný PVC: barva Antracit
- zesílení pro samozavírač
- ventilační otvory nebo mřížka (křídla z pozinkované oceli)
- ventilační otvory z nerezové oceli
- klika (EDEL)
- barvy - SKUPINA II

(str. 199)

# Steel EI 30, EI 60



## EI 30

Požární odolnost 30 min  
Akustická izolace  $R_w = 38 \div 41$  dB.

## EI 60

Požární odolnost 60 min.  
Kouřotěsnost  
Akustická izolace  $R_w = 39 \div 40$  dB

Steel EI 30, model 3, Antracit



Steel EI 30, model 1, Šedá

### V ceně

- křídlo
- zárubeň
- klikka
- konstrukce z pozinkované oceli

### DVEŘE EI 60 nabízíme ve dvou typech:

#### Standard:

- požární odolnost 60 min.
- mechanická třída 3

#### Typ 1:

- vlastnosti dveří typu Standard
- kouřotěsnost Sa, Sm
- akustická izolace  $R_w = 39 \div 40$  dB

### ■ SYSTÉM OCHRANY OCELOVÉHO POVRCHU

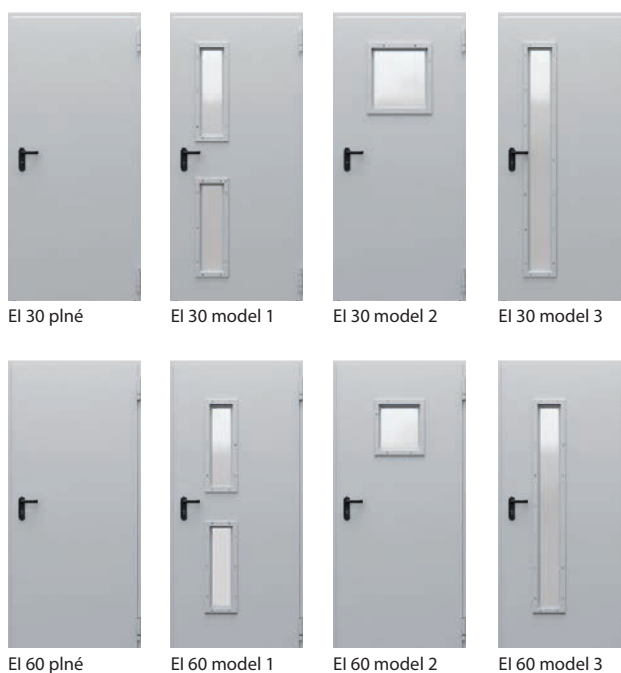

EI 30 plné

EI 30 model 1

EI 30 model 2

EI 30 model 3

EI 60 plné

EI 60 model 1

EI 60 model 2

EI 60 model 3



## DEKORY

### Polyesterová barva PREMIUM ★★★★★

SKUPINA I	Bílá MAT	Šedá MAT	Antracit struktura
	Bílá	Šedá	Hnědý
SKUPINA II			Černá struktura

### UPLATNĚNÍ KOVOVÝCH DVEŘÍ EI30, EI60:

- veřejné budovy
- hotely, penziony
- kotelny
- garáže



Prizpůsobte barvu individuálním potřebám a zeptejte se na Porta KONTRAKT. Podrobnosti k nestandardním objednávkám viz str. 230.



regule závěsu +/- 3 mm

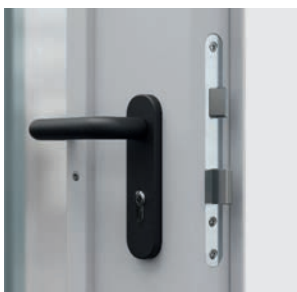

západkový zámek pro cylindrickou vložku, klika součástí kompletu

## TECHNICKÉ INFORMACE

### PŘÍSLUŠENSTVÍ V CENĚ KŘÍDLA

- Dva tříprvkové závěsy, jeden z nich je závěs nosný a druhý, díky vestavěné pružině, funguje jako samozavírač dveří
- Zadlabávací zámek se západkou pro cylindrickou vložku
- Hrot proti vysazení (1 ks v EI 30, 2 ks v EI 60)
- Sada klik se štítky (samostatná objednávka)
- Ohnivzdorné průhledné sklo

### ZÁRUBNĚ

- Kovová rohová zárubeň se šířkou profilu 84 mm (EI 30) a 110 mm (EI 60). Je vyrobena z ocelového, oboustranně žárově pozinkovaného plechu, o tloušťce 1,5 mm. Doplní ji nerezový práh (typ 1). Těž je vybavena dorazovým a zpěnitelným těsněním.
- Možnost objednání kovové zárubně ve dvou verzích:
  - směrová zárubeň (pravá/levá) - k osazení na hotovou podlahu – úroveň „0“, práh (EI 30 a EI 60).
  - univerzální zárubeň - k zalití do podlahy – úroveň „-30“ – práh (EI 30 a EI 60).

### POZNÁMKY

- V případě použití jiného kování, než navrženého firmou PORTA, je nutné se řídit pokyny uvedenými v záručním listu.
- Aby byly splněny podmínky schválení pro dveře k vnějšímu použití, je u prosklených modelů nezbytné použití skla se speciálními parametry - cena a termín realizace je k ujednání s oddělením Kontraktů Porta, (viz str. 198).
- Certifikát výroby: č. AO209/C5/2018/023, AO209/C5/2018/024

### ZA PŘÍPLATEK

- rozměr „100“ pro kovová křídla Steel EI 60 a Steel EI 30
- ohnivzdorné kukátko
- ocelový práh (EI 30)
- zesílení pro doplňkový samozavírač
- barvy - SKUPINA II

## ZÁRUBNĚ

Dveře jsou kompletní jen se zárubní. Ke každému z nabízených křídel doporučujeme odpovídající zárubeň, která doplňuje celek z hlediska technického i estetického.







## ZÁRUBEŇ STÁLÁ NEREGULOVANÁ K POLODRÁŽKOVÝM DVEŘÍM

Zárubně jsou doporučovány všude tam, kde není vyžadována regulace rozsahu stěny. Zárubně 100 mm představují komplet ke všem interiérovým křídům.

Zárubně 60 mm jsou dostupné k interiérovým křídům s folií Portadecor a Portasynchro 3D.

### DEKORY

Portadecor  
Portasynchro 3D

★★★

Portadur  
Fólie Premium  
Přírodní dýha Select  
Přírodní dýha Dub, Ořech, Jasan  
Přírodní dýha Dub Satin  
Akrylátová barva UV

★★★★

Portaperfect 3D  
Portalamino  
CPL HQ 0,2 mm  
Gladstone/Halifax

★★★★★

Vzorky barev viz str. 217 – 224.



### PRŮŘEZ ZÁRUBNĚ



60 mm,  
základní verze  
(bez krycích lišt)



60 mm,  
fólie  
(s krycími lištami)



100 mm,  
fólie (s krycími plochými lištami  
spojenými pod úhlem 90°)  
nebo přírodní dýha  
(s krycími plochými lištami  
spojených pod úhlem 45°)



100 mm,  
fólie nebo přírodní dýha  
(s krycími zaoblenými lištami)

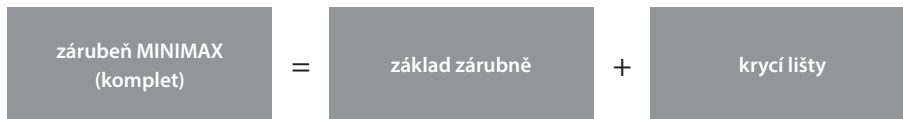

## TECHNICKÉ INFORMACE

### KONSTRUKCE ZÁRUBNĚ

#### Zárubeň se skládá z:

- vodorovného nosníku a dvou svislých nosníků zhotovených z desky MDF, vybavených příslušným kováním a příslušenstvím
- krycích lišt (ZA PŘÍPLATEK)
- čtvrtkruhové lišty (ZA PŘÍPLATEK)
- Záruběň je vyráběna a dodávána klientovi v podobě kompletu prvků určených ke složení na místě montáže.
- Záruběň Minimax pro křídla Porta GRANDE je potažena podkladovou fólií a povrchově upravena vytvrzenou UV akrylátovou barvou.

### PŘÍSLUŠENSTVÍ – V CENĚ ZÁRUBNĚ MINIMAX 60 MM

- (dostupné pouze s fóliemi Portadecor a Portasynchro 3D)
- Tři čepové závěsy standard nebo závěsy PRIME (dostupné pouze v PN) ZA PŘÍPLATEK
- Zarážky
- Hmoždinky, záslepký
- Kryty zabezpečující spodní část zárubně před vlhkostí

### PŘÍSLUŠENSTVÍ – V CENĚ ZÁRUBNĚ MINIMAX 100 MM

#### Fólie:

- Tři čepové závěsy standard nebo závěsy PRIME (dostupné pouze v PN) ZA PŘÍPLATEK

#### Přírodní dýhy:

- Tři čepové závěsy standard nebo závěsy PRIME (dostupné pouze v PN) ZA PŘÍPLATEK
- Gumové těsnění po obvodu zárubně
- Kryty zabezpečující spodní část zárubně před vlhkostí

### ROZMĚR ZÁRUBNĚ, VIZ STR. 207, TABULKA 1

Šířka 60 mm a šířka 100 mm.

„60“, „70“, „80“, „90“, „100“ a libovolná kombinace těchto rozměrů u dvoukřídlých dveří.

### POZNÁMKY

- Montáž zárubně se provádí v místnostech se zcela dokončenými stěnami (např. tapety) a podlahou (např. parkety).
- Záruběň o šířce 100 mm lze rovněž objednávat ve verzi „tunel“ (tzn. v provedení bez drážky a těsnění, závěsů a protiplechu k zámku).
- MINIMAX 60 mm nelze objednat v dekorech Jasan Capri.
- Zárubně a lišty jsou dostupné v nelakované verzi (pro samostatně prováděné konečné úpravy).

### ZA PŘÍPLATEK

- zárubeň: barvy CPL laminát 0,2 mm - SKUPINA II
- zárubeň: přírodní dýha Ořech
- zárubeň: přírodní dýha Dub Satin Bílý
- lišty: přírodní dýha Dub Satin Bílý
- čtvrtkruhové lišty: přírodní dýha Dub Satin Bílý
- závěsy PRIME (dostupné pouze v PN)

# Porta SYSTEM, Porta SYSTEM GK

## PORTA SYSTEM

Zárubeň regulovaná s krycími lištami  
60 mm a 80 mm.

Zárubeň Porta SYSTEM může být zkompletována se všemi druhy interiérových křídel.  
Modul Retro Vám umožní docílit zcela odlišné a nové stylizace dveří.

## PORTA SYSTEM GK

Zárubeň regulovaná určená ke skleněným křídům.

### DEKORY

Portadecor  
Portasynchro 3D

★★★

Portadur  
Fólie Premium  
Přírodní dýha Select  
Přírodní dýha Dub, Ořech, Jasan  
Přírodní dýha Dub Satin  
Akrylátová barva UV

★★★★

Portaperfect 3D  
Portalamino  
CPL HQ 0,2 mm  
Gladstone/Halifax

★★★★★

Vzorky barev viz str. 217 – 224.



### PRŮŘEZ ZÁRUBNĚ



Porta SYSTEM

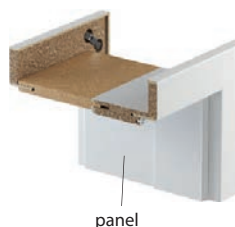

Porta SYSTEM  
+ Regulační Panel®



Porta SYSTEM  
+ Modul RETRO  
(koruna a ozdobné lišty)



minimum



maximum



maximum  
záruběň s širokým perem  
ZA PŘÍPLATEK

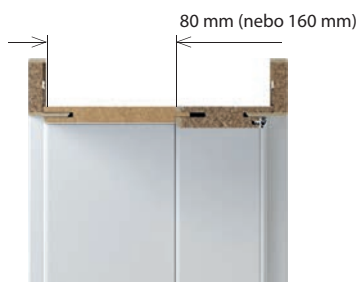

Zhlédni způsob montáže a regulace závěsu 3D:  
<https://www.youtube.com/watch?v=2vavrJrZ9Kc>



## ROZSAH TLOUŠŤKY ZDI

A	75 ÷ 95 mm
B	95 ÷ 115 mm
C	120 ÷ 140 mm
D	140 ÷ 160 mm
E	160 ÷ 180 mm
F	180 ÷ 200 mm
G	200 ÷ 220 mm
H	220 ÷ 240 mm
I	240 ÷ 260 mm
J	260 ÷ 280 mm
K	280 ÷ 300 mm

## ŠÍŘKA REGULAČNÍHO PANELU

typ A	(80 mm) vodorovný
typ B	(160 mm) vodorovný
typ A	(80 mm) svislý kompletní
typ B	(160 mm) svislý kompletní



## TECHNICKÉ INFORMACE

### KONSTRUKCE ZÁRUBNĚ

#### Zárubeň se skládá z:

- hlavních nosníků: vodorovného a dvou svislých zhotovených z materiálů na bázi dřeva
  - krycích lišt (60, 80 mm)
- Zárubeň Porta SYSTEM je vyráběna a dodávána klientovi v podobě kompletu prvků určených pro složení na místě montáže.  
Porta SYSTEM pro křídla Porta GRANDE je potažena podkladovou fólií a povrchově upravena vytvrzenou UV akrylátovou barvou.

### PŘÍSLUŠENSTVÍ – V CENĚ ZÁRUBNĚ

#### Porta SYSTEM

- Tři čepové závěsy standard nebo závěsy PRIME (dostupné pouze v PN) ZA PŘÍPLATEK
- Gumové těsnění po obvodu zárubně

#### Porta SYSTEM GK

- Protiplech zámku (krátký)
- Gumové těsnění po obvodu zárubně
- Kapsy na závěsy 2 kusy pro rozměry „60“ ÷ „90“, 3 kusy pro rozměr „100“

**POZOR! závěsy nejsou dodávány v kompletu se zárubní**

### ROZMĚR ZÁRUBNĚ, VIZ STR. 207, TABULKA 1

#### Porta SYSTEM

- Pro rozpětí šířky zdi (A-K) „60“, „70“, „80“, „90“, „100“, „110“, „120“ ÷ „200“ a jednokřídlové „60“ ÷ „90“ s bočním panelem „40“!

#### Porta SYSTEM GK

- Pro rozpětí šířky zdi (A-K) „60“, „70“, „80“, „90“, „100“

### POZNÁMKY

- Montáž zárubně se provádí v místnostech se zcela dokončenými stěnami (např. tapety) a podlahou (např. parkety).
- Zárubeň lze rovněž objednávat ve verzi „tunel“ (tzn. v provedení bez drážky a těsnění, závěsů a protiplechu k zámku).
- Modul RETRO není dostupný v povrchové úpravě CPL HQ, ve Fólii Premium a Gladstone/Halifax.
- Výška „220“: dostupná pro povrchy fólie Premium, akrylová barva UV, Přírodní dýha
- **Světličky Porta SYSTEM - informace jsou dostupné na: [www.porta.com.pl/do-pobrania](http://www.porta.com.pl/do-pobrania).**

### ZA PŘÍPLATEK

- Výška „220“ pro fólie Premium, Akrylová barva UV, Přírodní dýhy
- zárubeň: dekory CPL laminát 0,2 mm - SKUPINA II
- zárubeň: přírodní dýha Ořech
- zárubeň: přírodní dýha Dub Satin Bílý
- panel regulační: přírodní dýha Dub Satin Bílý
- koruny: přírodní dýha Dub Satin Bílý
- ozdobné lišty: přírodní dýha Dub Satin Bílý
- závěsy PRIME (dostupné pouze v PN)
- zesílení pro samozavírač

# Porta SYSTEM ELEGANCE, Porta SYSTEM ELEGANCE 90°

## ZÁRUBEŇ REGULOVANÁ BEZPOLODRÁŽKOVÁ S KRYCÍMI LIŠTAMI 80 MM

Interiérová zárubeň určená pro křídla v bezfalcové verzi. Jednoduchá na montáž. Možnost výběru 2 typů spoje krycích lišt. Spoj pod úhlem 45° (Porta SYSTEM ELEGANCE) nebo 90° (Porta SYSTEM ELEGANCE 90°).

### DEKORY

Portadecor  
Portasynchro 3D

★★★

Portadur  
Fólie Premium  
Přírodní dýha Select  
Přírodní dýha Dub, Ořech, Jasan  
Přírodní dýha Dub Satin  
Akrylátová barva UV

★★★★

Portaperfect 3D  
Portalamino  
CPL HQ 0,2 mm  
Gladstone/Halifax

★★★★★

Vzorky barev viz str. 217 – 224.



Porta SYSTEM ELEGANCE

### PRŮŘEZ ZÁRUBNĚ Porta SYSTEM ELEGANCE



profil zárubně  
– široká lišta 80 mm

minimum

maximum

### SPOJENÍ ZÁKLOPŮ Porta SYSTEM ELEGANCE 90°



Zarovnaný povrch  
základny nadpraží  
v zárubni s fólií  
Premium

Zapuštěný základny  
nadpraží v zárubni  
s Akrylovou barvou UV

Zarovnaný povrch  
základny nadpraží v zárubni  
s přírodní dýhou



Zhlédni způsob montáže a regulace závěsu 3D:  
<https://www.youtube.com/watch?v=2vavrJrZ9Kc>

## PORTA SYSTEM ELEGANCE ROZSAH TLOUŠŤKY ZDI

B	95 ÷ 115
C	120 ÷ 140
D	140 ÷ 160
E	160 ÷ 180
F	180 ÷ 200
G	200 ÷ 220
H	220 ÷ 240
I	240 ÷ 260
J	260 ÷ 280
K	280 ÷ 300

### NOVINKA

## PORTA SYSTEM ELEGANCE 90° ROZSAH TLOUŠŤKY ZDI

B	95 ÷ 115
C	120 ÷ 140
D	140 ÷ 160
E	160 ÷ 180
F	180 ÷ 200
G	200 ÷ 220
H	220 ÷ 240
I	240 ÷ 260
J	260 ÷ 280
K	280 ÷ 300

### DOPORUČUJEME!

PODLAHOVÉ LIŠTY v akrylové UV barvě  
viz str. 203



3D závěs (zavřené dveře)



nový 3D závěs (otevřené dveře)

### KLÍČOVÉ VLASTNOSTI NOVÉHO ZÁVĚSU 3D SIMONSWERK

- REGULACE VE 3 OSÁCH
- TESTOVÁNO NA 200.000 CYKLŮ,
- NOSNOST 60 KG (2 ZÁVĚSY),
- VŠECHNY VIDITELNÉ ELEMENTY JSOU OPATŘENY POLYESTROVOU BARVOU.

## TECHNICKÉ INFORMACE

### KONSTRUKCE ZÁRUBNĚ

#### Zárubeň se skládá z:

- hlavních nosníků: vodorovného a dvou svislých zhotovených z materiálů na bázi dřeva a vybavených nezbytnými prvky kování a příslušenstvím
- krycích lišt (záklapů) 80 mm

Poloměr hrany krycí lišty „na hranu“ pro přírodní dýhy Standard, Select, Satin.

Poloměr hrany krycí lišty 3 mm pro fólie: Portadecor, Portasyndro 3D, Portadur a Portacortex, Portaperfect 3D.

Poloměr hrany krycí lišty 3 mm pro laminát CPL HQ 0,2 mm.

Zárubeň Porta SYSTEM ELEGANCE je vyráběna a dodávána klientovi jako komplet prvků určených pro složení na místě montáže.

PS ELEGANCE pro křídla Porta GRANDE je potažena podkladovou fólií a povrchově upravena akrylátovou barvou vytvrzenou UV zářením.

### PŘÍSLUŠENSTVÍ – V CENĚ ZÁRUBNĚ

- Dva komplety regulovaných 3D závěsů nebo závěsů standard
- Gumové těsnění po obvodu zárubně

### ROZMĚR ZÁRUBNĚ,

- V deseti rozpětích šířky zdi od 95 mm do 300 mm:
- „60“, „70“, „80“, „90“, „100“, „120“ ÷ „200“.

### POZNÁMKY

Zárubeň Porta SYSTEM ELEGANCE 90° je k dispozici pouze v následujících povrchových úpravách:

#### fólie Premium, Akrylová barva UV, Přírodní dýhy

- Montáž zárubně se provádí v místnostech se zcela dokončenými stěnami (např. tapety) a podlahou (např. parkety).
- Zárubeň lze rovněž objednávat ve verzi „tunel“ (tzn. v provedení bez drážky a těsnění; závěsů a protiplechu k zámku) - platí pro zárubeň PS ELEGANCE.
- Výška zárubně 220 cm je k dispozici pouze v následujících povrchových úpravách: fólie Premium, Akrylová barva UV, Přírodní dýhy - třetí závěs ve standardu

### ZA PŘÍPLATEK

- výška „220“ pro fólie Premium, Akrylová barva UV, Přírodní dýhy
- zárubeň: dekory CPL laminát 0,2 mm - SKUPINA II - platí pro zárubeň PS ELEGANCE.
- zárubeň: přírodní dýha Ořech
- zárubeň: přírodní dýha Dub Satin Bílý
- zárubeň: přírodní dýha Černá
- 3D závěsy ve zlaté barvě (příplatek k ceně zárubně)
- třetí 3D závěs ve stříbrné barvě (příplatek k ceně zárubně)
- třetí 3D závěs ve zlaté barvě (příplatek k ceně zárubně)
- zesílení pro samozavírač
- výška zárubně 220 cm - platí pro zárubeň PS ELEGANCE.
- krycí lišty (záklapy) 100 mm (vztahuje se na výšku 220 cm)

# Porta SYSTEM reverzní

## ZÁRUBEŇ REGULOVANÁ BEZPOLODRÁŽKOVÁ S KRYCÍMI LIŠTAMI 80 MM A REVERZNÍM OTEVÍRÁNÍM

Doplněk ke kolekcím bezfalcových dveří. Zavřené dveře Porta SYSTEM a Porta SYSTEM reverzní vypadají stejně a umožňují otevření dveří v různých směrech: Porta SYSTEM ELEGANCE směrem ven a Porta SYSTEM reverzní směrem dovnitř.

### DEKORY

Portadur  
Fólie Premium  
Přírodní dýha Select  
Přírodní dýha Dub, Ořech, Jasan  
Přírodní dýha Dub Satin  
Akrylová barva UV

★★★★

Vzorky barev viz str. 217 – 224.

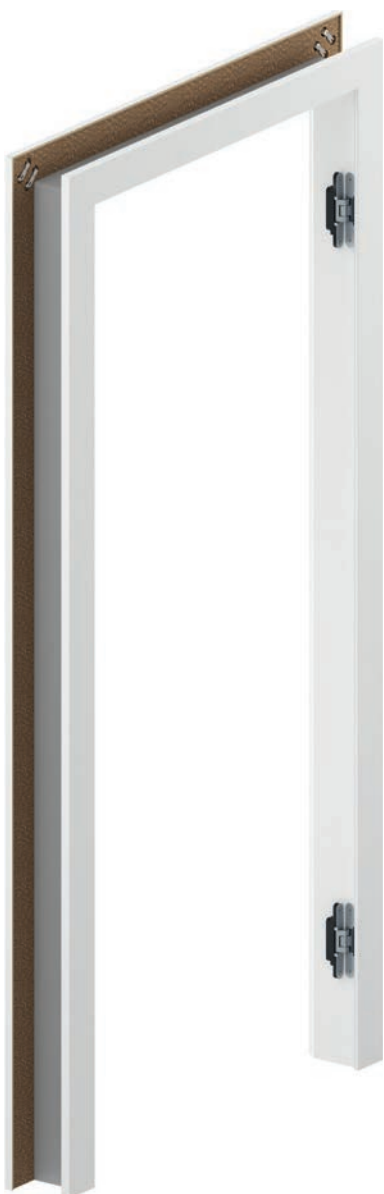

### PRŮŘEZ ZÁRUBNĚ

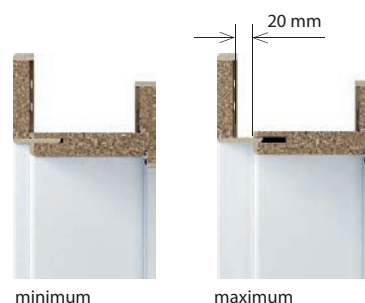
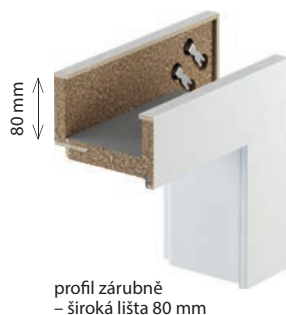



## ROZSAH TLOUŠŤKY ZDI

B	95 ÷ 115
C	120 ÷ 140
D	140 ÷ 160
E	160 ÷ 180
F	180 ÷ 200
G	200 ÷ 220
H	220 ÷ 240
I	240 ÷ 260
J	260 ÷ 280
K	280 ÷ 300



Roh zárubně z vnitřní strany



závěs 3D Simonswerk

### KLÍČOVÉ VLASTNOSTI NOVÉHO ZÁVĚSU 3D SIMONSWERK

- REGULACE VE 3 OSÁCH
- TESTOVÁNO NA 200.000 CYKLŮ,
- NOSNOST 60 KG (2 ZÁVĚSY),
- VŠECHNY VIDITELNÉ ELEMENTY JSOU OPATŘENY POLYESTROVOU BARVOU.

### DOPORUČUJEME!

PODLAHOVÉ LIŠTY V AKRYLOVÉ BARVĚ UV  
viz str. 203

## TECHNICKÉ INFORMÁCIE

### KONSTRUKCE ZÁRUBNĚ

#### Zárubeň se skládá z:

- Hlavních nosníků: vodorovného a dvou svislých zhotovených z materiálů na bázi dřeva a vybavených nezbytnými prvky kování a příslušenstvím
- krycích lišt 80 mm
- Poloměr hrany krycí lišty „na hranu“ pro přírodní dýhy Standard, Select, Satin.
- Poloměr hrany krycí lišty 1,5 mm pro povrchy: fólie Premium a Akrylová barva UV
- Zárubeň je vyráběna a dodávána klientovi jako komplet prvků určených pro složení na místě montáže.

### POUŽITÍ

- Křídla určená pro zárubeň Porta SYSTEM reverzní:
- lakované kolekce: Porta VECTOR Premium, Porta DESIRE, Porta FOCUS Premium,
- Porta GRANDE, kolekce s přírodní dýhou: Natura CLASSIC, Natura GRANDE, Natura LINE.

### PŘÍSLUŠENSTVÍ – V CENĚ ZÁRUBNĚ

- Dva komplety regulovaných 3D závěsů
- Gumové těsnění po obvodu zárubně

### ROZMĚR ZÁRUBNĚ

- V deseti rozpětích šířky zdi od 95 mm do 300 mm:  
„60“, „70“, „80“, „90“, „100“ a „120“ ÷ „200“.

### POZNÁMKY

- Montáž zárubně se provádí v místnostech se zcela dokončenými stěnami (např. tapety) a podlahou (např. parkety).

### ZA PŘÍPLATEK

- zárubeň: přírodní dýha Ořech
- zárubeň: přírodní dýha Dub Satin Bílý
- provedení doporučeného křídla s reverzní polodrážkou - příplatek k ceně křídla.

## ZÁRUBEŇ REGULOVANÁ PŘEJDETE NA VYŠŠÍ ÚROVEŇ

Regulovaná bezpodrážková zárubeň s krycími lištami 80 mm a horním panelem o výšce 20 nebo 100 cm.

### DEKORY

Portadecor Portasynchro 3D ★★★

Fólie Premium Akrylátová barva UV ★★★★★

Portaperfect 3D Portalamino ★★★★★

Vzorky barev viz str. 217 – 224.

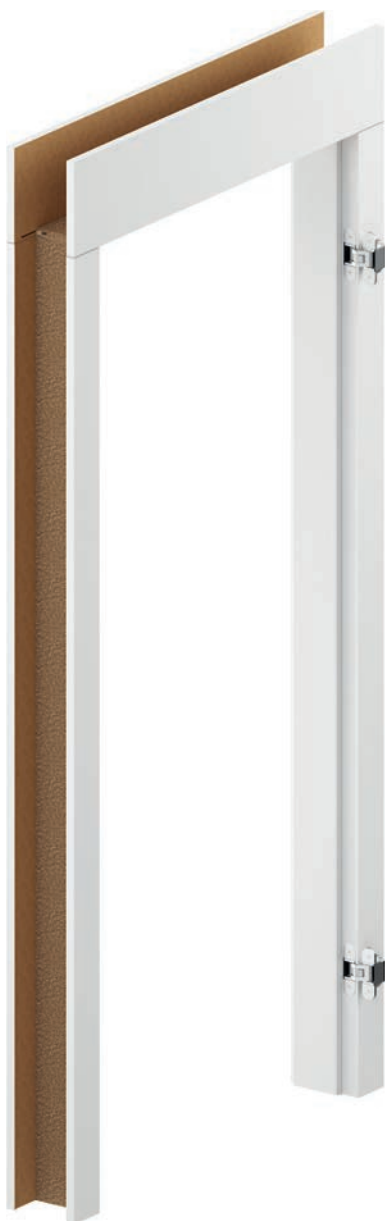

### PRŮŘEZ ZÁRUBNĚ

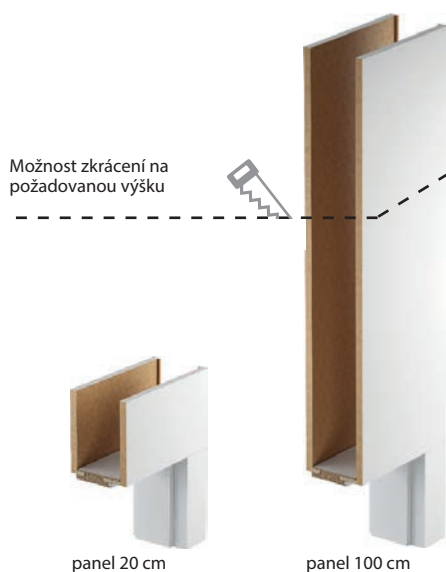

### PRŮŘEZ ZÁRUBNĚ

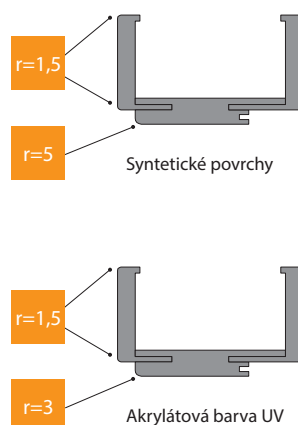

### ROZSAH REGULACE ZÁRUBNĚ

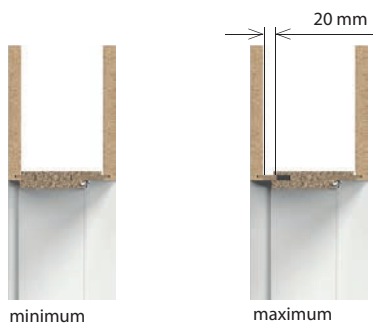



## ROZSAH TLOUŠŤKY ZDI

B	95 ÷ 115 mm
C	120 ÷ 140 mm
D	140 ÷ 160 mm
E	160 ÷ 180 mm
F	180 ÷ 200 mm
G	200 ÷ 220 mm
H	220 ÷ 240 mm
I	240 ÷ 260 mm
J	260 ÷ 280 mm
K	280 ÷ 300 mm

## HORNÍ PANELE

200 mm (2x)

1000 mm (2x)

200 a 1000 mm (1/1)

zárubeň LEVEL  
(komplet)

=

základ zárubně

+

horní panely



Podívejte se na montáž zárubně LEVEL:  
[www.porta.com.pl/dm/montazosclelevel.wmv](http://www.porta.com.pl/dm/montazosclelevel.wmv)



dvoukřídlá zárubeň a v CPL HQ  
v Porta KONTRAKT viz str. 230.

### KLÍČOVÉ VLASTNOSTI NOVÉHO ZÁVĚSU 3D SIMONSWERK

- REGULACE VE 3 OSÁCH
- TESTOVÁNO NA 200.000 CYKLŮ,
- NOSNOST 60 KG (2 ZÁVĚSY),
- VŠECHNY VIDITELNÉ ELEMENTY JSOU OPATŘENY POLYESTROVOU BARVOU.

### DOPORUČUJEME!

PODLAHOVÉ LIŠTY V AKRYLOVÉ BARVĚ UV  
viz str. 128

## TECHNICKÉ INFORMACE

### KONSTRUKCE ZÁRUBNĚ

#### Zárubeň se skládá z:

- hlavních nosníků: vodorovného (nadpraží s pery spojujícími panel) a dvou svislých zhotovených z materiálů na bázi dřeva a vybavených nezbytnými prvky kování a příslušenstvím
  - krycích lišt (80 mm)
  - 2 vodorovných panelů (objednáváných jako samostatná položka).
- Poloměr krycí lišty 1,5 mm. Zárubeň LEVEL je vyráběna a dodávána klientovi jako komplet prvků určených pro složení na místě montáže. Zárubeň LEVEL pro křídla s akrylátovou barvou UV je potažena podkladovou fólií a povrchově upravena vytvrzenou UV akrylátovou barvou. Panel LEVEL je vyráběn se svislou strukturou. Pro vybrané dekory také s vodorovnou strukturou, viz. str. 84

### PŘÍSLUŠENSTVÍ – V CENĚ ZÁRUBNĚ

- Dva komplety regulovaných 3D závěsů
- Gumové těsnění po obvodu zárubně

### ROZMĚR ZÁRUBNĚ, VIZ STR. 207, TABULKA 1

V deseti rozpětích šířky zdi, od 95 mm do 300 mm:  
„60“, „70“, „80“, „90“, „100“.

### POZNÁMKY

- Montáž zárubně se provádí v místnostech se zcela dokončenými stěnami (např. tapety) a podlahou (např. parkety).
- Zárubeň lze rovněž objednávat ve verzi „tunel“ (tzn. v provedení bez drážky a těsnění, závěsů a protiplechu k zámku).

### ZA PŘÍPLATEK

- 3D závěsy ve zlaté barvě (příplatek k ceně zárubně)
- třetí 3D závěs ve stříbrné barvě (příplatek k ceně zárubně)
- třetí 3D závěs ve zlaté barvě (příplatek k ceně zárubně)

# Porta RENOVA

## OBLOŽKA KOVOVÉ ZÁRUBNĚ

Dejte svému bytu jedinečný charakter. Toto řešení umožňuje výměnu dveří bez odstranění staré zárubně.

### DEKORY

Portadecor  
Portasynchro 3D ★★★

Portadur  
Fólie Premium ★★★★★

Portaperfect 3D  
Portalamino  
CPL HQ 0,2 mm ★★★★★

Vzorky barev viz str. 217 – 224.

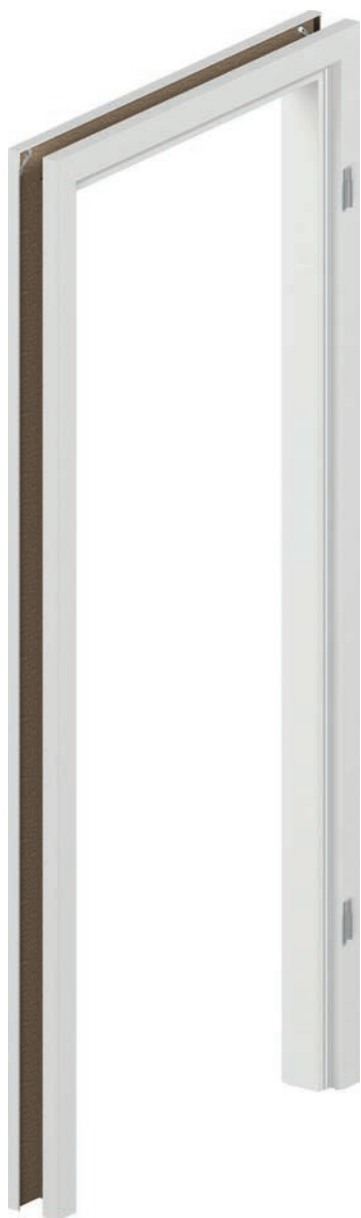

### PRŮŘEZ ZÁRUBNĚ



### ROZSAH REGULACE ZÁRUBNĚ

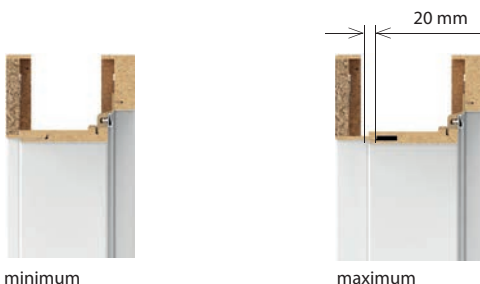



#### ROZSAH TLOUŠŤKY ZDI

S, A	55 ÷ 75 mm 75 ÷ 95 mm
B, C	95 ÷ 115 mm 120 ÷ 140 mm
D, E	140 ÷ 160 mm 160 ÷ 180 mm
F, G, H	180 ÷ 200 mm 200 ÷ 220 mm 220 ÷ 240 mm
I, J	240 ÷ 260 mm 260 ÷ 280 mm

#### NABÍDKA PORTA RENOVA ZAHHRUJE:

- zárubeň Porta RENOVA pro křídla od A do J + rozměr „5“ – 55÷75
- tunel od A do J
- nosníky s perem (používány pro rozšíření zárubně Porta RENOVA) od A do J

## TECHNICKÉ INFORMACE

#### KONSTRUKCE ZÁRUBNĚ

##### Zárubeň se skládá z:

- hlavních nosníků: vodorovného a dvou svislých zhotovených z materiálů na bázi dřeva
  - krycích lišt.
- Zárubeň Porta RENOVA je vyráběna a dodávána klientovi jako komplet prvků určených pro složení na místě montáže.

#### PŘÍSLUŠENSTVÍ – V CENĚ ZÁRUBNĚ

- Tři čepové závěsy standard

#### ROZMĚR ZÁRUBNĚ, maximum

- Pro rozpětí šíře zdi („5“ + A-J), „60“, „70“, „80“, „90“, „100“, „110“.

#### POZNÁMKY

- Montáž zárubně se provádí v místnostech se zcela dokončenými stěnami (např. tapety) a podlahou (např. parkety).
- Zárubeň lze rovněž objednávat ve verzi „tunel“ (tzn. v provedení bez drážky a těsnění, závěsů a protiplechu k zámku).
- Pro zárubeň je možné objednat rozšíření.
- Pro tuto zárubeň je nutné objednávat křídla s **hlubším zámkem 60 mm**, můžete použít křídla se standardním zámkem, za předpokladu, že použitá klika s rozetou nebo štítem má šířku max 44 mm.
- Při měření otvoru pod zárubeň je třeba vzít v úvahu všechny nerovnoměrnosti zakřivení ve staré zárubni a na stěně.

**Vzhledem ke složitě montáži se doporučuje využít služeb autorizované montážní skupiny.**

# Villadora RETRO, MODERN

## ZÁRUBEŇ REGULOVANÁ RETRO

Interiérové zárubně určené pro křídla Villadora RETRO.

## ZÁRUBEŇ REGULOVANÁ BEZPOLODRÁŽKOVÁ MODERN

Interiérové zárubně určené pro křídla Villadora MODERN.

### DEKORY

Přírodní dýha Dub Satin

★★★★

Vzorky barev viz str. 217 – 224.

Přírodní dýha Select

Přírodní dýha Dub, Jasan, Ořech

Přírodní dýha Dub Satin

★★★★

Vzorky barev viz str. 217 – 224.



### PRŮŘEZ ZÁRUBNĚ VILLADORA RETRO



profil zárubně  
– široká lišta 80 mm



modul Retro  
(koruna a ozdobné lišty)

### PRŮŘEZ ZÁRUBNĚ BEZPOLODRÁŽKOVÉ VILLADORA MODERN



vodorovný panel ve verzi PLUS  
– výška horní krycí lišty je 200 mm  
(POZOR: ve verzi STANDARD je spoj pod úhlem 45°)  
– viz strana 183

profil zárubně  
– krycí lišta 80 mm pro výšku dveří 2 m  
– krycí lišta 100 mm pro výšku dveří 2,2 m

### ROZSAH REGULACE ZÁRUBNĚ



minimum



maximum

**VILLADORA RETRO  
ROZSAH TLOUŠŤKY ZDI**

A	75 ÷ 95 mm
B	95 ÷ 115 mm
C	120 ÷ 140 mm
D	140 ÷ 160 mm
E	160 ÷ 180 mm
F	180 ÷ 200 mm
G	200 ÷ 220 mm
H	220 ÷ 240 mm
I	240 ÷ 260 mm
J	260 ÷ 280 mm
K	280 ÷ 300 mm

**VILLADORA MODERN  
ROZSAH TLOUŠŤKY ZDI**

B	95 ÷ 115 mm
C	120 ÷ 140 mm
D	140 ÷ 160 mm
E	160 ÷ 180 mm
F	180 ÷ 200 mm
G	200 ÷ 220 mm
H	220 ÷ 240 mm
I	240 ÷ 260 mm
J	260 ÷ 280 mm
K	280 ÷ 300 mm

Modul RETRO (komplet)

=

koruna

+

 ozdobné svíslé lišty  
(komplet)

**TECHNICKÉ INFORMACE**
**VILLADORA RETRO POLODRÁŽKOVÁ**
**KONSTRUKCE ZÁRUBNĚ**
**Zárubeň se skládá z:**

- hlavních nosníků: vodorovného a dvou svislých zhotovených z materiálů na bázi dřeva a vybavených nezbytnými prvky kování a příslušenstvím,
- krycích lišt.

Zárubeň Villadora Retro je vyráběna a dodávána klientovi v podobě kompletu prvků určených pro složení na místě montáže.

**PŘÍSLUŠENSTVÍ – V CENĚ ZÁRUBNĚ**

- Tři komplety čepových závěsů s regulací 3D
- Gumové těsnění po obvodu zárubně

**ROZMĚR ZÁRUBNĚ, VIZ STR. 207, TABULKA 1**

Pro rozpětí šíře zdi (A-K): „60“, „70“, „80“, „90“, „100“ a „120“ ÷ „200“.

**POZNÁMKY**

- Montáž zárubně se provádí v místnostech se zcela dokončenými stěnami (např. tapety) a podlahou (např. parkety).
- Modul RETRO je k dispozici pro zárubně Villadora Retro.

**VILLADORA MODERN BEZPOLODRÁŽKOVÁ**
**KONSTRUKCE ZÁRUBNĚ**
**Zárubeň se skládá z:**

- hlavních nosníků: vodorovného a dvou svislých zhotovených z materiálů na bázi dřeva a vybavených nezbytnými prvky kování a příslušenstvím
- krycích lišt.
- 2 vodorovných úhelníků (panelů) ve verzi PLUS.

**Nabízíme 4 možnosti konstrukce:**

- výška 2.0 standard – svíslé lišty o šířce 80 mm, nosníky a lišty seříznuté pro spojení pod úhlem 45°,
- výška 2.2 standard – svíslé lišty o šířce 100 mm, nosníky a lišty seříznuté pro spojení pod úhlem 45°,
- výška 2.0 PLUS – svíslé lišty o šířce 80 mm, vodorovné lišty o šířce 200 mm, nosníky a lišty seříznuté pro spojení pod úhlem 90°,
- výška 2.2 PLUS – svíslé lišty o šířce 100 mm, vodorovné lišty o šířce 200 mm, nosníky a lišty seříznuté pro spojení pod úhlem 90°.

Krycí lišty, panely a nosníky mají profil hrany „na hranu“. Zárubeň Villadora Modern je vyráběna a dodávána klientovi v podobě kompletu prvků určených pro složení na místě montáže.

**PŘÍSLUŠENSTVÍ – V CENĚ ZÁRUBNĚ**

- Tři komplety regulovaných závěsů 3D pro normy výšky 2.0 a 2.2 m
- Gumové těsnění po obvodu zárubně

**ROZMĚR ZÁRUBNĚ, VIZ STR. 207, TABULKA 1**

Pro rozpětí šíře zdi (B-K): „60“, „70“, „80“, „90“, „100“ a „120“ ÷ „200“.

**POZNÁMKY**

- Montáž zárubně se provádí v místnostech se zcela dokončenými stěnami (např. tapety) a podlahou (např. parkety).
- **S ohledem na protiplech závěsů je nutné brát zřetel na tento prvek při provádění montážního otvoru, viz Návod.**

**ZA PŘÍPLATEK**

- zárubeň „220“: přírodní dýha
- zárubeň: přírodní dýha Dub Satin Bílý
- zárubeň: přírodní dýha Ořech
- zárubeň verze PLUS

# Ocelová Porta SYSTEM ELEGANCE

## Ocelová Porta SYSTEM

### INTERIÉROVÁ OCELOVÁ ZÁRUBEŇ

Ocelová obložková zárubeň, regulovaná. Má regulační, stylistické a montážní výhody stejné jako standardní dřevěná zárubeň Porta SYSTEM a Porta SYSTEM ELEGANCE. Konstrukce z oceli a povrchová ochrana galvanickým a lakovým systémem umožňuje použití v místnostech vystavených náročným podmínkám zvýšené vlhkosti nebo změny teploty. Určeno pro rodinné a bytové domy nebo pro investiční výstavbu.

#### BARVY

Polyesterová barva Premium ★★★★★☆

SKUPINA I	Bílá MAT	Popelavá MAT	Antracit struktura
	Béžová MAT	Hnědá MAT	Antracit HPL/CPL
SKUPINA II	<b>NOVINKA</b> Černá struktura		
SKUPINA III	<b>NOVINKA</b> Černá MAT		



**P**  
POZINKOVANÝ  
PLECH  
PRODUKT  
PORTA STEEL

Ocelová Porta SYSTEM



Ocelová Porta SYSTEM ELEGANCE

#### PRŮŘEZ ZÁRUBNĚ Ocelová Porta SYSTEM



#### **NOVINKA** PRŮŘEZ ZÁRUBNĚ Ocelová Porta SYSTEM ELEGANCE





Ocelová  
Porta SYSTEM

Ocelová  
Porta SYSTEM ELEGANCE

ROZSAH TLOUŠŤKY ZDI

ROZSAH TLOUŠŤKY ZDI

A	95 ÷ 120 mm
B	121 ÷ 145 mm
C	146 ÷ 170 mm
D	171 ÷ 195 mm

A	95 ÷ 120 mm
B	121 ÷ 145 mm
C	146 ÷ 170 mm
D	171 ÷ 195 mm

■ ROZSAHY ÚSTÍ OCELOVÉ ZÁRUBNĚ PORTA SYSTEM

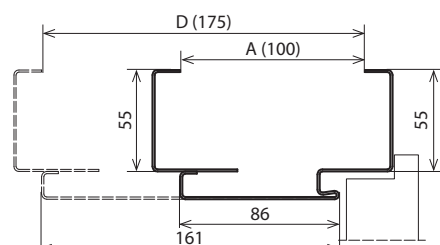

■ REGULACE OCELOVÉ ZÁRUBNĚ PORTA SYSTEM

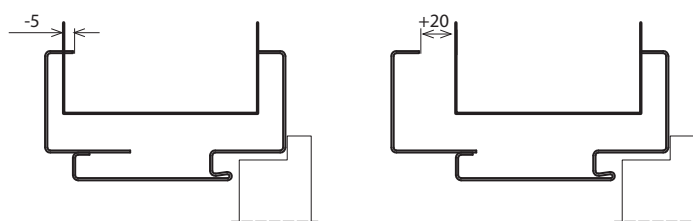

■ ROZSAHY ÚSTÍ OCELOVÉ ZÁRUBNĚ PORTA SYSTEM ELEGANCE

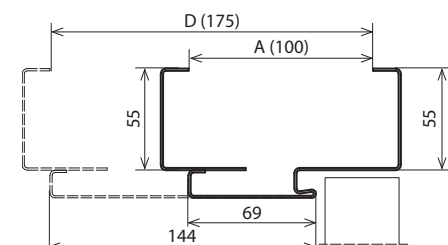

■ REGULACE OCELOVÉ ZÁRUBNĚ PORTA SYSTEM ELEGANCE

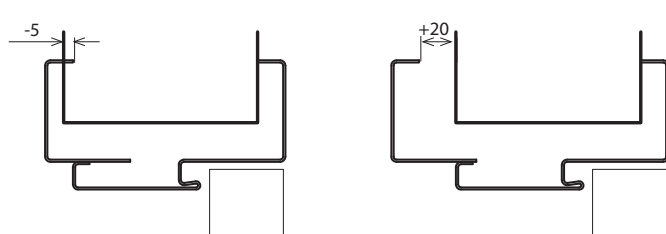

■ TECHNICKÉ INFORMACE

**KONSTRUKCE ZÁRUBNĚ**

Regulovaná zárubeň je zhotovena z nejkvalitnějšího ocelového pozinkovaného plechu o tloušťce 1,2 mm.

**Zárubeň se skládá z:**

- falcové části přizpůsobené šířce stěny a vybavené nezbytným kováním a příslušenstvím
- regulovatelného záklopu v rozmezí -5, +20 mm
- obvodového těsnění,
- čepových závěsů (Ocelová zárubeň Porta SYSTEM)
- 3D závěsů (Ocelová zárubeň Porta SYSTEM ELEGANCE)

**PŘÍSLUŠENSTVÍ V CENĚ ZÁRUBNĚ**

- Tři čepové závěsy standard (Ocelová zárubeň Porta SYSTEM)
- Dva závěsy 3D (Ocelová zárubeň Porta SYSTEM ELEGANCE)
- Imbusový klíč\*
- Gumové těsnění na obvodu zárubně v bílé, popelavé, hnědé, krémové, antracitové a černé barvě
- Montážní plechy\*
- Zesílení pod protiplech zámku\*

**ROZMĚR ZÁRUBNĚ**

- „60“, „70“, „80“, „90“, „100“ a „120“ ÷ „200“
- K osazení na hotovou podlahu – úroveň „0“.

**POZNÁMKY**

- Montáž zárubně se provádí v místnostech se zcela dokončenými stěnami (např. tapety) a podlahou (např. parkety).
- **Polyesterová barva Premium Antracit HPL/CPL je určena pro křídla v HPL/CPL Antracit.**

**PŘÍPLATKY**

- barva - SKUPINA II
- barva - SKUPINA III
- zesílení pro samozavírač
- práh z nerezové oceli\*
- zárubeň „220“

\* nevztahuje se na bezpodrážkovou zárubeň

# Regulovaná bezfalcová, Regulovaná, Regulovaná PS „na hranu“

## ZÁRUBEŇ INTERIÉROVÁ OCELOVÁ

Výhody tohoto produktu tkví v dokonalém přizpůsobení všech komponentů systému a snadné montáži. To vše při zachování příznivé ceny. Regulovatelnost zárubně umožňuje bezproblémové dopasování na požadovanou šíři stěny. Zárubeň může být použita prakticky ve všech typech místností – v bytech, kancelářích, hotelech, průmyslových závodech a také všude tam, kde je potřeba zvýšená odolnost.

**TOP**  
INVESTIČNÍ  
KOLEKCE

### BARVY

Polyesterová barva Premium ★★★★★☆

SKUPINA I	Bílá MAT	Popelavá MAT	Antracit struktura
	Béžová MAT	Hnědá MAT	Antracit HPL/CPL
SKUPINA II	<b>NOVINKA</b> Černá struktura		
SKUPINA III	<b>NOVINKA</b> Černá MAT		



Regulovaná



Regulovaná bezfalcová

### PRŮŘEZ ZÁRUBNĚ Regulovaná



**NOVINKA**

### PRŮŘEZ ZÁRUBNĚ Regulovaná bezfalcová



### PRŮŘEZ ZÁRUBNĚ Regulovaná PS „na hranu“



Regulovaná, Regulovaná  
PS „na hranu“

Regulovaná bezfalcová

ROZSAH TLOUŠŤKY ZDI

A	95 ÷ 120 mm
B	121 ÷ 145 mm
C	146 ÷ 170 mm
D	171 ÷ 195 mm
E	196 ÷ 220 mm
F	221 ÷ 245 mm
G	246 ÷ 270 mm
H	271 ÷ 295 mm

ROZSAH TLOUŠŤKY ZDI

B	120 ÷ 145 mm
C	146 ÷ 170 mm
D	171 ÷ 195 mm
E	196 ÷ 220 mm
F	221 ÷ 245 mm
G	246 ÷ 270 mm
H	271 ÷ 295 mm

ROZSAHY REGULOVANÉ ZÁRUBNĚ

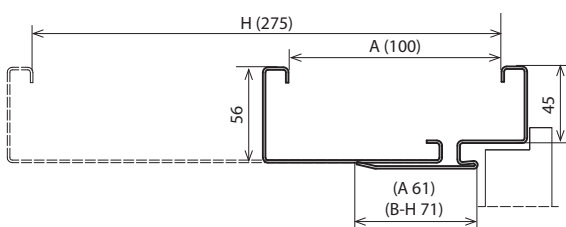

REGULACE REGULOVANÉ ZÁRUBNĚ

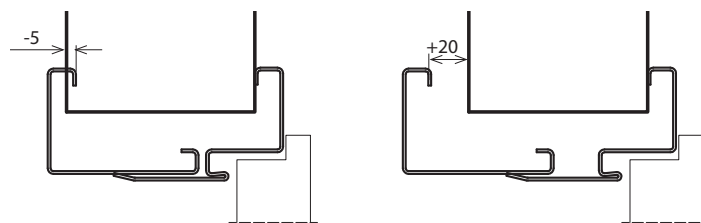

ROZSAHY REGULOVANÉ BEZFALCOVÉ ZÁRUBNĚ

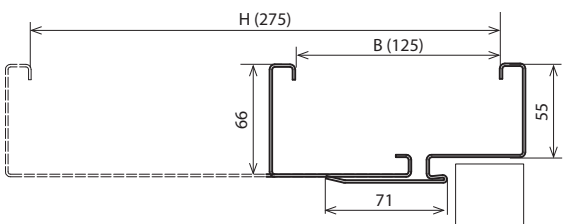

REGULACE REGULOVANÉ BEZFALCOVÉ ZÁRUBNĚ

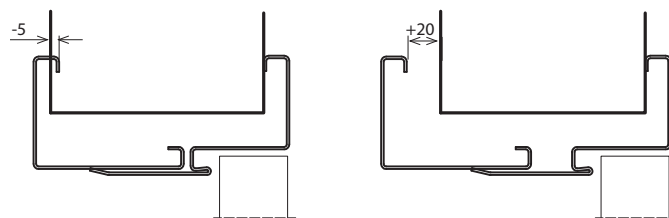

TECHNICKÉ INFORMACE

KONSTRUKCE ZÁRUBNĚ

Regulovaná zárubeň je zhotovena z nejkvalitnějšího ocelového pozinkovaného plechu o tloušťce 1,5 mm mm (Regulovaná, Regulovaná bezfalcová) nebo 1,2 mm (Regulovaná PS „na hranu“).

Zárubeň se skládá z:

- falcové části (se závěsy a otvory pro zámek), montované napevno do stěny,
- bočního panelu zavírajícího, objímajícího stěnu,
- obvodového těsnění,
- čepových závěsů (Regulovaná),
- závěsů 3D (Regulovaná bezfalcová)

PŘÍSLUŠENSTVÍ V CENĚ ZÁRUBNĚ

- Tři čepové závěsy standard (REGULOVANÁ ZÁRUBĚ)
- Dva závěsy 3D (REGULOVANÁ BEZFALCOVÁ ZÁRUBĚ)
- limbusový klíč\*
- Gumové těsnění po obvodu zárubně v šedé, hnědé, krémové a antracitové barvě
- Rozpěrné hmoždinky – zárubeň je ukotvena do zděné stěny
- Samořezné vruty – zárubeň je ukotvena do sádkartonové stěny

ROZMĚR ZÁRUBNĚ

- „60“, „70“, „80“, „90“, „100“, „110“ a „120“ ± „200“
- K umístění na hotové podlaze „0“.

POZNÁMKY

- Montáž zárubně se provádí v místnostech se zcela dokončenými stěnami (např. tapety) a podlahou (např. parkety).
- Polyesterová barva Premium Antracit HPL/CPL je určena pro křídla v HPL/CPL Antracit

PŘÍPLATKY

- barvy - SKUPINA II
- barvy - SKUPINA III
- regulovatelný protiplech\*
- zesílení pro samozavírač
- práh z nerez oceli\*
- el. protiplech: reverzní nebo averzní

\* nevztahuje se na bezpodrážkovou zárubeň

# Ocelová rohová VELKÁ bezfalcová

## Ocelová rohová MALÁ PLUS a VELKÁ

### INTERIÉROVÉ OCELOVÉ ZÁRUBNĚ

Využití nejvyšších světových standardů, nejmodernějších technologií a vynikajících materiálů nám umožnilo vyrábět zárubně z pozinkované nebo nerezové oceli. Jedná se o vysoce kvalitní výrobek, použitelný všude tam, kde jsou instalovány vysoce odolné dveře. Díky automatické lince práškového lakování je povrch použitého plechu dokonale hladký a chráněný proti korozi.

**TOP**  
INVESTIČNÍ  
KOLEKCE

#### BARVY

Polyesterová barva Premium ★★★★★☆

SKUPINA I	Bílá MAT	Popelavá MAT	Antracit struktura
	Béžová MAT	Hnědá MAT	Antracit HPL/CPL
SKUPINA II	<b>NOVINKA</b> Černá struktura		
SKUPINA III	<b>NOVINKA</b> Černá MAT		



Rohová VELKÁ



Rohová VELKÁ bezfalcová

#### PRŮŘEZ ZÁRUBNĚ Ocelová rohová MALÁ PLUS



#### PRŮŘEZ ZÁRUBNĚ Ocelová rohová VELKÁ



**NOVINKA**

#### PRŮŘEZ ZÁRUBNĚ Ocelová rohová VELKÁ bezfalcová



## PRŮŘEZ OCELOVÉ ZÁRUBNĚ ROHOVÁ MALÁ PLUS

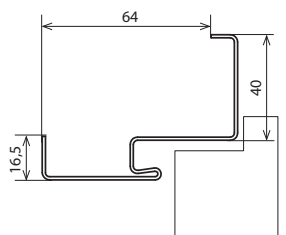

## PRŮŘEZ OCELOVÉ ZÁRUBNĚ ROHOVÁ VELKÁ

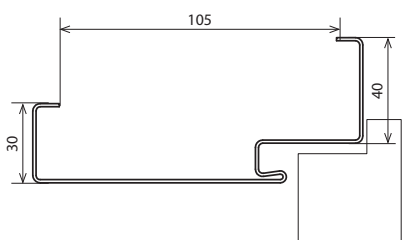

## PRŮŘEZ OCELOVÉ ZÁRUBNĚ ROHOVÁ VELKÁ BEZFALCOVÁ

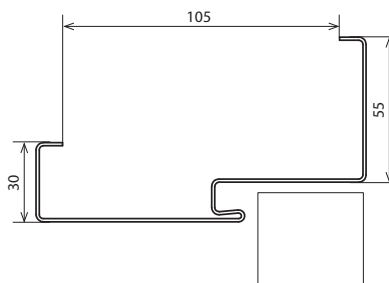

## TECHNICKÉ INFORMACE

### KONSTRUKCE ZÁRUBNĚ

Rohové ocelové zárubně (MALÁ PLUS, VELKÁ a VELKÁ bezfalcová) jsou zhotoveny z ocelového pozinkovaného plechu o tloušťce 1,2 mm. Zárubně jsou dostupné jako univerzální nebo levé a pravé. Šířka profilu zárubně: 64 mm (rohová MALÁ PLUS) nebo 105 mm (rohová VELKÁ a VELKÁ bezfalcová).

### PŘÍSLUŠENSTVÍ V CENĚ ZÁRUBNĚ

#### Rohová MALÁ PLUS a VELKÁ

- Tři čepové závěsy standard
- Imbusový klíč
- Gumové těsnění po obvodu zárubně v šedé, hnědé, krémové a antracitové barvě
- Kotvy usnadňující montáž (rohová MALÁ PLUS)

#### Rohová VELKÁ pro sádkartonové stěny:

- Tři čepové závěsy standard
- Imbusový klíč
- Gumové těsnění po obvodu zárubně v šedé, hnědé, krémové a antracitové barvě
- Speciální kotvy do sádkartonových stěn usnadňující montáž (max. do šířky stěny 150 mm)

#### Rohová VELKÁ bezfalcová

- Dva závěsy 3D
- Gumové těsnění po obvodu zárubně v šedé, hnědé, krémové a antracitové barvě.

### ROZMĚR ZÁRUBNĚ

- „60“, „70“, „80“, „90“, „100“, „110“ a „120“ ± „200“

#### Ve dvou verzích:

- k osazení na hotovou podlahu – úroveň „0“
- k zařazení do podlahy – úroveň „-30“

### POZNÁMKY

- Polyesterová barva Premium Antracit HPL/CPL je určena pro křídla v HPL/CPL Antracit.

### PŘÍPLATKY

- barvy - SKUPINA II
- barvy - SKUPINA III
- regulovatelný protiplech (zár. Rohová VELKÁ)\*
- montážní kolíky (Úhlová zárubeň VELKÁ)
- rozšíření profilu zárubně od 110 do 150 mm
- rozšíření profilu zárubně od 155 do 270 mm
- rozšíření profilu zárubně od 275 do 390 mm
- zesílení pro samozavírač\*
- práh z nerez oceli\*
- el. protiplech: reverzní nebo averzní

\* nevztahuje se na zárubeň rohová VELKÁ bezfalcová

# PROJEKT BIS, PROJEKT Premium®

® autorská ochranná známka firmy Porta

## OBKLAD VNITŘNÍ VSTUPNÍ ZÁRUBNĚ

S myšlenkou na vylepšení estetiky interiérů jsme doplnili naši nabídku o obklad PROJEKT na kovovou zárubeň.

Díky speciálně vyprojektovanému profilu části kovové zárubně lze provést snadnou montáž obložek, které zaručují estetické provedení přizpůsobené dveřím.

**TOP**  
INVESTIČNÍ  
KOLEKCE

### DEKORY

Portasynchro 3D

★★★

Portaperfect 3D  
CPL HQ 0,2 mm  
Gladstone/Halifax

★★★★★

Vzorky barev viz str. 217 – 224.

### PRŮŘEZ ZÁRUBNĚ



zárubeň PROJEKT



zárubeň PROJEKT Premium

### VÝKRES PRŮŘEZU

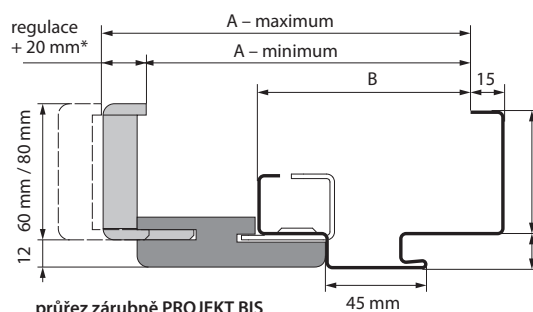

průřez zárubně PROJEKT BIS

\* pro rozsah A, regulace +15 mm

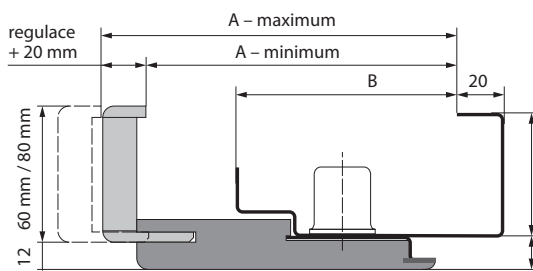

průřez zárubně PROJEKT Premium

**P**  
POZINKOVANÝ  
PLECH  
PRODUKT  
PORTA STEEL

MODEL	PROJEKT BIS		PROJEKT PREMIUM	
	A	B	A	B
Rw=27 dB	138 ÷ 363 mm	89 mm	133 ÷ 333 mm	95 mm
Rw=32 dB	138 ÷ 363 mm	89 mm	-	-
AGAT, OPAL	138 ÷ 363 mm	89 mm	133 ÷ 333 mm	95 mm
KWARC	138 ÷ 363 mm	89 mm	-	-
Granit tř. C	143 ÷ 368 mm	94 mm	138 ÷ 338 mm	100 mm
EI 30	143 ÷ 368 mm	94 mm	-	-
Extreme RC2 a RC3	147 ÷ 372 mm	98 mm	-	-
Silence 40 dB, polodrážka	147 ÷ 372 mm	98 mm	-	-
Silence 40 dB, bezpolodrážka	164 ÷ 389 mm	115 mm	-	-
Rw=42 dB	162 ÷ 387 mm	113 mm	157 ÷ 357 mm	119 mm
EI 60	155 ÷ 380 mm	106 mm	-	-



#### OBKLAD PROJEKT BIS\*

SÍLA ZDI	AGAT, OPAL, KWARC, 27 dB, 32 dB	GRANIT C, EI 30	Silence 40 dB polodr., Extreme RC2 a RC3	Silence 40 dB bezpolodr.	Rw = 42 dB	EI 60
A	138 ÷ 153 mm	143 ÷ 158 mm	147 ÷ 162 mm	164 ÷ 179 mm	162 ÷ 177 mm	155 ÷ 170 mm
B	158 ÷ 178 mm	163 ÷ 183 mm	167 ÷ 187 mm	184 ÷ 204 mm	182 ÷ 202 mm	175 ÷ 195 mm
C	183 ÷ 203 mm	188 ÷ 208 mm	192 ÷ 212 mm	209 ÷ 229 mm	207 ÷ 227 mm	200 ÷ 220 mm
D	203 ÷ 223 mm	208 ÷ 228 mm	212 ÷ 232 mm	229 ÷ 249 mm	227 ÷ 247 mm	220 ÷ 240 mm
E	223 ÷ 243 mm	228 ÷ 248 mm	232 ÷ 252 mm	249 ÷ 269 mm	247 ÷ 267 mm	240 ÷ 260 mm
F	243 ÷ 263 mm	248 ÷ 268 mm	252 ÷ 272 mm	269 ÷ 289 mm	267 ÷ 287 mm	260 ÷ 280 mm
G	263 ÷ 283 mm	268 ÷ 288 mm	272 ÷ 292 mm	289 ÷ 309 mm	287 ÷ 307 mm	280 ÷ 300 mm
H	283 ÷ 303 mm	288 ÷ 308 mm	292 ÷ 312 mm	309 ÷ 329 mm	307 ÷ 327 mm	300 ÷ 320 mm
I	303 ÷ 323 mm	308 ÷ 328 mm	312 ÷ 332 mm	329 ÷ 349 mm	327 ÷ 347 mm	320 ÷ 340 mm
J	323 ÷ 343 mm	328 ÷ 348 mm	332 ÷ 352 mm	349 ÷ 369 mm	347 ÷ 367 mm	340 ÷ 360 mm
K	343 ÷ 363 mm	348 ÷ 368 mm	352 ÷ 372 mm	369 ÷ 386 mm	367 ÷ 387 mm	360 ÷ 380 mm

#### OBKLAD PROJEKT PREMIUM\*

SÍLA ZDI	AGAT, OPAL, 27dB, 32dB	GRANIT kl. C	Rw = 42 dB
B	133 ÷ 153 mm	138 ÷ 158 mm	157 ÷ 177 mm
C	153 ÷ 173 mm	158 ÷ 178 mm	177 ÷ 197 mm
D	173 ÷ 193 mm	178 ÷ 198 mm	197 ÷ 217 mm
E	193 ÷ 213 mm	198 ÷ 218 mm	217 ÷ 237 mm
F	213 ÷ 233 mm	218 ÷ 238 mm	237 ÷ 257 mm
G	233 ÷ 253 mm	238 ÷ 258 mm	257 ÷ 277 mm
H	253 ÷ 273 mm	258 ÷ 278 mm	277 ÷ 297 mm
I	273 ÷ 293 mm	278 ÷ 298 mm	297 ÷ 317 mm
J	293 ÷ 313 mm	298 ÷ 318 mm	317 ÷ 337 mm
K	313 ÷ 333 mm	318 ÷ 338 mm	337 ÷ 357 mm



Možnost objednat obklad v přírodní dýze přes Porta KONTRAKT viz str. 230.

## TECHNICKÉ INFORMACE

### KONSTRUKCE ZÁRUBNĚ

#### Kompletní zárubeň PROJEKT se skládá z:

- ocelové rohové zárubně vyrobené z pozinkovaného plechu o tl. 1,2 mm (AGAT), nebo 1,5 mm (OPAL, KWARC, Extreme RC2 a RC3, GRANIT tř. C, Rw = 27 dB, Rw = 32 dB, Silence Rw = 40 dB, Rw = 42 dB, EI 30, EI 60), s proflem pro montáž obložek PORTA SYSTEM
  - speciálně vyfrézovaných částí PORTA SYSTEM, které tvoří vodorovný a dva svislé nosníky a krycí lišty vyrobené z materiálu na bázi dřeva.
- Obložka Porta System k zárubni PROJEKT je vyráběna a dodávána klientovi jako komplet částí pro složení na místě montáže.

### PŘÍSLUŠENSTVÍ – V CENĚ ZÁRUBNĚ

- Standardy dle druhu zárubně přizpůsobené typu křídla.

### ROZMĚR ZÁRUBNĚ, VIZ STR. 208, TABULKA 2

- „80“, „90“, „100“
- Ve dvou verzích:**
  - k osazení na hotovou podlahu – úroveň „0“
  - k zalití do podlahy – úroveň „-30“

### POZNÁMKY

- Minimální tloušťka stěny je dolní hodnota rozsahu – „A“.
- Zárubeň vyrobená ve verzi PROJEKT vyžaduje zvětšení stavebního otvoru o  $S_0 + 24$  mm
- ( $\pm 10$ ) a  $H_0 + 12$  ( $\pm 5$ ) ke standardním rozměrům ocelových zárubní, viz str. 209, Tabulka 3.

### ZA PŘÍPLATEK

- obklad: dekory s povrchem CPL 0,2 mm – SKUPINA II

## PŘÍSLUŠENSTVÍ, ROZMĚRY, DOPLŇKOVÉ INFORMACE

Dokonalým doplněním nabídky PORTA bude široká nabídka klik a příslušenství doporučených našimi experty a ideálně přizpůsobených jednotlivým výrobkům.







## ACCENT



Kovová



obyčejná



cyklindrická



WC sada



stříbrná



stříbrná mat



zlatá mat

## MODERN



Kovová



obyčejná



cyklindrická



WC sada



stříbrná



stříbrná mat



zlatá mat

## NEXT



Kovová



obyčejná



cyklindrická



WC sada



stříbrná



stříbrná mat



zlatá mat

## OFFICE



Kovová



obyčejná



cyklindrická



WC sada



stříbrná



stříbrná mat



zlatá



zlatá mat



antracit

## CARO



Kovová



obyčejná



cyklindrická



WC sada



stříbrná



stříbrná mat



zlatá mat

## ROYAL



Kovová (72 mm)  
stříbrná kartáč., zlatá antik

obyčejná

cyklindrická

WC sada



stříbrná  
kartáčovaná



zlatá antik

## ELEGANT



Kovová

**DOPORUČUJEME!** Tenká, 6 mm rozeta je moderní forma a třída současně.



obyčejná



cyklindrická



WC sada



stříbrná



černá



bílá

## SIMPLE



Kovová

**DOPORUČUJEME!** Tenká, 6 mm rozeta je moderní forma a třída současně.



obyčejná



cyklindrická



WC sada



stříbrná



černá



bílá

## UNICO

NOVINKA



Kovová



obyčejná



cyklindrická



WC sada



černá struktura



antracit struktura

## ORGANIC

NOVINKA



Kovová



obyčejná



cyklindrická



WC sada



černá struktura



antracit struktura

## TOPAZ

NOVINKA



Kovová



obyčejná



cyklindrická



WC sada



nerezavějící ocel

## EUFORIA Q

NOVINKA



Kovová



obyčejná



cyklindrická



WC sada



černá

## EUFORIA

NOVINKA



Kovová



obyčejná



cyklindrická



WC sada



**DOPORUČUJEME!**

Klika a knoflík k WC jsou pokryty antibakteriálním povlakem s aktivními ionty stříbra.



černá

## BARCELONA

NOVINKA



Kovová



obyčejná



cyklindrická



WC sada



nikl



černá



chrom

## RUMBA

NOVINKA



Kovová



obyčejná



cyklindrická



WC sada



nikl



černá



chrom

## LUNA

NOVINKA



Kovová



obyčejná



cyklindrická



WC sada



## CUBE

NOVINKA



Kovová



obyčejná



cyklindrická



WC sada



## BELLA SLIM

NOVINKA

**DOPORUČUJEME!** Tenká, 6 mm rozeta je moderní forma a třída současně.



Kovová



obyčejná



cyklindrická



WC sada

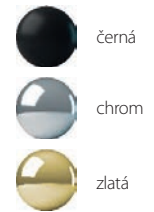

## MAXIMA

NOVINKA



Kovová



obyčejná



cyklindrická



WC sada



## PRISMA

NOVINKA



Kovová



obyčejná



cyklindrická



WC sada

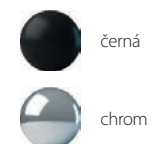

## LEA LUX

NOVINKA



Kovová



obyčejná



cyklindrická



WC sada



chrom



černá

## BRAVA

NOVINKA



Kovová



obyčejná



cyklindrická



WC sada



chrom



chrom kartáčovaný



černá

## JULIA

NOVINKA



Kovová



obyčejná



cyklindrická



WC sada



chrom

## DIVO FIT

NOVINKA

**DOPORUČUJEME!** Tenká, 6 mm rozeta je moderní forma a třída současně.



Kovová



obyčejná



cyklindrická



WC sada



chrom



chrom satin



černá

## DIVO FIT Q

NOVINKA

**DOPORUČUJEME!** Tenká, 6 mm rozeta je moderní forma a třída současně.



Kovová



obyčejná



cyklindrická



WC sada



chrom



chrom satin



černá

# Kliky

Vzhledem k použité technice tisku se barva prezentovaného produktu může lišit od originálu.

## AZALIA NOVINKA



Kovová



obyčejná



cyklindrická



WC sada



chrom leštěný



chrom satín



černá



zlatá

## LILA NOVINKA



Kovová



obyčejná



cyklindrická



WC sada



chrom leštěný



chrom satín



černá

## Kliky objektové

### OVAL / třída 4 NOVINKA



Kovová

obyčejná

cyklindrická



nerezavějící ocel

WC sada

### KVADRAT / třída 4 NOVINKA



Kovová

obyčejná

cyklindrická



nerezavějící ocel

WC sada

### UNO 3S / třída 3 NOVINKA



Kovová



obyčejná



cyklindrická



WC sada



nerezavějící ocel

**DOPORUČUJEME!** Tenká, 6 mm rozeta je moderní forma a třída současně.

### DUE 3S / třída 3 NOVINKA



Kovová



obyčejná



cyklindrická



WC sada



nerezavějící ocel

**DOPORUČUJEME!** Tenká, 6 mm rozeta je moderní forma a třída současně.

### EDEL / třída 3



nerezavějící ocel



### MINI PLUS



černá

## MIRO NOVINKA

určeno výhradně ke dveřím AGAT



Klika (72) kovová



## PORTA AGAT (I EVROPSKÁ TŘÍDA)



Klika (72) kovová



## PORTA AGAT PLUS (I EVROPSKÁ TŘÍDA)

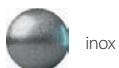

Klika (72) kovová



## PORTA OPAL (II EVROPSKÁ TŘÍDA)



Klika (72) kovová



## PORTA OPAL PLUS (II EVROPSKÁ TŘÍDA)



Klika (72) kovová



## PORTA GRANIT (III EVROPSKÁ TŘÍDA, DŘÍVE TŘÍDA „C“)



Klika (72) kovová





## PORTA GRANIT PLUS (III EVROPSKÁ TŘÍDA, DŘÍVE TŘÍDA „C“)



Klika (72) kovová



## ROYAL (III EVROPSKÁ TŘÍDA, DŘÍVE TŘÍDA „C“)

NOVÝ DEKOR



Klika (72) kovová



## PORTA SAFE III EVROPSKÁ TŘÍDA

NOVÝ DEKOR

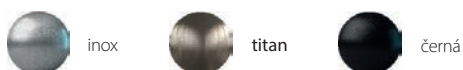

Klika (92) kovová



## MADLA

ke kolekcím vnějších vchodových dveří

### nerezavějící ocel

ohýbaný kulatý 90 cm

rovný kulatý 90 cm



### inox a titan

rovný kulatý 150 cm

rovný čtyřhranný 150 cm

rovný kulatý 170 cm

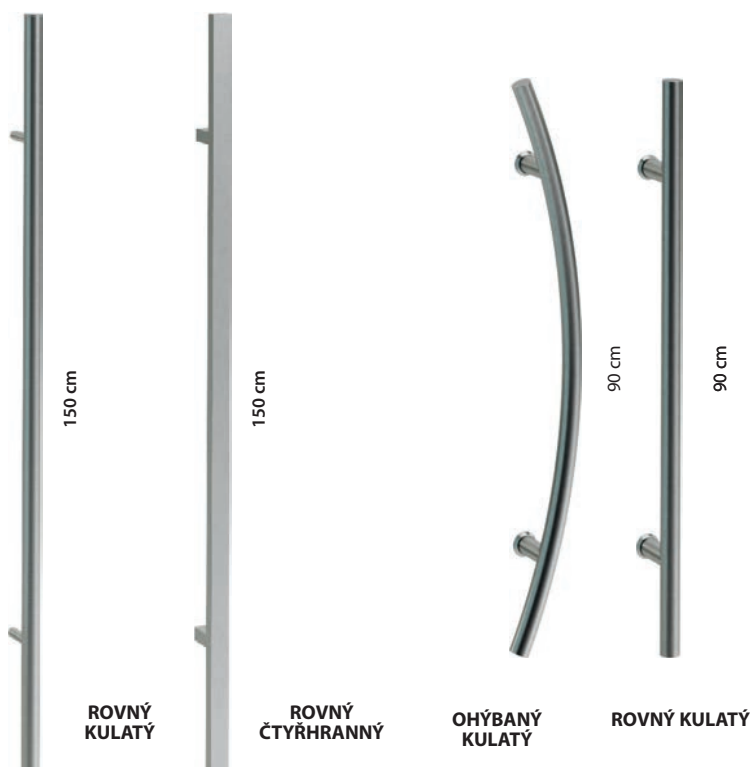

ROVNÝ KULATÝ

ROVNÝ ČTYŘHRANNÝ

OHÝBANÝ KULATÝ

ROVNÝ KULATÝ

# Další příslušenství

## ELEKTRONICKÁ KLIKA BLUESMART

JE OTEVÍRÁNA IDENTIFIKAČNÍMI KARTAMI, KLÍČI BLUESMART NEBO AUTORIZOVANÝMI KLÍČENKAMI. ELEKTRONICKÁ KLIKA JE K DISPOZICI PRO INTERIÉROVÉ, TECHNICKÉ AKUSTICKÉ A TECHNICKÉ POŽÁRNÍ DVEŘE - PRO VNITŘNÍ POUŽITÍ. ŠTÍTKY JSOU K DISPOZICI VE DVOU BARVÁCH - BÍLÁ (RAL 9003) A ČERNÁ (RAL 9005). **Další varianty a podrobné informace jsou k dispozici pod záložkou KE STAŽENÍ na adrese [www.portadoors.cz](http://www.portadoors.cz)**



bílá (RAL 9003)



černá (RAL 9005)

Elektronická klika systému blueSmart

Dvoustranná vložka  
oboustranná elektronická kontrola

Pasivní klíč uživatele  
barevný

## VYBAVENÍ VCHODOVÝCH DVEŘÍ



Panoramatické kukátko  
• stříbrná, černá



Dvě cylindrické vložky třídy „B“  
• stříbrná a zlatá



Práh z nerezové oceli k zárubním výroby Porta: standardní (90 mm), rozšířený (120 mm)

k dvoukřídlovým dveřím: standardní (90 mm), rozšířený (120 mm)

## DOPLŇKOVÉ VYBAVENÍ



Hákový zámek s bočními úchyty a čelním úchytem, pro posuvné dveře.  
Dostupný v barvách:  
• zlatá, stříbrná, zlatá mat, stříbrná mat



Kulatý úchyt pro posuvné dveře – v ceně křídla:  
• stříbrná, zlatá a černá barva

NOVINKA



Podlouhlý boční úchyt pro posuvné dveře  
Dostupné v barvách:  
• zlatá, zlatá mat, stříbrná, stříbrná mat, černá

## ELEKTROZÁMKY

NOVINKA



el. protiplech do zárubně Porta SYSTEM:  
• averzní  
• reverzní

NOVINKA



el. protiplech do zárubně Ocelová rohová VELKÁ a Regulovaná  
• averzní  
• reverzní

## SAMOZAVÍRAČ



Samozavírač dostupný v barvách:  
• stříbrná a hnědá

## KULATÉ OKÉNKO Z NEREZOVÉ OCELI



• Kulaté okénko (bulaj) je dostupné pouze u křidel s výplní z dutinkové dřevotřísky,  
• u následujících modelů plochých křidel: MINIMAX, Porta DECOR,  
• laminát CPL, ENDURO, Porta NOVA, Porta CLASSIC, Porta RESIST.  
• Vnitřní průměr 250 mm pro křídla „60“ a „70“, a 300 mm pro ostatní křídla.  
• Možnost volby čířého nebo matného bezpečnostního skla 2. třídy o tloušťce 6 mm.

# Další příslušenství

## ZÁMKY



Magnetický zámek s čelem z nerezové oceli pro polodrážkovou a bezpolodrážkovou křídla, s čelem v bílé nebo černé barvě pro bezpolodrážkovou křídla.

Protiplech k bezpolodrážkovým křídům s regulací.

Zámek PRIME s čelem ve stříbrné nebo zlaté barvě

- v kolekcích se syntetickými povrchy je strelka zámku v barvě matné pozinkované;
- u kolekcí s přírodní dýhou je strelka zámku v barvě stříbrné

## ZÁVĚSY



Závěsy 3D křídlová a rámová část

- zlatá, stříbrná, bílá, černá



Čepové závěsy PRIME detail – křídlová a rámová část:

- zlatá lesk, staré zlato, stříbrná lesk



Závěsy standard křídlová a rámová část

- zlatá, stříbrná



Závěsy standard křídlová a rámová část

- zlatá, stříbrná

## KRYTKY



Krytky na závěsy standard pro interiérové dveře (komplet na jeden závěs):

- zlatá, stříbrná mat, chrom lesk, bílá

Krytky na závěs Villadora jsou dostupné pouze na závěsy dle polské normy PN (komplet na jeden závěs):

- zlatá lesk, staré zlato, stříbrná lesk

## PŘÍPRAVA KE ZKRÁCENÍ



Příprava ke zkrácení dveří (maximálně 60 mm).

# Lišty a ventilace

## KRYCÍ LIŠTY



ploché lišty



oblé lišty



čtvrtekruhové lišty  
(2,15 m x 12 mm x 22 mm)

## PODLAHOVÉ LIŠTY

NOVINKA



## VENTILAČNÍ OTVORY



Kovové ventilační otvory

• Dostupné barvy:

- otvory čtvercové: zlatá, stříbrná, zlatá mat, stříbrná mat
- otvory kruhové: stříbrná, stříbrná mat



Ventilační otvory  
• 1 řada (různé barvy)



Ventilační otvory  
ve 2 řadách  
(různé barvy)



Ventilační výřez



Ventilační štěrbinu

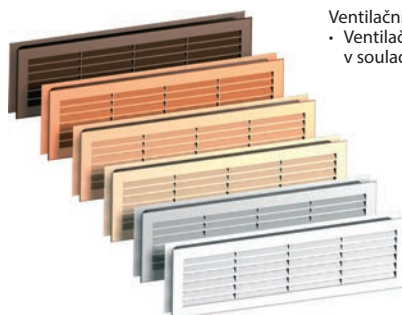

Ventilační mřížka s osazením (různé barvy)

- Ventilační mřížka splňuje podmínky větrání koupelen v souladu se stavebními předpisy

# Technické výkresy

## ■ PŘÍKLADY MONTÁŽE - ZÁRUBEŇ MINIMAX

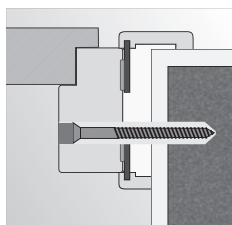

montáž na pěnu a kotvy do zdivné stěny

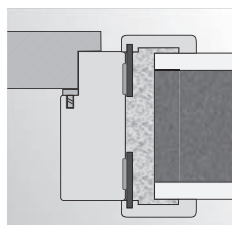

montáž na pěnu do zdivné stěny

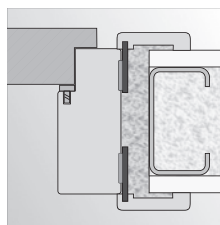

montáž na pěnu do stěny ze sádkartonu

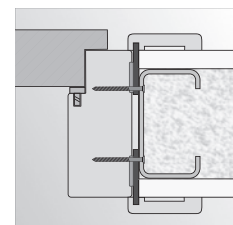

montáž na vruty do stěny ze sádkartonu

## ■ PŘÍKLADY MONTÁŽE - ZÁRUBĚŇ ROHOVÉ

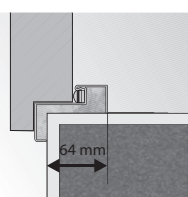

rohová zárubeň malá PLUS

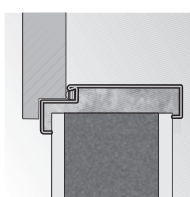

montáž bez dodatečných kotvicích prvků

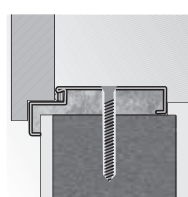

rohová zárubeň velká montáž pomocí šroubů

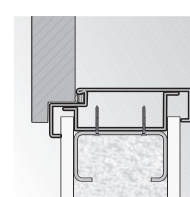

rohová zárubeň velká montáž na sádkartonovou stěnu

## ■ PŘÍKLADY MONTÁŽE

### - ZÁRUBEŇ REGULOVANÁ, REGULOVANÁ PS „NA HRANU“

zárubeň Regulovaná

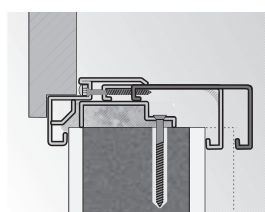

tloušťka zdi      rozsah regulace

zárubeň Regulovaná „na hranu“

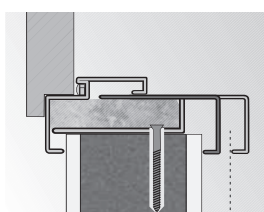

tloušťka zdi      rozsah regulace

## ■ PŘÍKLADY MONTÁŽE - DVEŘE HIDE

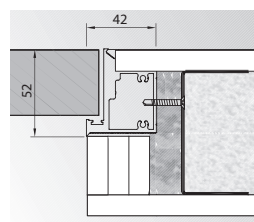

Bezpodrážkové standard (otevírané ven)

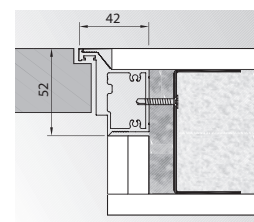

Reverzní polodrážka (otevírané dovnitř)

## ■ MODUL RETRO (SE ZÁRUBNÍ PORTA SYSTÉM)

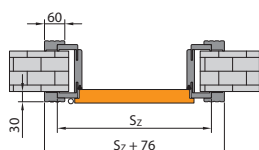
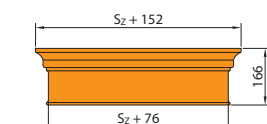
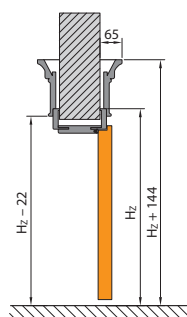

## ■ OKRAJ KŘÍDLA

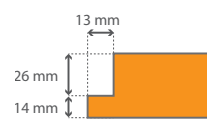

# Montážní rozměry dveří

## ZÁRUBEŇ MINIMAX

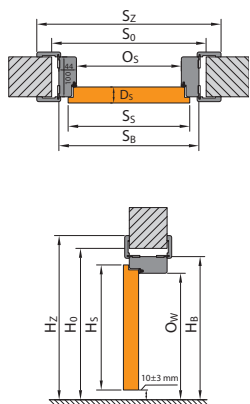

## ZÁRUBEŇ PORTA SYSTEM

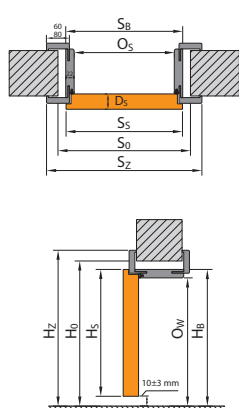

## ZÁRUBEŇ PORTA SYSTEM ELEGANCE

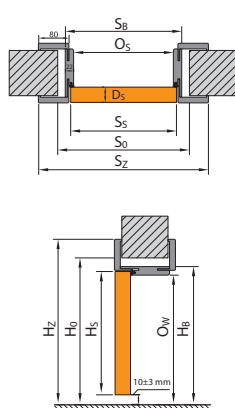

## ZÁRUBEŇ LEVEL

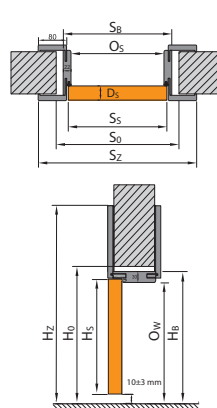

## ZÁRUBEŇ REVERZNÍ

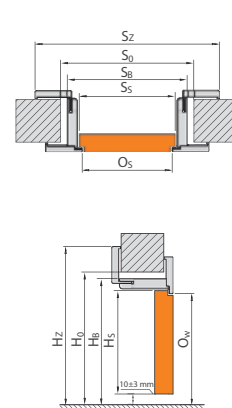

## ZÁRUBEŇ OCELOVÁ

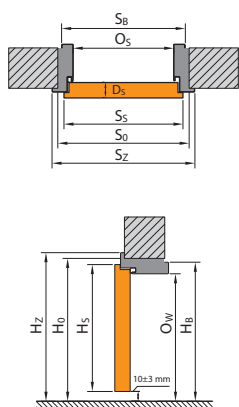

## ZÁRUBEŇ OCELOVÁ BEZFALCOVÁ

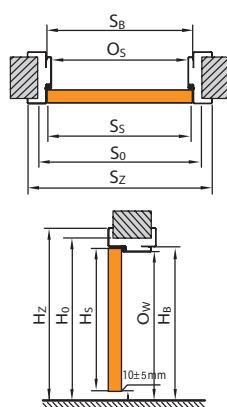

## PORTA HIDE

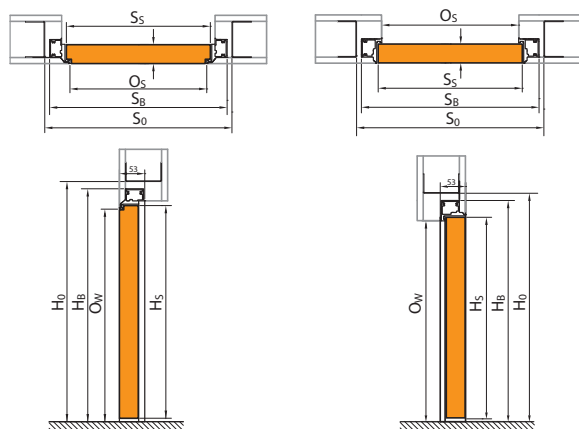

## POSUVNÝ SYSTÉM PORTA

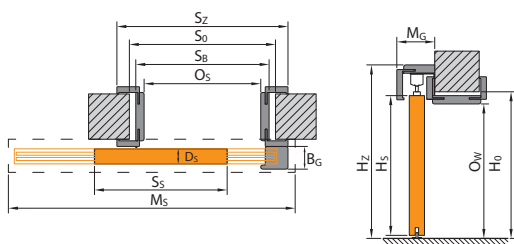

## POSUVNÝ SYSTÉM METAL

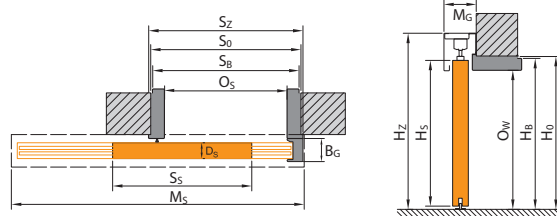

## POSUVNÝ SYSTÉM KOMPAKT

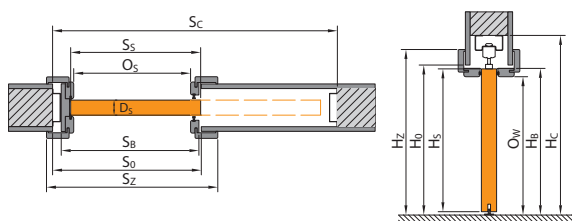

Zhlédni jak změřit stavební otvor

# Tabulky rozměrů dveří

## LEGENDA K ROZMĚRŮM

$S_s$	Celková šířka dveřního křídla (včetně polodrážek)	$H_B$	Výška zárubně, rozměr bez krycích lišt
$H_s$	Celková výška dveřního křídla (včetně polodrážky)	$S_z$	Celková šířka zárubně, rozměr s krycími lištami
$D_s$	Tloušťka dveřního křídla	$H_z$	Celková výška zárubně, rozměr s krycími lištami
$S_o$	Šířka otvoru ve zdi připraveného pro osazení zárubně	$M_s$	Šířka maskovacího rámu posuvného systému
$H_o$	Výška otvoru ve zdi připraveného pro osazení zárubně, měřeno od úrovně dokončené podlahy	$M_G$	Tloušťka maskovacího rámu posuvného systému
$O_s$	Šířka v profilu zárubně (v případě dveří Alfa, Beta a šatních dveří je rozměr zmenšen o tloušťku křídel zavěšených na zárubni)	$B_G$	Šířka dorazové části posuvného systému
$O_w$	Výška v profilu zárubně (měřeno od úrovně dokončené podlahy)	$T_{sw}$	Přípustná tolerance odchylky šířky   výšky otvoru ve zdi
$S_b$	Šířka zárubně, rozměr bez krycích lišt	$S_c$	Šířka otvoru ve zdi pro zabudování kazety
		$H_c$	Výška otvoru ve zdi pro zabudování kazety (měřeno od úrovně dokončené podlahy)

Způsob výpočtu rozměrů dvoukřídlých dveří uvedených v poznámkách ( $S_z$ ).

## POLSKÁ NORMA (PN)

### INTERIÉROVÉ DVEŘE S DŘEVĚNÝMI ZÁRUBNĚMI

TABULKA 1

DRUH ZÁRUBNĚ	ROZMĚR	$S_s$	$H_s$	$D_s$	$S_o$	$H_o$	$O_s$	$O_w$	$S_b$	$H_B$	$S_z$ (6)	$S_z$ (8)	$H_z$	$T_{sw}$
se zárubněmi: Minimax 60 mm Minimax 100 mm MDF v přírodní dýze	60	644	2030	40	710	2075	602	2016	690	2060	800	–	2115	+20 / +10
	70	744			810		702		790		900	–		
	80	844			910		802		890		1000	–		
	90	944			1010		902		990		1100	–		
	100	1044			1110		1002		1090		1200	–		
se zárubní Porta SYSTEM	60	644	2030	40	680	2060	602	2016	646	2038	746	786	profil (6) / (8) 2088 / 2108	+20 / +10
	70	744			780		702		746		846	886		
	80	844			880		802		846		946	986		
	90	944			980		902		946		1046	1086		
	100	1044			1080		1002		1046		1146	1186		
110	1144	1180	1102	1146	1246	1286								
se zárubní Porta SYSTEM ELEGANCE* / LEVEL	60	618	2017	40	690	2060 / 2070	602	2016	646	2038 / 2046	–	786	2108 / horní panel (20) / (100) 2228/3028	+10 / +10
	70	718			790		702		746		–	886		
	80	818			890		802		846		–	986		
	90	918			990		902		946		–	1086		
	100	1018			1090		1002		1046		–	1186		
se zárubní Porta SYSTEM ELEGANCE 90°	60	618	2017	40	690	2060	602	2016	646	2038	–	786	2108	+10 / +10
	70	718			790		702		746		–	886		
	80	818			890		802		846		–	986		
	90	918			980		902		946		–	1086		
	100	1018			1090		1002		1046		–	1186		
se zárubní Porta SYSTEM reverzní*	60	639	2027	40	720	2080	626	2028	691	2061	–	831	2130	±10 / ±5
	70	739			820		726		791		–	931		
	80	839			920		826		891		–	1031		
	90	939			1020		926		991		–	1131		
	100	1039			1120		1026		1091		–	1231		
se zárubní RENOVA***	60	644	2030	40	596	2016	558	1994	584	2007	746	–	2088	+15 / -6
	70	744			696		658		684		846	–		
	80	844			796		758		784		946	–		
	90	944			896		858		884		1046	–		
	100	1044			996		958		984		1146	–		
110	1144	1096	1058	1084	1246	–								
se zárubní Villadora MODERN verze standard 2.0 (krycí lišty 80)	60	618	2017	40	690	2060	600	2016	646	2039	–	787	2110 / 2230**	+10 / +10
	70	718			790		700		746		–	887		
	80	818			890		800		846		–	987		
	90	918			990		900		946		–	1087		
	100	1018			1090		1000		1046		–	1187		
se zárubní Villadora RETRO	60	644	2030	40	680	2060	602	2016	646	2038	–	789	2110	+20 / +10
	70	744			780		702		746		–	889		
	80	844			880		802		846		–	989		
	90	944			980		902		946		–	1089		
	100	1044			1080		1002		1046		–	1189		

**POZOR:** Rozměry  $S_z$  a  $H_z$  pro zárubně s přírodní dýhou jsou uvedeny s tolerancí -1 mm / +3 mm.

\* vnější rozměr (na užší straně křídla)  $S_z$  a  $H_z$  je identický jako rozměr dveří se zárubní Porta System ELEGANCE

\*\* verze zárubně s panelem PLUS

\*\*\*  $S_o$  /  $H_o$  – znamená šířku/výšku, měřeno ve světle průchodu staré kovové zárubně.  $T_{sw}$  – tolerance + 15 mm v závislosti na konstrukci staré zárubně.

# Tabulky rozměrů dveří

## POLSKÁ NORMA (PN)

### INTERIÉROVÉ DVEŘE S OCELOVÝMI ZÁRUBNĚMI

### TABULKA 2

DRUH ZÁRUBNĚ	ROZMĚR	S <sub>s</sub>	H <sub>s</sub>	D <sub>s</sub>	S <sub>o</sub>	H <sub>o</sub>	O <sub>s</sub>	O <sub>w</sub>	S <sub>B</sub>	H <sub>B</sub>	S <sub>Z</sub>	H <sub>Z</sub>	T <sub>sw</sub>
se zárubní ROHOVOU MALOU PLUS	60	644	2030	40	649	2043	596	2016	629	2033	706	2071	±10/±5
	70	744			749		696		729		806		
	80*	844			849		796		829		906		
	90*	944			949		896		929		1006		
	100	1044			1049		996		1029		1106		
se zárubněmi: ROHOVOU VELKOU do zděných stěn a ROHOVOU VELKOU SKLÁDANOU z nerezové oceli	60	644	2030	40	675	2055	596	2016	656	2046	706	2071	±10/±5
	70	744			775		696		756		806		
	80*	844			875		796		856		906		
	90*	944			975		896		956		1006		
	100	1044			1075		996		1056		1106		
	110	1144			1175		1096		1156		1206		
se zárubní ROHOVOU VELKOU s laminátem PVC	60	644	2030	40	675	2055	596	2016	656	2046	706	2071	±10/±5
	70	744			775		696		756		806		
	80*	844			875		796		856		906		
	90*	944			975		896		956		1006		
	100	1044			1075		996		1056		1106		
	110	1144			1175		1096		1156		1206		
se zárubní ROHOVOU VELKOU do sádrokartonových stěn	60	644	2030	40	685	2055	596	2016	680	2046	706	2071	+10/+5
	70	744			785		696		780		806		
	80*	844			885		796		880		906		
	90*	944			985		896		980		1006		
	100	1044			1085		996		1080		1106		
	110	1144			1185		1096		1180		1206		
se zárubní REGULOVANOU	60	644	2030	40	690	2063	596	2016	670	2053	716	2076	-10/-5
	70	744			790		696		770		816		
	80*	844			890		796		870		916		
	90*	944			990		896		970		1016		
	100	1044			1090		996		1070		1116		
	110	1144			1190		1096		1170		1216		
se zárubní REGULOVANOU PS „na hranu“	60	644	2030	40	700	2070	596	2016	679	2058	736	2086	-10/-5
	70	744			800		696		779		836		
	80*	844			900		796		879		936		
	90*	944			1000		896		979		1036		
	100	1044			1100		996		1079		1136		
s ocelovou zárubní Porta SYSTEM	60	644	2030	40	675	2055	596	2016	646	2041	736	2086	±10/±5
	70	744			775		696		746		836		
	80*	844			875		796		846		936		
	90*	944			975		896		946		1036		
	100	1044			1075		996		1046		1136		
Kovová Porta SYSTEM ELEGANCE**	60	618	2017	40	676	2056	596	2016	646	2041	736	2086	±10/±5
	70	718			776		696		746		836		
	80	818			876		796		846		936		
	90	918			976		896		946		1036		
	100	1018			1076		996		1046		1136		
se zárubní rohová VELKÁ bezfalcová do zděných stěn**	60	618	2017	40	676	2056	596	2016	656	2046	736	2086	±10/±5
	70	718			776		696		756		836		
	80	818			876		796		856		936		
	90	918			976		896		956		1036		
	100	1018			1076		996		1056		1136		
	110	1118			1176		1096		1156		1236		
se zárubní rohová VELKÁ bezfalcová do sádrokartonových stěn**	60	618	2017	40	681	2056	596	2016	656	2046	736	2086	+10/+5
	70	718			781		696		756		836		
	80	818			881		796		856		936		
	90	918			981		896		956		1036		
	100	1018			1081		996		1056		1136		
	110	1118			1181		1096		1156		1236		
Ocelová Regulovaná bezfalcová**	60	618	2017	40	690	2063	596	2016	670	2053	736	2086	-10/-5
	70	718			790		696		770		836		
	80	818			890		796		870		936		
	90	918			990		896		970		1036		
	100	1018			1090		996		1070		1136		
	110	1118			1190		1096		1170		1236		

**\*POZOR!** Objednávka v investiční normě (světlý rozměr otvoru 800, 900 mm) – k dostání jako standard – bez příplatku pouze pro PN (investiční norma – k S<sub>o</sub> připočítat 8 mm). Pamatujte také na výběr správného rozměru křídel určených ke kompletu.

\*\* V případě, že se pouzdro závěsu nevejde do stavebního otvoru je třeba stavební otvor v místě pouzdra mírně rozšířit.



# Tabulky rozměrů dveří

## POLSKÁ NORMA (PN)

### TECHNICKÉ DVEŘE

### TABULKA 3

DRUH ZÁRUBNĚ	ROZMĚR	S <sub>s</sub>	H <sub>s</sub>	D <sub>s</sub>	S <sub>0</sub>	H <sub>0</sub>	O <sub>s</sub>	O <sub>w</sub>	S <sub>0</sub>	H <sub>0</sub>	S <sub>z</sub> (6)	S <sub>z</sub> (8)	H <sub>z</sub>	T <sub>s/w</sub>
Rw = 27 dB se zárubní Porta SYSTEM	60	644	2030	40	680	2060	602	2016	646	2038	746	786	zákl. (6) / (8) 2088 / 2108	+20 / +10
	70	744			780		702		746		846	886		
	80	844			880		802		846		946	986		
	90	944			980		902		946		1046	1086		
Rw = 32 dB se zesílenou zárubní Porta SYSTEM	60	644	2030	44	680	2060	602	2016	650	2040	746	786	zákl. (6) / (8) 2088 / 2108	+20 / +10
	70	744			780		702		750		846	886		
	80	844			880		802		850		946	986		
	90	952			988		910		958		1054	1094		
Porta SILENCE Rw=37 dB polodrážkové regulovaná	80	844	2030	49 / 50	880	2060	802	2016	850	2040	946	986	2088/2108	+20 / +10
	90	968			1004		926		974		1070	1110		
	100	1044			1080		1002		1050		1146	1186		
Porta SILENCE Rw=37 dB bezpolodrážkové regulovaná	80	818	2017	49 / 50	880	2060	801	2016	849	2040	-	985	-/2108	+20 / +10
	90	968			1030		951		999		-	1135		
	100	1018			1080		1001		1049		-	1185		
Porta SILENCE Rw=37 dB polodrážkové stálá (fixní)	80	844	2030	49 / 50	950	2090	802	2017	922	2077	1024	1064	2128/2148	±10 / ±5
	90	968			1074		926		1046		1148	1188		
	100	1044			1150		1002		1122		1224	1264		
Porta SILENCE Rw=37 dB bezpolodrážkové stálá (fixní)	80	818	2017	49 / 50	950	2090	801	2017	921	2077	-	1063	-/2148	±10 / ±5
	90	968			1100		951		1071		-	1213		
	100	1018			1150		1001		1121		-	1263		
Porta SILENCE Rw=37dB polodrážkové s ocelovou zárubní	80	844	2030	49 / 50	876	2055	796	2013	856	2043	906	-	2068	±10 / ±5
	90	968			1000		920		980		1030	-		
	100	1044			1076		996		1056		1106	-		
Porta SILENCE Rw=37dB bezpolodrážkové s ocelovou zárubní	80	818	2017	49 / 50	875	2055	795	2013	855	2043	905	-	2068	+10 / +5
	90	968			1026		945		1005		1055	-		
	100	1018			1075		995		1055		1105	-		
Rw = 42 dB se zesílenou zárubní Porta SYSTEM	80	868	2047	68 / 69	915	2080	802	2020	872	2056	968	1008	profil (6) / (8) 2104 / 2124	+20 / +10
	90	968			1015		902		972		1068	1108		
	100	1068			1115		1002		1072		1168	1208		
Rw = 42 dB s zárubní MDF	80	868	2047	68 / 69	975	2105	802	2021	946	2093	1048	1088	profil (6) / (8) 2144 / 2164	±10 / ±5
	90	968			1075		902		1046		1148	1188		
	100	1068			1175		1002		1146		1248	1288		
Rw = 42 dB s ocelovou zárubní*	80	888	2047	68 / 69	890	2055	810	2015	870	2045	950	-	2085	±10 / ±5
	90	988			990		910		970		1050	-		
	100	1088			1090		1010		1070		1150	-		
EI 30 s zárubní MDF	60	644	2030	44 / 45	750	2090	602	2014	722	2077	824	864	profil (6) / (8) 2128 / 2148	±10 / ±5
	70	744			850		702		822		924	964		
	80	844			950		802		922		1024	1064		
	90	952			1060		910		1030		1132	1172		
	100	1044			1150		1002		1122		1224	1264		
EI 30, Rw = 27 dB, Rw = 32 dB s ocelovou zárubní*	60	644	2030	44 / 45 40 / 41 44 / 45	675	2055	596	2013	656	2043	706	-	2068	±10 / ±5
	70	744			775		696		756		806	-		
	80	844			875		796		856		906	-		
	90	952			985		904		964		1014	-		
	100	1044			1075		996		1056		1106	-		
Rw = 27 dB, Rw = 32 dB se zárubní kovovou do sádrokartónových stěn	60	644	2030	40 / 41 44 / 45	685	2058	596	2013	680	2058	706	-	2068	+10 / +5
	70	744			785		696		780		806	-		
	80	844			885		796		880		906	-		
	90	952			993		904		988		1014	-		
	100	1044			1085		996		1080		1106	-		
EI 60 s dřevěnou zárubní	60	668	2030	60 / 61	775	2090	626	2017	747	2077	858	-	2133	±10 / ±5
	70	768			875		726		847		958	-		
	80	868			975		826		947		1058	-		
	90	968			1075		926		1047		1158	-		
EI 60 s ocelovou zárubní*	60	668	2030	60 / 61	700	2055	618	2011	678	2041	732	-	2068	±10 / ±5
	70	768			800		718		778		832	-		
	80	868			900		818		878		932	-		
	90	968			1000		918		978		1032	-		
Steel EI 30	60	700	2052	53	695	2065	640	2037**	673	2053	760	-	2097	±10 / ±5
	70	800			795		740		773		860	-		
	80	900			895		840		873		960	-		
	90	1000			995		940		973		1060	-		
	100	1080			1075		1020		1053		1140	-		
Steel EI 60	80	916	2054	67	930	2075	840	2029**	911	2064	977	-	2097	±10 / ±5
	90	1016			1030		940		1011		1077	-		
	100	1116			1130		1040		1111		1177	-		
ENDURO	60	644	2030	40	675	2055	596	2016	656	2046	706	-	2071	±10 / ±5
	70	744			775		696		756		806	-		
	80	844			875		796		856		906	-		
	90	952			985		904		964		1014	-		
	100	1044			1075		996		1056		1106	-		
ENDURO s kyvnou zárubní	60	618	2017	40	750	2085	638	2030	728	2075	728	-	2075	±10 / ±5
	70	718			850		738		828		828	-		
	80	818			950		838		928		928	-		
	90	918			1050		938		1028		1028	-		
AQUA	60	618	2017	40	675	2055	596	2016	656	2046	706	-	2071	±10 / ±5
	70	718			775		696		756		806	-		
	80	818			875		796		856		906	-		
	90	926			983		904		964		1014	-		
	100	1018			1075		996		1056		1106	-		
Univerzální dveře do hospodářských místností	70	715	2017	40***	760	2050	700	2018	739	2038	796	-	2066	±10 / ±5
	80	815			860		800		839		896	-		
	90	915			960		900		939		996	-		
	100	1015			1060		1000		1039		1096	-		
Steel BASIC a Steel BASIC PLUS se zárub. Rohová MALÁ PLUS	80	852	2030	40	857	2043 - Basic 2047 - Basic PLUS	804	2016	837	2033	914	-	2071 - Basic 2075 - Basic PLUS	±10 / ±5
	90	952			957		904		937		1014	-		
	100	1052			1057		1004		1037		1114	-		

\* Při použití zárubně PROJEKT (BIS a Premium) je nutné zvětšit otvor ve zdi S<sub>s</sub> o 30 mm a výšku H<sub>0</sub> o 15 mm (s tolerancí ±10 mm / ±5 mm).

Ostatní rozměry charakteristické pro profil PROJEKT, viz obrázek na straně 190.

\*\* Použití kovového prahu sníží uvedený rozměr o 16 mm.

\*\*\* Tloušťka křídla je měřena na svislých okrajích (křídlo bez výplně, otevřené ze strany zavírání).

# Tabulky rozměrů dveří

## POLSKÁ NORMA (PN)

### TECHNICKÉ DVEŘE

TABULKA 4

DRUH ZÁRUBNĚ	ROZMĚR	S <sub>z</sub>	H <sub>z</sub>	D <sub>s</sub>	S <sub>o</sub>	H <sub>o</sub>	O <sub>s</sub>	O <sub>w</sub>	S <sub>b</sub>	H <sub>b</sub>	S <sub>z</sub> (6)	S <sub>z</sub> (8)	H <sub>z</sub> (8)	T <sub>sw</sub>
INNOVO 37 dB se zárubní PORTA SYSTEM	60	644	2030	44	680	2060	602	2016	650	2040	746	786	profil (6) / (8) 2088 / 2108	+20/+10
	70	744			702		750		846		886			
	80	844			802		850		946		986			
	90	968			926		974		1070		1090			
	100	1044			1002		1050		1146		1186			
INNOVO 37 dB s ocelovou zárubní	60	644	2030	44	675	2055	596	2013	656	2043	706	-	2068	+10/+5
	70	744			696		756		806		-			
	80	844			796		856		906		-			
	90	968			920		980		1030		-			
	100	1044			996		1056		1106		-			
INNOVO 42 dB se zárubní MDF	80	888	2047	62	990	2105	822	2021	966	2093	1068	1008	profil (6) / (8) 2144 / 2164	±10/±5
	90	988			922		1066		1168		1108			
	100	1088			1190		1166		1268		1208			
INNOVO 42 dB se zárubní PORTA SYSTEM	80	888	2047	62	925	2075	822	2020	894	2056	990	1030	profil (6) / (8) 2104 / 2124	+20/+10
	90	988			922		994		1090		1130			
	100	1088			1125		1094		1190		1230			
INNOVO 42 dB s ocelovou zárubní	80	888	2047	62	890	2055	810	2015	870	2045	950	-	2085	±10/±5
	90	988			910		970		1050		-			
	100	1088			1090		1070		1150		-			
PURE se zárubní PORTA SYSTEM	80	868	2047	68	915	2080	802	2020	872	2056	968	1008	profil (6) / (8) 2104 / 2124	+20/+10
	90	968			902		972		1068		1108			
	100	1068			1115		1072		1168		1208			
PURE se zárubní MDF	80	868	2047	68	975	2105	802	2021	946	2093	1048	1088	profil (6) / (8) 2144 / 2164	±10/±5
	90	968			902		972		1148		1188			
	100	1068			1002		1146		1248		1288			

### DVEŘE VENKOVNÍ VCHODOVÉ

TABULKA 5

DRUH ZÁRUBNĚ	ROZMĚR	S <sub>z</sub>	H <sub>z</sub>	D <sub>s</sub>	S <sub>o</sub>	H <sub>o</sub>	O <sub>s</sub>	O <sub>w</sub>	S <sub>b</sub>	H <sub>b</sub>	S <sub>z</sub> (6)	S <sub>z</sub> (8)	H <sub>z</sub>	T <sub>sw</sub>
AGAT, OPAL, KWARC, GRANIT kl. C s ocelovou zárubní**	80	844	2030*	40 / 41	876	2056	796	2016**	856	2046	906	-	2071	±10/±5
	90	952		44 / 45	986		904		1014		-			
	100	1044		48 / 49	1076		996		1106		-			
EXTREME RC2, EXTREME RC 3 s ocelovou zárubní**	80	844	2032	50	876	2056	796	2016	856	2046	906	-	2071	+10/+5
	90	968			1000		920		980		1030	-		
	100	1044			1076		996		1056		1106	-		
EXTREME RC 3 se zárubní PS	80	844	2032	50	880	2060	802	2018	850	2042	-	986	2110	+20/+10
	90	968			1005		926		974		-	1110		
	100	1044			1080		1002		1050		-	1186		
Steel SAFE	80	868	2037	54	900	2065	820	2023***	880	2053	930	-	2078	±10/±5
	90	968			1000		920		980		1030	-		
	100	1068			1100		1020		1080		1130	-		

\* pro Granit kl. C H<sub>z</sub>=2032

\*\* při použití zárubně PROJEKT (BIS a Premium) je nutné zvětšit otvor ve zdi S<sub>o</sub> o 30 mm a výšku H<sub>o</sub> o 15 mm (s tolerancí ±10 mm / ±5 mm).

Ostatní rozměry charakteristické pro profil PROJEKT, viz obrázek na straně 190.

\*\*\* použití kovového prahu sníží uvedený rozměr o 16 mm.

### VNITŘNÍ DVEŘE VSTUPNÍ

TABULKA 6

	ROZMĚR	S <sub>z</sub>	H <sub>z</sub>	D <sub>s</sub>	S <sub>o</sub>	H <sub>o</sub>	O <sub>s</sub>	O <sub>w</sub>	S <sub>b</sub>	H <sub>b</sub>	S <sub>z</sub>	H <sub>z</sub>	T <sub>sw</sub>
Steel SAFE	80	868	2037	54	900	2065	820	2023*	880	2053	930	2078	±10/±5
	90	968			1000		920		980		1030		
	100	1068			1100		1020		1080		1130		
Steel SAFE z se zárubní Thermo	80	868	2037	54	900	2065	822	2023*	882	2053	932	2078	±10/±5
	90	968			1000		922		982		1032		
	100	1068			1100		1022		1082		1132		
Steel ENERGY PROTECT	80	868	2037	66	900	2065	822	2023*	882	2053	932	2078	±10/±5
	90	968			1000		922		982		1032		
	100	1068			1100		1022		1082		1132		
Eco POLAR PASSIVE / Eco POLAR	90	952	2067	79/68	1090	2135	920	2010	1060	2116	-	-	±10/±5
	Eco POLAR PASSIVE / Eco POLAR + boční světlík	90+30			1052				1390		1360		
	Eco POLAR PASSIVE / Eco POLAR + dva boční světlíky	30+90+30			967				1690		1660		
	Eco POLAR PASSIVE / Eco POLAR + boční světlík	90+40			967				1490		1460		
	Eco POLAR PASSIVE / Eco POLAR + dva boční světlíky	40+90+40			967				1890		1860		
	Eco POLAR PASSIVE / Eco POLAR + boční světlík	90+50			967				1590		1560		
	Eco POLAR PASSIVE / Eco POLAR + dva boční světlíky	50+90+50			967				2090		2060		
Eco POLAR PASSIVE / Eco POLAR	100	1067	2067	79/68	1190	2135	1020	2010	1160	2116	-	-	±10/±5
	Eco POLAR PASSIVE / Eco POLAR + boční světlík	100+30			1067				1490		1460		
	Eco POLAR PASSIVE / Eco POLAR + dva boční světlíky	30+100+30			1067				1790		1760		
	Eco POLAR PASSIVE / Eco POLAR + boční světlík	100+40			1067				1590		1560		
	Eco POLAR PASSIVE / Eco POLAR + dva boční světlíky	40+100+40			1067				1990		1960		
	Eco POLAR PASSIVE / Eco POLAR + boční světlík	100+50			1067				1690		1660		
	Eco POLAR PASSIVE / Eco POLAR + dva boční světlíky	50+100+50			1067				2190		2160		

\* Použití kovového prahu sníží uvedený rozměr o 16 mm.

# Tabulky rozměrů dveří

## POLSKÁ NORMA (PN)

### POSUVNÉ SYSTÉMY, SKLÁDACÍ DVEŘE

TABULKA 7

	ROZMĚR	S <sub>s</sub>	H <sub>s</sub>	D <sub>s</sub>	S <sub>o</sub>	H <sub>o</sub>	O <sub>s</sub>	O <sub>w</sub>	S <sub>b</sub>	H <sub>b</sub>	S <sub>z</sub>	H <sub>z</sub>	M <sub>s</sub>	M <sub>G</sub>	B <sub>G</sub>	T <sub>SW</sub>
Posuvný systém Steel do zděných stěn	60	644	2030	40	670	2055	600	2018	660	2048	680	2114	1310	82	58	+10 / +5
	70	744			770		700		760		780		1510			
	80	844			870		800		860		880		1710			
	90	944			970		900		960		980		1910			
	100	1044			1070		1000		1060		1080		2110			
Posuvný systém Steel do sádkartonových stěn	60	644	2030	40	685	2055	600	2018	660	2048	680	2114	1310	82	58	+10 / +5
	70	744			785		700		760		780		1510			
	80	844			885		800		860		880		1710			
	90	944			985		900		960		980		1910			
	100	1044			1085		1000		1060		1080		2110			

	ROZMĚR	S <sub>s</sub>	H <sub>s</sub>	D <sub>s</sub>	S <sub>o</sub>	H <sub>o</sub>	O <sub>s</sub>	O <sub>w</sub>	H <sub>z</sub>	M <sub>s</sub> (6)/(8)	M <sub>G</sub>	B <sub>G</sub>	T <sub>SW</sub>	
Posuvný systém Porta	60	644	2030	40	680	2060	602	2016	2119	1413	103	60	+20 / +10	
	70	744			780		702			760				1613
	80	844			880		802			860				1813
	90	944			980		902			960				2013
	100	1044			1080		1002			1060				2213

	ROZMĚR	S <sub>s</sub>	H <sub>s</sub>	D <sub>s</sub>	S <sub>o</sub> (6)/(8)	H <sub>o</sub>	O <sub>s</sub> (6)	O <sub>s</sub> (8)	O <sub>w</sub>	H <sub>z</sub>	M <sub>s</sub> (6)/(8)	M <sub>G</sub>	T <sub>SW</sub>
Posuvný systém ALU	60	744	2030	40	680/640	2060	602	560	2016	2114	1448	68	+20 / +10
	70	844			780/740		702	660			1648		
	80	944			880/840		802	760			1848		
	90	1044			980/940		902	860			2048		
	130	2 x 744			1420/1380		1345	1304			2852		
	150	2 x 844			1620/1580		1545	1504			3252		
	170	2 x 944			1820/1780		1745	1704			3652		

	ROZMĚR	S <sub>s</sub>	H <sub>s</sub>	D <sub>s</sub>	S <sub>o</sub> (6)/(8)	H <sub>o</sub>	O <sub>s</sub>	O <sub>w</sub>	S <sub>b</sub>	H <sub>b</sub>	S <sub>z</sub> (6)	S <sub>z</sub> (8)	H <sub>z</sub> (6)/(8)	T <sub>SW</sub>
Systém ALFA	60	644	2000	40	680	2060	460	2016	646	2043	746	786	2088/2108	+20 / +10
	70	744			780		560				746	886		
	80	844			880		660				846	986		
	90	944			980		760				946	1086		
	100	1044			1080		860				1046	1186		
Systém BETA	60	588	1990	40	680	2070	450	2016	646	2050	746	786	2088/2108	+20 / +10
	70	688			780		550				746	886		
	80	788			880		650				846	986		
	90	888			980		750				946	1086		

	ROZMĚR	S <sub>s</sub>	H <sub>s</sub>	D <sub>s</sub>	S <sub>o</sub> *	H <sub>o</sub> *	O <sub>s</sub>	O <sub>w</sub>	S <sub>b</sub>	H <sub>b</sub>	S <sub>z</sub> (6)	S <sub>z</sub> (8)	H <sub>z</sub> (6)/(8)	S <sub>C</sub>	H <sub>C</sub>	T <sub>SW</sub>
Posuvný systém KOMPAKT – jednokřídlový	60	644	2030	40	660	2065	600	2018	654	2040	744	784	2090 /2110	1355	2130	+5 / +10
	70	744			760		700		754		884	1555				
	80	844			860		800		854		984	1755				
	90	944			960		900		954		1084	1955				
	100	1044			1060		1000		1054		1184	2155				
Posuvný systém KOMPAKT – dvoukřídlový	2 x 60	644	2030	40	1265	2065	1214	2018	1258	2040	1358	1398	2090 /2110	2610	2130	+5 / +10
	2 x 70	744			1465		1414		1458		1558	1598		3010		
	2 x 80	844			1665		1614		1658		1758	1798		3410		
	2 x 90	944			1865		1814		1858		1958	1998		3810		
	2 x 100	1044			2065		2014		2058		2158	2198		4210		

\* Pro posuvný systém KOMPAKT rozměry S<sub>o</sub> a H<sub>o</sub> označují rozměr otvoru ve stavebním pouzdrku k osazení zárubně na bázi dřeva.

	ROZMĚR	S <sub>s</sub>	H <sub>s</sub>	D <sub>s</sub>	S <sub>o</sub>	H <sub>o</sub>	M <sub>s</sub>	T <sub>SW</sub>
Posuvný systém BLACK*	70	744	2090	40	680	2060	2000	±10 / ±5
	80	844			780			
	90	944			880			
	100	1044			980			
Posuvný systém SLIDE	70	744	2200	40	680	2060	2010	±10 / ±5
	80	844			780			
	90	944			880			
Posuvný systém EFEKT	90	944	2230	40	680	2060	1665	-10 / ±50
	100	1044			780		1865	
	110	1144			880		2065	

\* V případě použití jiného křídla než Porta BLACK, je nutné snížit výšku stavebního otvoru o 60 mm.

### DVEŘE PORTA HIDE

TABULKA 8

DRUH ZÁRUBNĚ	ROZMĚR	S <sub>s</sub>	H <sub>s</sub>	S <sub>o</sub>	H <sub>o</sub>	O <sub>s</sub>	O <sub>w</sub>	S <sub>b</sub>	H <sub>b</sub>
Porta HIDE bezpolodrážkové (otevírané ven)	70	718	2017	800	2070	703	2017	787	2059
	80	818				803		887	
	90	918				903		987	
Porta HIDE s reverzní polodrážkou (otevírané dovnitř)	70	718	2027	800	2080	703	2027	787	2069
	80	818				803		887	
	90	918				903		987	

# Tabulky rozměrů dveří - výška „220“

POLSKÁ NORMA (PN)

## INTERIÉROVÉ DVEŘE S DŘEVĚNÝMI ZÁRUBNĚMI

TABULKA 9

DRUH ZÁRUBNĚ	ROZMĚR	S <sub>s</sub>	H <sub>s</sub>	D <sub>s</sub>	S <sub>o</sub>	H <sub>o</sub>	O <sub>s</sub>	O <sub>w</sub>	S <sub>b</sub>	H <sub>b</sub>	S <sub>z</sub> (6)	S <sub>z</sub> (8)	H <sub>z</sub>	T <sub>sw</sub>
se zárubni Porta SYSTEM	60	644	2230	40	680	2260	602	2216	646	2238	746	786	záklap (6) / (8) 2288 / 2308	+20 / +10
	70	744			780		702		746		846	886		
	80	844			880		802		846		986			
	90	944			980		902		946		1046	1086		
	100	1044			1080		1002		1046		1146	1186		
se zárubni Porta SYSTEM ELEGANCE	60	618	2217	40	690	2260	602	2216	646	2238	-	786	2308	+10 / +10
	70	718			790		702		746		-	886		
	80	818			890		802		846		-	986		
	90	918			990		902		946		-	1086		
	100	1018			1090		1002		1046		-	1186		
se zárubni Porta SYSTEM ELEGANCE 90°	60	618	2217	40	690	2260	602	2216	646	2238	-	786	2308	+10 / +10
	70	718			790		702		746		-	886		
	80	818			890		802		846		-	986		
	90	918			990		902		946		-	1086		
	100	1018			1090		1002		1046		-	1186		
se zárubni Porta SYSTEM reverzní**	60	639	2227	40	720	2280	626	2228	691	2261	-	831	2330	±10 / ±5
	70	739			820		726		791		-	931		
	80	839			920		826		891		-	1031		
	90	939			1020		926		991		-	1131		
	100	1039			1120		1026		1091		-	1231		
se zárubni Villadora MODERN (záklap 100)	60	618	2217	40	690	2260	600	2216	646	2239 / 2247**	-	827	2330 / 2430**	+10 / +10
	70	718			790		700		746		-	927		
	80	818			890		800		846		-	1027		
	90	918			990		900		946		-	1127		
	100	1018			1090		1000		1046		-	1227		

POZOR: Rozměry S<sub>z</sub> a H<sub>z</sub> pro zárubně s přírodní dýhou jsou uvedeny s tolerancí -1 mm / +3 mm.

\* Vnější rozměr (na užší straně křídla) S<sub>z</sub> a H<sub>z</sub> je identický jako rozměr dveří se zárubni Porta System ELEGANCE

\*\* verze zárubně s panelem PLUS

## INTERIÉROVÉ DVEŘE S OCELOVÝMI ZÁRUBNĚMI

TABULKA 10

DRUH ZÁRUBNĚ	ROZMĚR	S <sub>s</sub>	H <sub>s</sub>	D <sub>s</sub>	S <sub>o</sub>	H <sub>o</sub>	O <sub>s</sub>	O <sub>w</sub>	S <sub>b</sub>	H <sub>b</sub>	S <sub>z</sub>	H <sub>z</sub>	T <sub>sw</sub>
se zárubni Ocelová Porta SYSTEM	60	644	2230	40	675	2255	596	2216	646	2241	736	2286	±10 / ±5
	70	744			775		696		746		836		
	80	844			875		796		846		936		
	90	944			975		896		946		1036		
	100	1044			1075		996		1046		1136		
se zárubni Ocelová Porta SYSTEM ELEGANCE*	60	618	2217	40	675	2255	596	2216	646	2241	736	2286	±10 / ±5
	70	718			775		696		746		836		
	80	818			875		796		846		936		
	90	918			975		896		946		1036		
	100	1018			1075		996		1046		1136		

\* V případě, že se pouzdro závěsu nevejde do stavebního otvoru je třeba stavební otvor v místě pouzdra mírně rozšířit.

### VÝŠKA „220“ JE DOSTUPNÁ V KOLEKCÍCH:

- Porta VECTOR
- Porta DESIRE
- Natura CLASSIC
- Natura LINE
- Natura VECTOR
- Villadora MODERN

### POZNÁMKY:

- Tolerance rozměrů v souladu s PN: do 1 m: ± 1 mm, nad 1 m: ± 2 mm.
- Boční panely k polodrážkovým dveřím dostupné v přírodní dýze nabízíme v rozměru „40“, kde S<sub>s</sub>=444, H<sub>s</sub>=2030.
- Zárubně jsou navrženy k osazení na hotovou, dokončenou podlahu. V případě kovových zárubní existuje možnost jejich objednání ve verzi prodloužené o 30 mm pro zalití do podlahy. Pak je nutné uvedené rozměry H<sub>b</sub> a H<sub>z</sub> zvětšit o 30 mm (úroveň „-30“).
- Rozměr křídla uvedený pro interiérová křídla v tabulce se týká jak křídla polodrážkových, tak a posuvných.
- Porta SYSTEM integrovaná s horním nadsvětlíkem rozměry H<sub>o</sub>, H<sub>b</sub> a H<sub>z</sub> +302 mm.
- Při použití zárubně PROJEKT (BIS a Premium) je nutné zvětšit otvor ve zdi S<sub>o</sub> o 30 mm a také výšku H<sub>o</sub> o 15 mm (s tolerancí ±10 mm / ±5 mm).

# Tabulky rozměrů dveří

ČESKÁ (CN) / NĚMECKÁ NORMA (DIN)

## INTERIÉROVÉ DVEŘE

TABULKA 11

DRUH ZÁRUBNĚ CN/DIN	ROZMĚR	S <sub>5</sub>	H <sub>5</sub>	D <sub>5</sub>	S <sub>6</sub>	H <sub>6</sub>	O <sub>5</sub>	O <sub>W</sub>	S <sub>B</sub>	H <sub>B</sub>	S <sub>2</sub> (6)	S <sub>2</sub> (8)	H <sub>2</sub> (6) / (8)	T <sub>SW</sub>
se zárubní: Minimax 60 mm Minimax 100 mm MDF v přírodní dýze	60	648/610	1985	40	715/680	2030	606/569	1971	694/657	2015	804/767	-	2070	+20 / +10
	70	748/735			815/805		706/694		794/782		904/892	-		
	80	848/860			915/930		806/819		894/907		1004/1017	-		
	90	948/985			1015/1055		906/944		994/1032		1104/1142	-		
	100	1048/-			1115/-		1006/-		1094/-		1204/-	-		
se zárubní: Porta SYSTEM	60	648/610	1985	40	685/650	2015	606/569	1971	650/613	1993	750/713	790/753	profil (6) / (8) 2043/2063	+20 / +10
	70	748/735			785/775		706/694		750/738		850/838	890/878		
	80	848/860			885/900		806/819		850/863		950/963	990/1003		
	90	948/985			985/1025		906/944		950/988		1050/1088	1090/1128		
	100	1048/-			1085/-		1006/-		1050/-		1150/-	1190/-		
se zárubní: Porta SYSTEM ELEGANCE / LEVEL	60	622/584	1972	40	685/650	2015/ LEVEL 2025	606/568	1971	650/612	1993/ LEVEL 2001	-	790/752	-/2063/ LEVEL 2183	+20 / +10
	70	722/709			785/775		706/693		750/737		-	890/877		
	80	822/834			885/900		806/818		850/862		-	990/1002		
	90	922/959			985/1025		906/943		950/987		-	1090/1127		
	110*	1122/-			1185/-		1106/-		1150/-		-	1290/-		
se zárubní Porta SYSTEM ELEGANCE 90°	60	622/584	1972	40	685/650	2015	606/568	1971	650/612	1993	-	790/752	-/2065	+10/+10
	70	722/709			785/775		706/693		750/737		-	890/877		
	80	822/834			885/900		806/818		850/862		-	990/1002		
	90	922/959			985/1025		906/943		950/987		-	1090/1127		
	100	1122/-			1185/-		1106/-		1150/-		-	1290/-		
se zárubní Porta SYSTEM reverzní*	60	643	1982	40	725	2035	630	1983	695	2015	-	835	-/2085	±10/±5
	70	743			825		730		795		-	935		
	80	843			925		830		895		-	1035		
	90	943			1025		930		995		-	1135		
	100	1043			1125		1030		1095		-	1235		
se zárubní RENOVA**	60	648/-	1985	40	600/561	1971	562/-	1949	588/-	1962	750/-	-	2043	+15* -6
	70	748/-			700/686		662/-		688/-		850/-	-		
	80	848/-			800/811		762/-		788/-		950/-	-		
	90	948/-			900/936		862/-		888/-		1050/-	-		
	100	1048/-			1000/-		962/-		988/-		1150/-	-		
s kovovou MALOU PLUS	60	648/610	1985	40	655/615	1995	600/561	1968	633/594	1985	710/671	-	2023	±10 / ±5
	70	748/735			755/740		700/686		733/719		810/796	-		
	80	848/860			855/865		800/811		833/844		910/921	-		
	90	948/985			955/990		900/936		933/969		1010/1046	-		
	100	1048/-			1055/-		1000/-		1033/-		1110/-	-		
se zárubněmi kovovou ROHOVOU VELKOU pro zděné stěny ROHOVOU VELKOU SKLÁDANOU z nerezové oceli	60	648/610	1985	40	680/640	2010	600/561	1968	660/621	1998	710/671	-	2023	±10 / ±5
	70	748/735			780/765		700/686		760/746		810/796	-		
	80	848/860			880/890		800/811		860/871		910/921	-		
	90	948/985			980/1015		900/936		960/996		1010/1046	-		
	100	1048/-			1080/-		1000/-		1060/-		1110/-	-		
Rohová VELKÁ kovová skládaná s fólií PVC	60	648/610	1985	40	680/640	2010	600/561	1968	660/621	1998	710/671	-	2023	±10 / ±5
	70	748/735			780/765		700/686		760/746		810/796	-		
	80	848/860			880/890		800/811		860/871		910/921	-		
	90	948/985			980/1015		900/936		960/996		1010/1046	-		
	100	1048/-			1080/-		1000/-		1060/-		1110/-	-		
Rohová VELKÁ kovová pro stěny K-G	60	648/610	1985	40	685/645	2010	600/561	1968	684/645	1998	710/671	-	2023	+10 / +5
	70	748/735			785/770		700/686		784/770		810/796	-		
	80	848/860			885/895		800/811		884/895		910/921	-		
	90	948/985			985/1020		900/936		984/1020		1010/1046	-		
	100	1048/-			1085/-		1000/-		1084/-		1110/-	-		
s ocelovou REGULOVANOU zárubní	60	648/610	1985	40	705/665	2015	600/561	1968	684/645	2010	720/681	-	2028	-10 / -5
	70	748/735			805/790		700/686		784/770		820/806	-		
	80	848/860			905/915		800/811		884/895		920/931	-		
	90	948/985			1005/1040		900/936		984/1020		1020/1056	-		
	100	1048/-			1105/-		1000/-		1084/-		1120/-	-		
s ocelovou REGULOVANOU bezfalcovou	60	622/584	1972	40	695/655	2017	600/561	1970/1968	675/635	1995/1993	740/701	-	2040/2038	-10 / -5
	70	722/709			795/780		700/686		775/760		840/826	-		
	80	822/834			895/905		800/811		875/885		940/951	-		
	90	922/959			995/1030		900/936		975/1010		1040/1076	-		
	100	1022/-			1095/-		1000/-		1075/-		1140/-	-		
Kovová Porta SYSTEM ELEGANCE**	60	622/584	1972	40	680/640	2010	600/561	1970/1968	650/611	1995/1993	740/701	-	2040/2038	±10 / ±5
	70	722/709			780/765		700/686		750/736		840/826	-		
	80	822/834			880/890		800/811		850/861		940/951	-		
	90	922/959			980/1015		900/936		950/986		1040/1076	-		
	100	1022/-			1080/-		1000/-		1050/-		1140/-	-		
se zárubní rohová VELKÁ bezfalcová do zděných stěn**	60	622/584	1972	40	680/640	2010	600/561	1970/1968	660/620	2000	740/701	-	2040/2038	±10 / ±5
	70	722/709			780/765		700/686		760/745		840/826	-		
	80	822/834			880/890		800/811		860/870		940/951	-		
	90	922/959			980/1015		900/936		960/995		1040/1076	-		
	100	1022/-			1080/-		1000/-		1060/-		1140/-	-		
se zárubní rohová VELKÁ bezfalcová do sádkartonových stěn**	60	622/584	1972	40	685/645	2010	600/561	1970/1968	660/620	2000	740/701	-	2040/2038	+10 / +5
	70	722/709			785/770		700/686		760/745		840/826	-		
	80	822/834			885/895		800/811		860/870		940/951	-		
	90	922/959			985/1020		900/936		960/995		1040/1076	-		
	100	1022/-			1085/-		1000/-		1060/-		1140/-	-		
s ocelovou REGULOVANOU PS zárubní „na hranu“	60	648/610	1985	40	705/665	2023	600/561	1968	683/644	2010	740/701	-	2038	-10 / -5
	70	748/735			805/790		700/686		783/769		840/826	-		
	80	848/860			905/915		800/811		883/894		940/951	-		
	90	948/985			1005/1040		900/936		983/1019		1040/1076	-		
	100	1048/-			1105/-		1000/-		1083/-		1140/-	-		
s ocelovou zárubní Porta SYSTEM	60	648/610	1985	40	680/640	2010	600/561	1970/1968	650/611	1995/1993	740/701	-	2040/2038	±10 / ±5
	70	748/735			780/765		700/686		750/736		840/826	-		
	80	848/860			880/890		800/811		850/861		940/951	-		
	90	948/985			980/1015		900/936		950/986		1040/1076	-		
	110	1048/1110			1080/1140		1000/1061		1050/1111		1140/1201	-		
Ocelová obložková	60	648/610	*1985 / 2115****	40	670/635	*2005 / 2135****	600/561	*1970 / 2100****	660/621	*2000 / 2130*	720/681	-	*2030 / 2160****	±10 / ±5
	70	748/735			770/760		700/686		760/746		820/806	-		
	80	848/860			870/885		800/811		860/871		920/931	-		
	90	948/985			970/1010		900/936		960/996		1020/1056	-		
	100	1048/1110			1070/1135		1000/1061		1060/1121		1120/1181	-		
110	1148/-	1170/-	1100/-	1160/-	1220/-	-								

\* vnější rozměr (na užší straně křídla) S<sub>2</sub> a H<sub>2</sub> je identický jako rozměr dveří se zárubní Porta System ELEGANCE

\*\* S<sub>2</sub> / H<sub>2</sub> - znamená šířku/výšku, měřenou ve světle průchodu staré kovové zárubně. T<sub>SW</sub> - tolerance + 15 mm v závislosti na konstrukci staré zárubně.

\*\*\* - rozměr pro normu CN210



# Tabulky rozměrů dveří

ČESKÁ (CN) / NĚMECKÁ NORMA (DIN)

## VENKOVNÍ DVEŘE

TABULKA 12

CN	ROZMĚR	S <sub>s</sub>	H <sub>s</sub>	D <sub>s</sub>	S <sub>o</sub>	H <sub>o</sub>	O <sub>s</sub>	O <sub>w</sub>	S <sub>b</sub>	H <sub>b</sub>	S <sub>2</sub> (6)	S <sub>2</sub> (8)	H <sub>2</sub> (6)	T <sub>sw</sub>
Steel SAFE	80	848	1985	53	880	2010	800	1969**	860	1999	910	-	2024	±10/±5
	90	948			980		900		960		1010	-		
	100	1048			1080		1000		1060		1110	-		

## SKLÁDACÍ DVEŘE

TABULKA 13

CN/DIN	ROZMĚR	S <sub>s</sub>	H <sub>s</sub>	D <sub>s</sub>	S <sub>o</sub>	H <sub>o</sub>	O <sub>s</sub>	O <sub>w</sub>	S <sub>b</sub>	H <sub>b</sub>	S <sub>2</sub> (6)	S <sub>2</sub> (8)	H <sub>2</sub> (6),(8)	T <sub>sw</sub>
Systém ALFA	60	648/610	1952	40	685/650	2015	465/425	1971	650/613	1993	750/713	790/753	profil (6) / (8) 2043/2063	+20 / +10
	70	748/735			565/550		750/738		850/838		890/878			
	80	848/860			665/675		850/863		950/963		990/1003			
	90	948/985			765/800		950/988		1050/1088		1090/1128			
	100	1048/-			865/-		1050/-		1150/-		1190/-			
Systém BETA	60	592/554	1945	40	685/650	2015	455/415	1971	650/613	2004	750/713	790/753	profil (6) / (8) 2043/2063	+20 / +10
	70	692/680			555/540		750/738		850/838		890/878			
	80	792/806			655/665		850/863		950/963		990/1003			
	90	892/930			755/790		950/988		1050/1088		1090/1128			

## POSUVNÉ SYSTÉMY

TABULKA 14

CN/DIN	ROZMĚR	S <sub>s</sub>	H <sub>s</sub>	D <sub>s</sub>	S <sub>o</sub>	H <sub>o</sub>	O <sub>s</sub>	O <sub>w</sub>	H <sub>2</sub>	M <sub>2</sub> (6),(8)	M <sub>6</sub>	B <sub>6</sub>	T <sub>sw</sub>
Posuvný systém PORTA	60	644	1985	40	684	2015	606	1971	2074	1413	103	60	+20 / +10
	70	744			706		1613						
	80	844			806		1813						
	90	944			906		2013						
	100	1044			1006		2213						

CN	ROZMĚR	S <sub>s</sub>	H <sub>s</sub>	D <sub>s</sub>	S <sub>o</sub>	H <sub>o</sub>	O <sub>s</sub>	O <sub>w</sub>	S <sub>b</sub>	H <sub>b</sub>	S <sub>2</sub> (6)	S <sub>2</sub> (8)	H <sub>2</sub> (6),(8)	S <sub>c</sub>	H <sub>c</sub>	T <sub>sw</sub>
Systém KOMPAKT pro posuvné dveře - jednokřídlový	60	644	1985	40	660	2020	600	1973	654	1995	744	784	*2045 / 2065*	1355	2083	+10/±5
	70	744			760		700		754		844	884		1555		
	80	844			860		800		854		944	984		1755		
	90	944			960		900		954		1044	1084		1955		
	100	1044			1060		1000		1054		1144	1184		2155		
Systém KOMPAKT pro posuvné dveře - dvoukřídlový	2x60	644	1985	40	1300	2020	1249	1973	1293	1995	1393	1433	*2045 / 2065*	+10/±5	2083	+10/±5
	2x70	744			1500		1449		1493		1593	1633		3045		
	2x80	844			1700		1649		1693		1793	1833		3445		
	2x90	944			1900		1849		1893		1993	2033		3845		
	2x100	1044			2100		2049		2093		2193	2233		4245		

\* Pro posuvný systém KOMPAKT rozměry S<sub>o</sub> a H<sub>o</sub> označují rozměr otvoru ve stavebním pouzdře k osazení zárubně s z materiálu na bázi dřeva.

## VNITŘNÍ DVEŘE VSTUPNÍ A TECHNICKÉ DVEŘE

TABULKA 15

CN	ROZMĚR	S <sub>s</sub>	H <sub>s</sub>	D <sub>s</sub>	S <sub>o</sub>	H <sub>o</sub>	O <sub>s</sub>	O <sub>w</sub>	S <sub>b</sub>	H <sub>b</sub>	S <sub>2</sub> (6)	S <sub>2</sub> (8)	H <sub>2</sub> (6)	H <sub>2</sub> (8)	T <sub>sw</sub>
Porta SILENCE Rw=37 dB polodrážkové regulovaná	80	848	1985	49±50	885	2015	806	1971	854	1995	951	991	2044	2064	+20/±10
	90	948			985		906		954		1051	1091			
	100	1048			1085		1006		1054		1151	1191			
Porta SILENCE Rw=37 dB bezpolodrážkové regulovaná	80	822	1972	49±50	885	2015	806	1971	854	1995	951	991	2044	2064	+20/±10
	90	922			985		906		954		1051	1091			
	100	1022			1085		1006		1054		1151	1191			
Porta SILENCE Rw=37 dB polodrážkové stálá (fixní)	80	848	1985	49±50	955	2045	906	1971	926	2031	1031	1071	2080	2100	±10/±5
	90	948			1055		906		1026		1131	1171			
	100	1048			1155		1006		1126		1231	1271			
Porta SILENCE Rw=37 dB bezpolodrážkové stálá (fixní)	80	822	1972	49±50	955	2045	906	1971	926	2031	1031	1071	2080	2100	±10/±5
	90	922			1055		906		1026		1131	1171			
	100	1022			1155		1006		1126		1231	1271			
Porta SILENCE Rw=37 dB polodrážkové s ocelovou zárubní	80	848	1985	49±50	880	2010	800	1968	860	1998	910	-	2023	-	±10/±5
	90	948			980		900		960		1010	-			
	100	1048			1080		1000		1060		1110	-			
Porta SILENCE Rw=37 dB bezpolodrážkové s ocelovou zárubní	80	822	1972	49±50	880	2010	800	1968	860	1998	910	-	2023	-	+10/±5
	90	922			980		900		960		1010	-			
	100	1022			1080		1000		1060		1110	-			
EI30 s fixní MDF	60	648	1985	44±45	755	2045	606	1971	726	2031	831	871	2080	2100	±10/±5
	70	748			855		706		826		931	971			
	80	848			955		806		926		1031	1071			
	90	948			1055		906		1026		1131	1171			
	100	1048			1155		1006		1126		1231	1271			
EI30 dřevěné s kovovou - ROHOVÁ VELKÁ	60	648	1985	44±45	680	2010	600	1968	660	1998	710	-	2023	-	±10/±5
	70	748			780		700		760		810	-			
	80	848			880		800		860		910	-			
	90	948			980		900		960		1010	-			
	100	1048			1080		1000		1060		1110	-			
AGAT, OPAL, KWARC, GRANIT*	80	848/860	1985	40/44	880/890	2010	800/811	1968**	860/871	1998	910/921	-	2023	-	±10 / ±5
	90	948/985		44/48	980/1015		900/936		960/996		1010/1046				
	100	1048/-		45/47	1080/-		1000/-		1060/-		1110/-				
KWARC GRANIT kl. C	80	848	1985	44±45	880	2010	800	1968	860	1998	910	-	2023	-	±10/±5
	90	948		48±49	980		900		960		1010				
	100	1048		1080	1000		1060		1110		-				
GRANIT RC3, EXTREME - Kovové	80	848	1985	50	880	2010	800	1968	860	1998	910	-	2023	-	+10/±5
	90	948			980		900		960		1010	-			
	100	1048			1080		1000		1060		1110	-			
GRANIT RC3, EXTREME - PS	80	848	1985	50	885	2015	806	1971	854	1995	951	991	2044	2064	+20/±10
	90	948			985		906		954		1051	1091			
	100	1048			1085		1006		1054		1151	1191			
Steel BASIC a Steel BASIC PLUS se zárub. Rohová MALÁ PLUS	60	648/610	1985	40	653/614	1997/1995 - Basic 2001/1999 - Basic PLUS	600/561	1970/1968	633/594	1987/1985	710/671	-	2025/2023 - Basic 2029/2027 - Basic PLUS	-	±10/±5
	70	748/735			753/739		700/686		733/719		810/796	-			
	80	848/860			853/864		800/811		833/844		910/921	-			
	90	948/985			953/989		900/936		933/969		1010/1046	-			
100	1048/1110	1053/1114	1000/1061	1033/1094	1110/1171	-									

\* Při použití zárubně PROJEKT (BIS a Premium) je nutné zvětšit otvor ve zdi S<sub>o</sub> o 30 mm a výšku H<sub>o</sub> o 15 mm (s tolerancí ±10 mm / ±5 mm). Další rozměry charakteristické pro profil PROJEKT, viz obrázek na str. 190.

\*\* Použití ocelového prahu sníží uvedený rozměr o 16 mm.



# Tabulky rozměrů dveří - výška „210“

## ČESKÁ VYSOKÁ (CN210)

### INTERIÉROVÉ DVEŘE S DŘEVĚNÝMI ZÁRUBNĚMI

TABULKA 16

DRUH ZÁRUBNĚ	ROZMĚR	S <sub>s</sub>	H <sub>s</sub>	D <sub>s</sub>	S <sub>o</sub>	H <sub>o</sub>	O <sub>s</sub>	O <sub>w</sub>	S <sub>b</sub>	H <sub>b</sub>	S <sub>z</sub> (6)	S <sub>z</sub> (8)	H <sub>z</sub>	T <sub>sw</sub>
se zárubní Porta SYSTEM	60	648	2117	40	685	2150	606	2103	650	2105	750	790	záklop (6) / (8) 2175 / 2195	+10 / +20
	70	748			785		706		750		850	890		
	80	848			885		806		850		950	990		
	90	948			985		906		950		1050	1090		
	100	1048			1185		1106		1150		1150	1190		
se zárubní Porta SYSTEM ELEGANCE	60	622	2104	40	685	2150	606	2103	650	2125	-	790	-2195	+10 / +10
	70	722			785		706		750		-	890		
	80	822			885		806		850		-	990		
	90	922			985		906		950		-	1090		
	100	1022			1185		1106		1150		-	1190		
se zárubní Porta SYSTEM ELEGANCE 90°	60	622	2104	40	685	2150	606	2103	650	2125	-	790	2197	+10 / +10
	70	722			785		706		750		-	890		
	80	822			885		806		850		-	990		
	90	922			985		906		950		-	1090		
	100	1122			1185		1106		1150		-	1190		
se zárubní Porta SYSTEM reverzní**	60	643	2114	40	725	2170	630	2115	695	2147	-	835	2217	±10 / ±5
	70	743			825		730		795		-	935		
	80	843			925		830		895		-	1035		
	90	943			1025		930		995		-	1135		
	100	1043			1125		1030		1095		-	1235		
se zárubní Villadora MODERN (záklop 100)	60	618	2217	40	690	2260	600	2216	646	2239 / 2247**	-	827	2330 / 2430**	+10 / +10
	70	718			790		700		746		-	927		
	80	818			890		800		846		-	1027		
	90	918			990		900		946		-	1127		
	100	1018			1090		1000		1046		-	1227		

POZOR: Rozměry S<sub>s</sub> a H<sub>s</sub> pro zárubně s přírodní dýhou jsou uvedeny s tolerancí -1 mm / +3 mm.

\* Vnější rozměr (na užití straně křídla) S<sub>z</sub> a H<sub>z</sub> je identický jako rozměr dveří se zárubní Porta System ELEGANCE

\*\* verze zárubně s panelem PLUS

### INTERIÉROVÉ DVEŘE S OCELOVÝMI ZÁRUBNĚMI

TABULKA 17

DRUH ZÁRUBNĚ	ROZMĚR	S <sub>s</sub>	H <sub>s</sub>	D <sub>s</sub>	S <sub>o</sub>	H <sub>o</sub>	O <sub>s</sub>	O <sub>w</sub>	S <sub>b</sub>	H <sub>b</sub>	S <sub>z</sub>	H <sub>z</sub>	T <sub>sw</sub>
se zárubní Ocelová Porta SYSTEM	60	648	2115	40	680	2140	600	2100	650	2125	740	2170	±10 / ±5
	70	748			780		700		750		840		
	80	848			880		800		850		940		
	90	948			980		900		950		1040		
	100	1048			1080		1000		1050		1140		
se zárubní Ocelová Porta SYSTEM ELEGANCE*	60	622	2115	40	680	2140	600	2100	650	2125	740	2170	±10 / ±5
	70	722			780		700		750		840		
	80	822			880		800		850		940		
	90	922			980		900		950		1040		
	100	1022			1080		1000		1050		1140		

\* V případě, že se pouzdro závěsu nevejde do stavebního otvoru je třeba stavební otvor v místě pouzdra mírně rozšířit.

#### VÝŠKA „210“ JE DOSTUPNÁ V KOLEKČÍCH:

- Porta VECTOR
- Porta DESIRE
- Natura CLASSIC
- Natura LINE
- Natura VECTOR
- Villadora MODERN

### DVEŘE PORTA HIDE

TABULKA 18

DRUH ZÁRUBNĚ	ROZMĚR	S <sub>s</sub>	H <sub>s</sub>	S <sub>o</sub>	H <sub>o</sub>	O <sub>s</sub>	O <sub>w</sub>	S <sub>b</sub>	H <sub>b</sub>
Porta HIDE bezpolodrážkové (otevírané ven)	70	722	1972	804	2025	707	1972	791	2014
	80	822		904		807		891	
	90	922		1004		907		991	
Porta HIDE s reverzní polodrážkou (otevírané dovnitř)	70	722	1982	804	2035	707	1982	791	2024
	80	822		904		807		891	
	90	922		1004		907		991	

# Klasifikace povrchových úprav Porta

## ■ ZKONTROLUJTE POČET HVĚZDIČEK U NÁZVU VYBRANÉHO POVRCHU

V klasifikaci Porta je zohledněno šest skupin, rozdělení na skupiny bylo provedeno na základě kvality provedení, která rozhoduje o její trvanlivosti a odolnosti proti vnějším vlivům. Doufáme, že vám naše klasifikace ulehčí výběr nejlepšího rozhodnutí a dopřeje optimální výběr. U každého představeného výrobku najdete informaci o klasifikaci použité povrchové úpravy.

<b>ECONOMIC</b> ★☆☆☆☆ Třída představující ideální spojení kvality a ceny.	<b>STANDARD</b> ★★☆☆☆☆ Základní třída Porta zaručuje možnost dlouhodobého používání v domácnostech.	<b>STANDARD PLUS</b> ★★★☆☆ Rozšířená třída STANDARD se zvýšenými parametry proti otěru a odolnosti proti vlhkosti.
<b>PREMIUM</b> ★★★★★ Třída ideálně spojuje estetiku se zárukou vysoké užitkové kvality, s doporučeným určením pro obytné budovy a kanceláře.	<b>PROFESSIONAL</b> ★★★★★ Třída spojující neměnnou funkčnost s elegancí všude tam, kde jsou dveře bezprostředně vystaveny dlouhodobému působení vnějších vlivů, s určením pro hotely, veřejné budovy a kanceláře.	<b>EXTREME</b> ★★★★★ Třída, jejíž parametry představují ochranu pro intenzivní používání dveří zhotovených z tohoto materiálu. Je určena na místa s vysokou frekvencí provozu, všude tam, kde denně prochází stovky lidí.

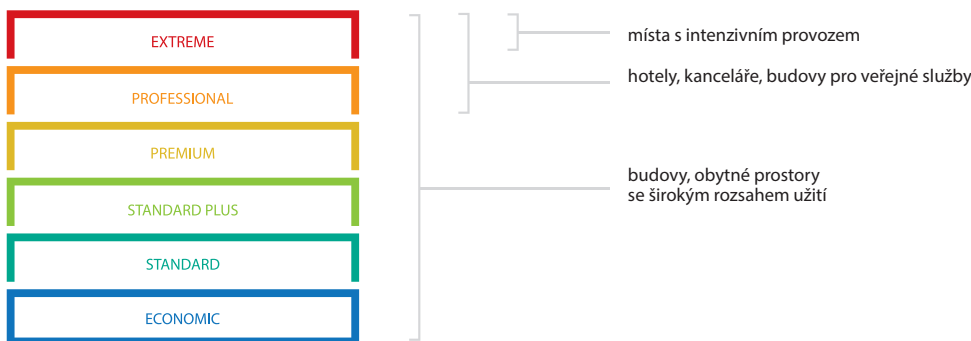

Podrobné údaje týkající se povrchů najdete na:



Speciálně pro vás jsme na základě evropských standardů vypracovali klasifikaci povrchových úprav se zřetelem na různé vnější podněty, které mají bezprostřední vliv na trvanlivost povrchu dveří. Klasifikaci tvoří následující činitele, které působí na dveře a jejich podýhování při každodenním užívání:

**OTĚR**  
Nevyhnutelné působení při používání každých dveří. Každý den jsou dveře vystavovány mnohonásobnému otěru spojenému s procházením osob, které často mají plné ruce při přenášení dokumentů, osobních věcí, což znemožňuje jejich řádné používání. Povrch křídla musí vydržet hry dětí, často také dveře nešetří domácí zvířata, když čekají na příchod svých pániček.

**VLHKOST**  
Bezprostřední vystavení vysoké vlhkosti vzduchu se týká především povrchu. Odolnost proti tomuto činitele zaručuje neměnnost tvaru a celistvý povrch po celou dobu používání.

**ČISTÍCÍ PROSTŘEDKY**  
Používání vhodných čistících prostředků má velký význam pro trvanlivost povrchu.

**DENNÍ SVĚTLO**  
Činitel ovlivňující změnu sytosti barev při dlouhodobém používání. Prověřili jsme pro vás všechny druhy povrchů a jejich reakci na denní světlo při mnohaletém používání a hrdě můžeme zdůraznit, že námi vybrané povrchy dveří dosahuje velmi dobrých výsledků po celou dobu užívání.



# Vzorky barev

## Barvy z palety RAL



### Lak Standard ★★☆☆☆☆

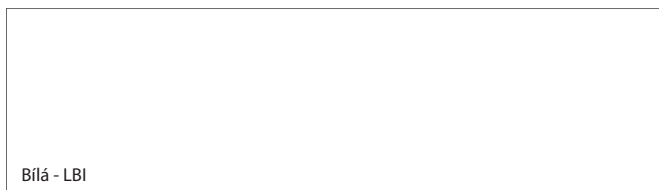

Bílá - LBI

### Lak Premium ★★★★★☆



Bílá - UBI

BÍLA BARVA JE SROVNATELNÁ S ODSTÍNEM RAL 9003

### Akrylátová barva UV ★★★★★☆



Bílá - WBI

### Fólie Premium ★★★★★☆

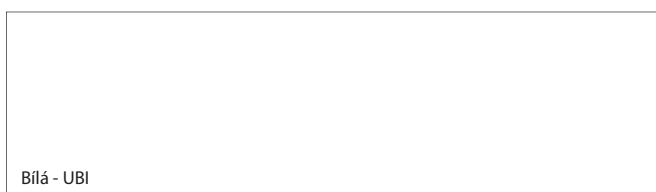

Bílá - UBI

Vzhledem k použití různých materiálů a technologií pro povrchovou úpravu křidel a zárubní, může docházet k mírným barevným rozdílům mezi nimi.

### Fólie Super Matt ★★☆☆☆☆



Černá - SCM

### Fólie Portasynchro 3D ★★☆☆☆☆



Wenge White - RNS

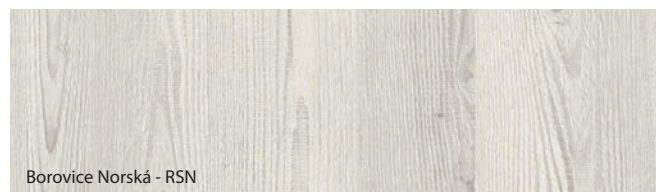

Borovice Norská - RSN



Akát Stříbrný - RAS



Akát Medový - RAM

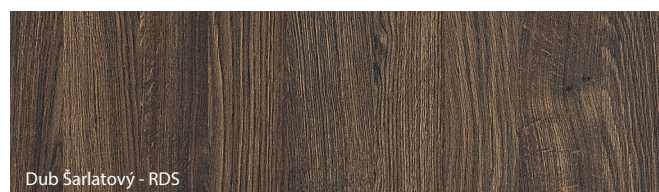

Dub Šarlatový - RDS

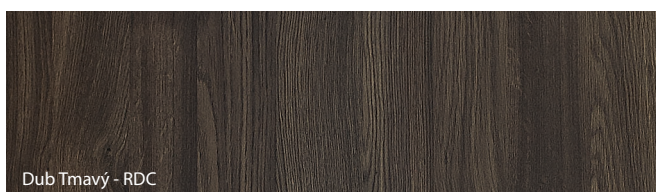

Dub Tmavý - RDC

Porta dává nejvyšší důležitost přesnému přizpůsobení barev navrhovaných dveřních kompletů, nicméně z technologických nebo surovinových důvodů mohou být mezi jejich prvky nepatrné rozdíly.

# Vzorky barev

## Fólie Portadecor ★★★★★

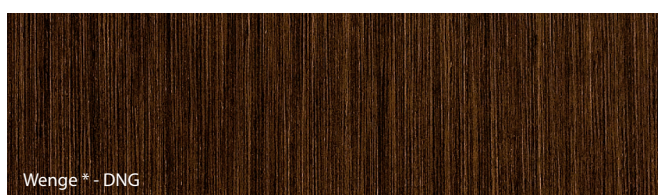
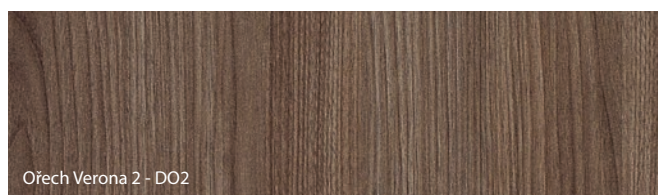
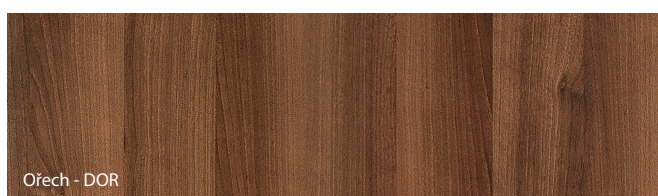
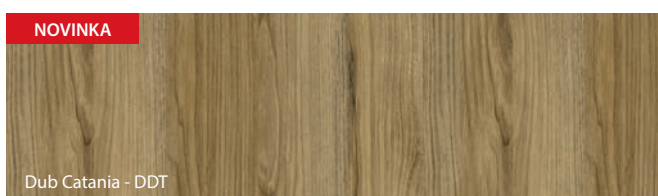
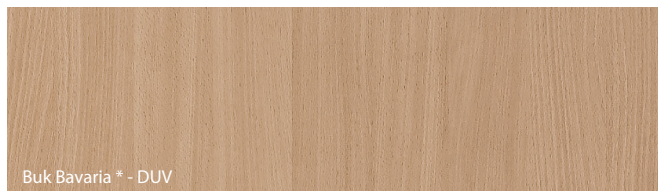
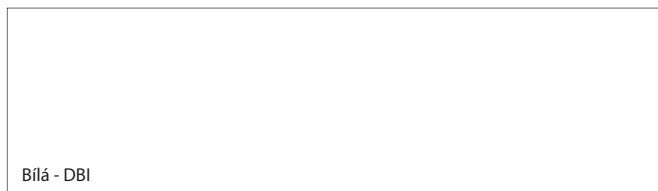

\* do vyčerpání zásob

## Fólie Portadur ★★★★★

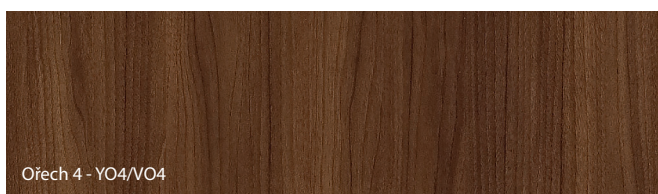
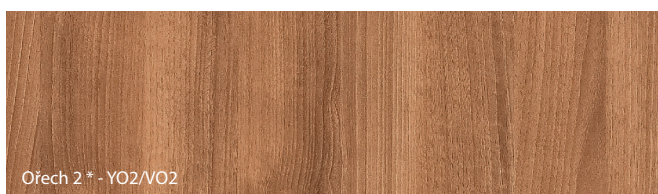

\* do vyčerpání zásob

## Fólie Portalamino ★★★★★

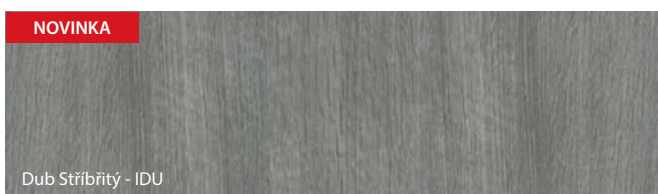

Porta dává nejvyšší důležitost přesnému přizpůsobení barev navrhovaných dveřních kompletů, nicméně z technologických nebo surovinových důvodů mohou být mezi jejich prvky nepatrné rozdíly.

# Vzorky barev

## Fólie Portaperfect 3D ★★★★★☆

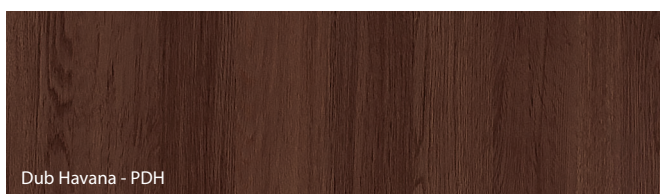
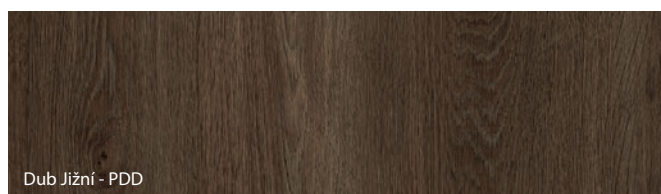
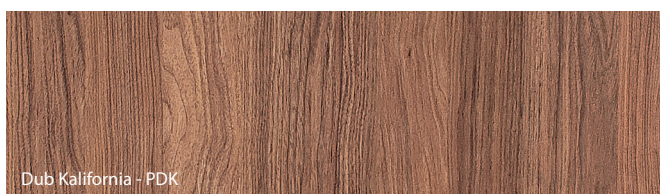
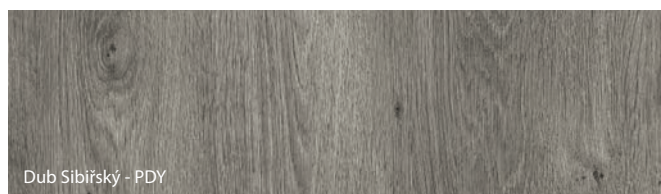
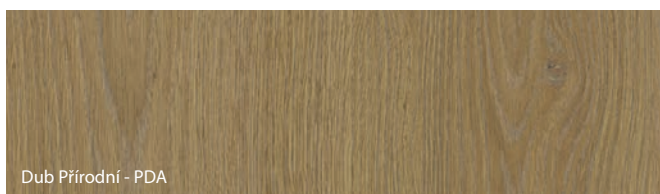
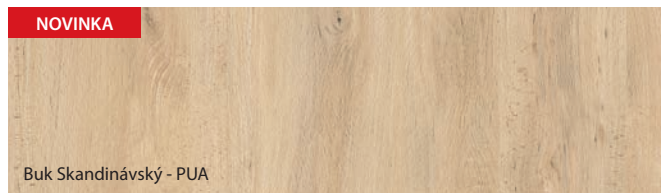
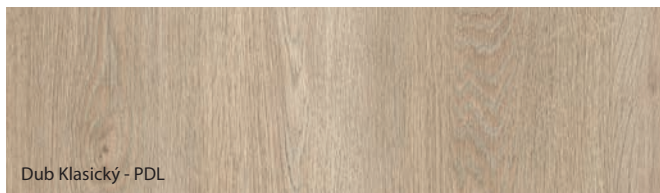
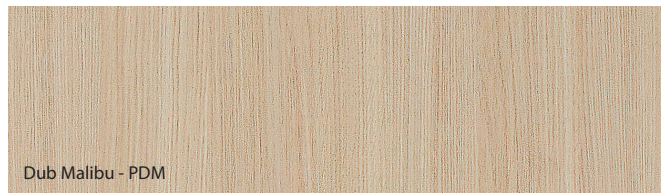

## Exteriérový Vodou ředitelný Lak ★★★★★☆



přírodní dýha

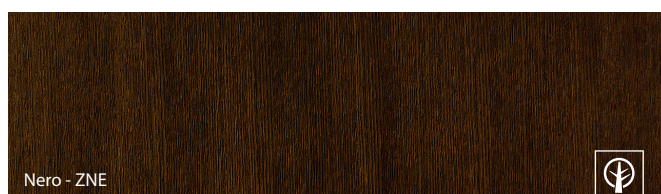
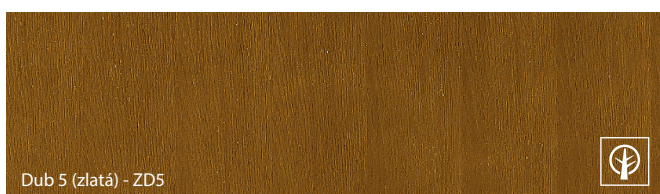
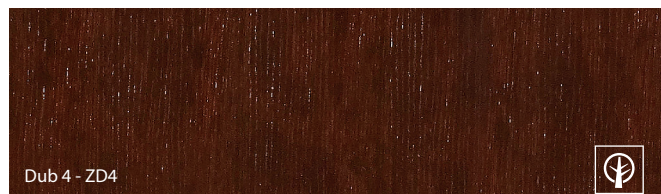

ANTRACIT BARVA JE SROVNATELNÁ S Odstínem RAL 7024

Porta dává nejvyšší důležitost přesnému přizpůsobení barev navrhovaných dveřních kompletů, nicméně z technologických nebo surovinových důvodů mohou být mezi jejich prvky nepatrné rozdíly.

# Vzorky barev

## Deska Gladstone/Halifax ★★★★★★

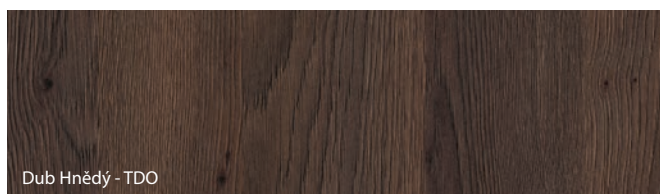
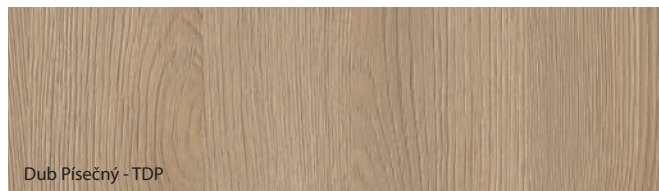
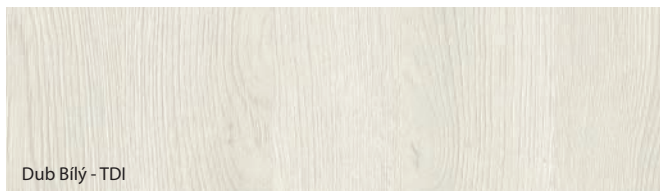

## Laminát CPL HQ 0,2 ★★★★★☆

## Laminát HPL a CPL 0,7 ★★★★★★

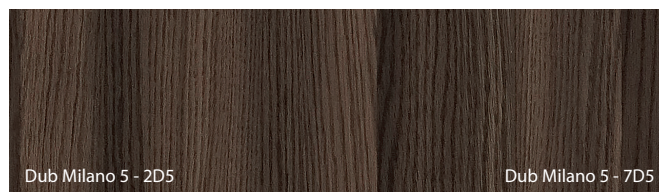
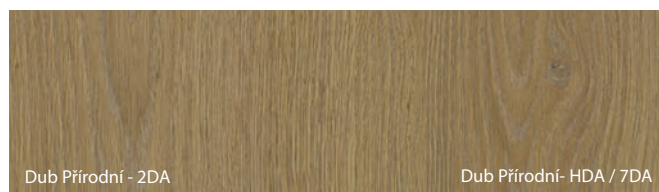
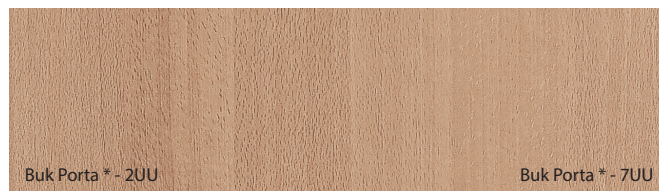
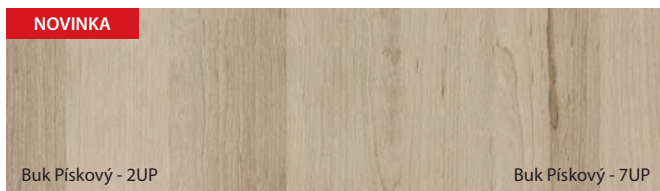
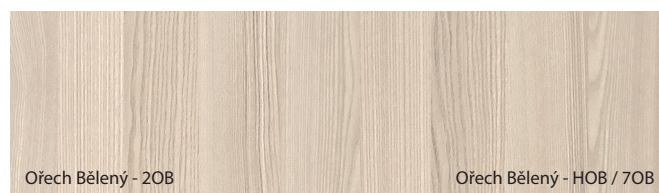
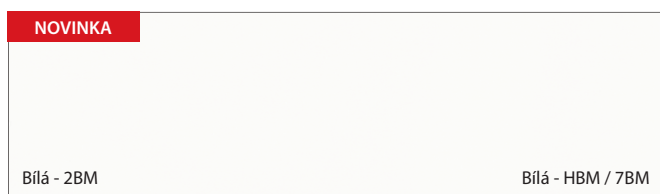

\* do vyčerpání zásob

BÍLÁ BARVA JE SROVNATELNÁ S ODSTÍNEM RAL 9003

SKUPINA I

Porta dává nejvyšší důležitost přesnému přizpůsobení barev navrhovaných dveřních kompletů, nicméně z technologických nebo surovinových důvodů mohou být mezi jejich prvky nepatrné rozdíly.

# Vzorky barev

SKUPINA I

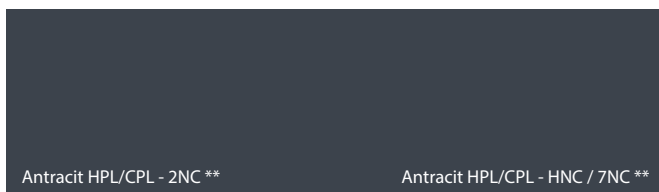
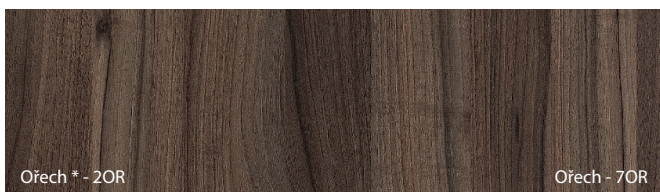
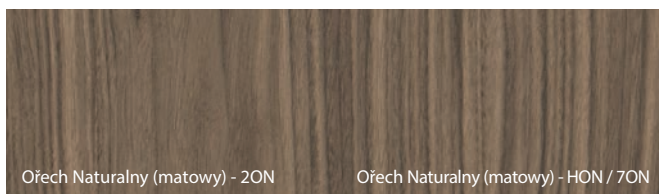
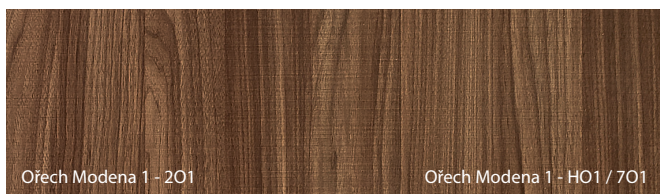

SKUPINA II

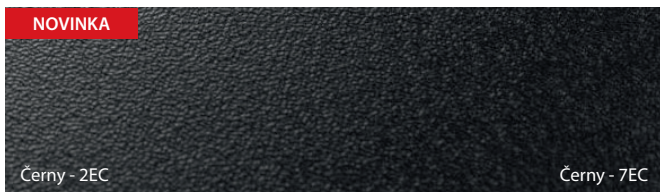
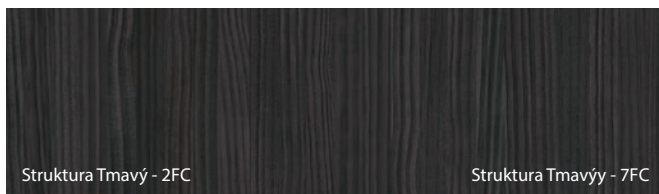
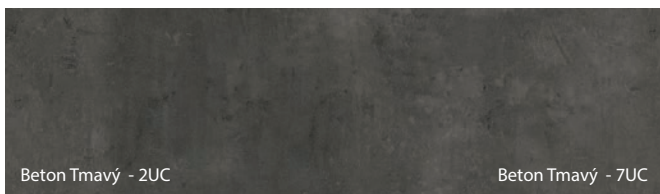
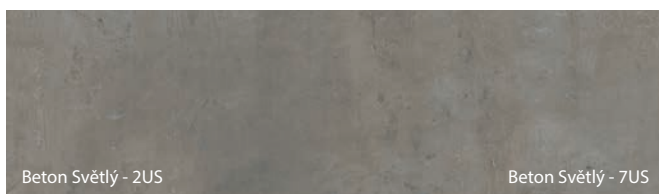
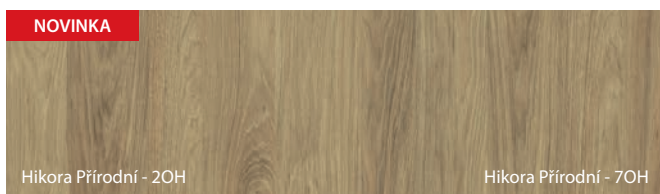

\* do vyčerpání zásob

\*\* označení HPL/CPL bylo zavedeno vzhledem k doporučené práškové barvě Antracit HPL/CPL

## Přírodní dýha Select ★★★★★

 přírodní dýha

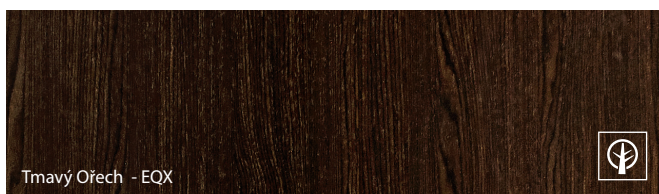

Porta dává nejvyšší důležitost přesnému přizpůsobení barev navrhovaných dveřních kompletů, nicméně z technologických nebo surovinových důvodů mohou být mezi jejich prvky nepatrné rozdíly.



# Vzorky barev



přírodní dýha

## Přírodní dýha Dub ★★★★★☆☆

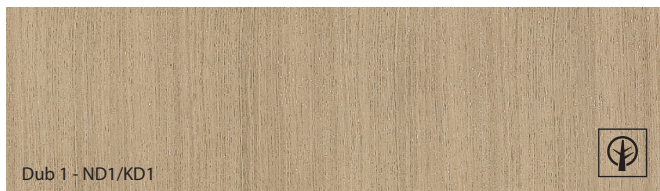

Dub 1 - ND1/KD1



## Přírodní dýha Jasan ★★★★★☆☆



Jasan - KJ1



## Přírodní dýha Ořech ★★★★★☆☆

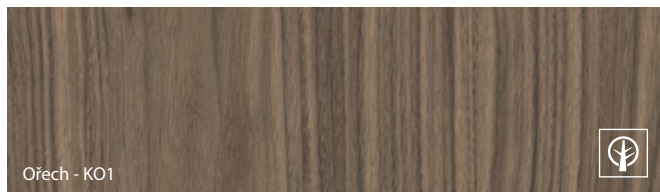

Ořech - KO1



## Přírodní dýha Dub Satin ★★★★★☆☆

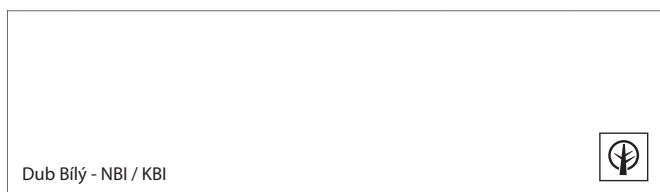

Dub Bílý - NBI / KBI



Dub Světlý - NDJ/KDJ



Dub Winchester - NDE/KDE



Tabacco - NTC / KTC

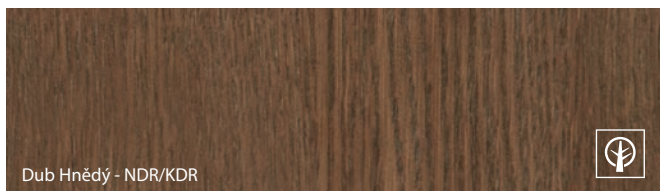

Dub Hnědý - NDR/KDR

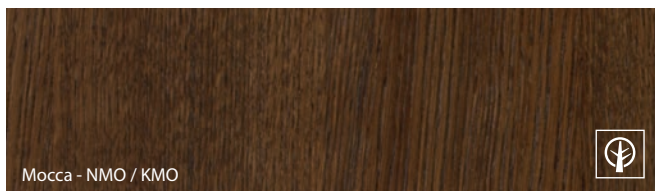

Mocca - NMO / KMO



Nero - NNE / KNE



Označení dekoru:  
N - dýha ve verzi „proužek“  
K - dýha ve verzi „květ“

Vzor dýhy se získá správným výběrem dřeva a správným zpracováním dýhových listů a technikou skládání.

Pásek - dýha se stejnou kresbou struktury dřeva.

Květ (fládr) - dýha s přirozenou, jasnou a živou kresbou struktury dřeva.

Specifičností přírodní dýhy je v různorodost kresby dřeva a jeho zbarvení. Tyto rozdíly nemohou být uznány jako předmět reklamace.

BÍLÁ BARVA JE SROVNATELNÁ S ODSTÍNEM RAL 9016

Přírodní dýha Select - je speciálně připravená a vybraná přírodní dýha charakteristická vysokou reprodukovatelností kresby a barvy dřeva. Produkty vyrobené s tímto povrchem splňují vysoké standardy kvality.

Přírodní dýha Dub, Jasan, Ořech a Přírodní dýha Dub Satin - jsou dýhy charakteristické různými barvami, kresbou a fádrováním vláken.

Jejich charakter vyplývá z přirozeného prostředí pro růst stromu a z klimatických podmínek vyskytujících se u stejného biologickém druhu. Tyto morfologické vlastnosti dřeva, charakteristické pro tento přírodní materiál, jej odlišují od plastu a jako takové v žádném případě nepředstavují vadu výrobku.

Porta dává nejvyšší důležitost přesnému přizpůsobení barev navrhovaných dveřních kompletů, nicméně z technologických nebo surovinových důvodů mohou být mezi jejich prvky nepatrné rozdíly.

# Vzorky barev

## Ocelový plech laminovaný PVC ★★★★★☆

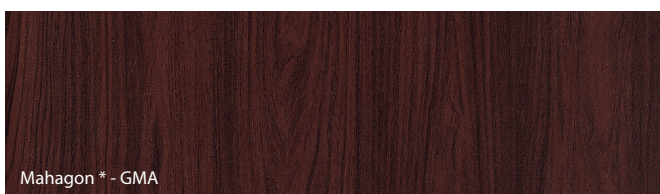
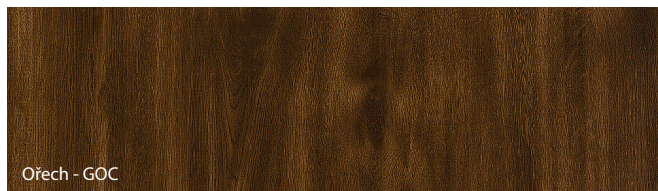
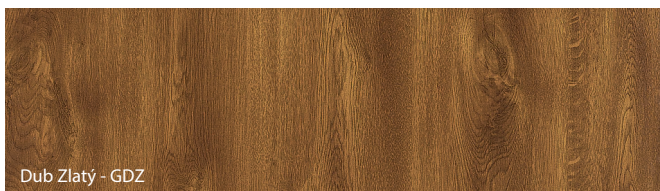
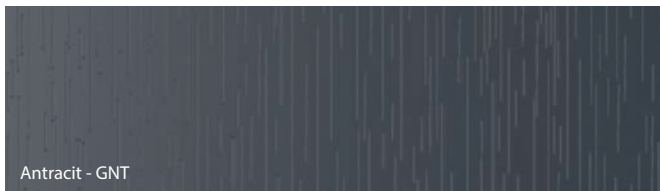

\* do vyčerpání zásob

## Povlékaný plech ★★★★★☆☆

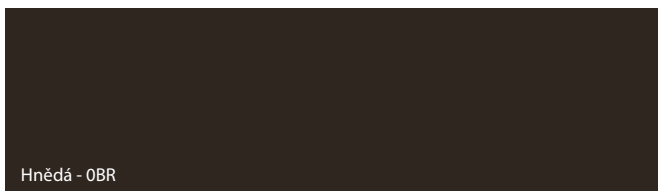
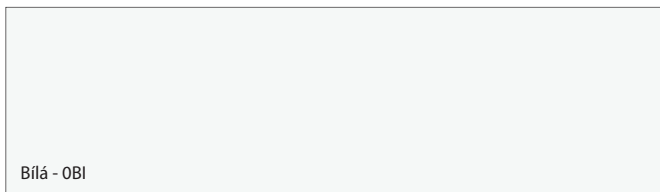

Vzhledem k charakteru použitého materiálu (povlékaný plech), barevné odstíny jsou podobné uvedeným odstínům RAL.

BÍLÁ BARVA JE SROVNATELNÁ S ODSTÍNEM RAL 9010 / ŠEDÁ BARVA JE SROVNATELNÁ S ODSTÍNEM RAL 7035  
BARVA ANTRACIT JE SROVNATELNÁ S ODSTÍNEM RAL 7024 / HNĚDÁ BARVA JE SROVNATELNÁ S ODSTÍNEM RAL 8017

## Pozinkovaný plech ★★★★★☆☆



## Nerezová ocel ★★★★★★



Porta dává nejvyšší důležitost přesnému přizpůsobení barev navrhovaných dveřních kompletů, nicméně z technologických nebo surovinových důvodů mohou být mezi jejich prvky nepatrné rozdíly.

# Vzorky barev

## Polyesterová barva PREMIUM ★★★★★☆

SKUPINA I

Bílá MAT - LBM

Šedá MAT - LPM

Hnědá MAT - LRM

Béžová MAT - LKM

Antracit HPL/CPL - LNC \*

Antracit struktura - LNT

SKUPINA II

Bílá - LBI

Šedá - LPO

Hnědá - LBR

NOVINKA

Černá struktura - LCS

Černý - 7EC

SKUPINA III

Černá MAT - LCM

\*\* označení HPL/CPL bylo zavedeno vzhledem k doporučené práškové barvě Antracit HPL/CPL

BÍLÁ BARVA (LBM) JE SROVNATELNÁ S ODSTÍNEM RAL 9003 / BÍLÁ BARVA (LBI) JE SROVNATELNÁ S ODSTÍNEM RAL 9016  
ŠEDÁ BARVA (LMP, LPO) JE SROVNATELNÁ S ODSTÍNEM RAL 7047 / HNĚDÁ BARVA (LRM, LBR) JE SROVNATELNÁ S ODSTÍNEM RAL 8028  
BÉŽOVÁ BARVA (LKM) JE SROVNATELNÁ S ODSTÍNEM RAL 1019 / ČERNÁ BARVA (LCM) JE SROVNATELNÁ S ODSTÍNEM RAL 9017  
BARVA ANTRACIT (LNT) JE SROVNATELNÁ S ODSTÍNEM RAL 7024

## Základová barva ★★★★★☆☆

Šedá - LBP

BARVA PODKLADOVÁ - ŠEDÁ (LBP) JE SROVNATELNÁ S ODSTÍNEM RAL 7035

Porta dává nejvyšší důležitost přesnému přizpůsobení barev navrhovaných dveřních kompletů, nicméně z technologických nebo surovinových důvodů mohou být mezi jejich prvky nepatrné rozdíly.



# Prosklení

## ■ DRUHY PROSKLENÍ



Sklo matné



Sklo „čincila“



Sklo „rámeček“ matné



Sklo čiré

Rozměry skel jsou dostupné na [www.portadoors.cz/do-pobrania](http://www.portadoors.cz/do-pobrania)

## POKUD HLEDÁTE:

- VYSOKOU KVALITU DVEŘÍ
- NOVÁTORSKÝ DESIGN
- CERTIFIKOVANÉ VÝROBKY A TECHNICKÁ SCHVÁLENÍ
- PROVĚŘENÁ INVESTIČNÍ ŘEŠENÍ
- ROZSÁHLOU DISTRIBUČNÍ SÍŤ
- PROFESIONÁLNÍ POPRODEJNÍ SERVIS

## TOTO VŠECHNO NAJDETE V NABÍDCE PORTA DOORS



DVEŘE

+



MONTÁŽ

+

15%

DPH

=



TVÁ  
SPOKOJENOST

# Doplňkové informace

PŘIPRAVILI JSME PRO VÁS SADU ODKAZŮ NA NAŠE WEBOVÉ STRÁNKY S DŮLEŽITÝMI INFORMACEMI, KTERÉ NENAJDETE V NAŠEM KATALOGU.

---



## Druhy konstrukcí

Tady najdeš všechny druhy konstrukcí našich křidel.

---



## Seznam technických parametrů a doporučené použití dveří PORTA

Tady najdeš seznam parametrů jako: třída mechanické odolnosti, bezpečnostní třída, protipožární a kouřotěsné vlastnosti, akustickou izolaci a doporučené použití dveří podle projektu.

---



## Zrcadlo v posuvných dveřích

Podívej se, na které straně se nachází zrcadlo v posuvných křidlech.

---



## Sklo ve tvých dveřích

Podívej se, na které straně se nachází matná strana skla.

---



## Tabulka rozměrů dvoukřídlových dveří

Tady najdeš tabulku rozměrů pro dvoukřídlové dveře s dřevěnými zárubněmi.

---



## Světlíky

Tady najdeš informace týkající se světlíků.

# Prohlédněte si naše reference

> [WWW.PORTADOORS.CZ/REALIZACE](http://WWW.PORTADOORS.CZ/REALIZACE)



Polsko, Lublin, Swidnik, Airport

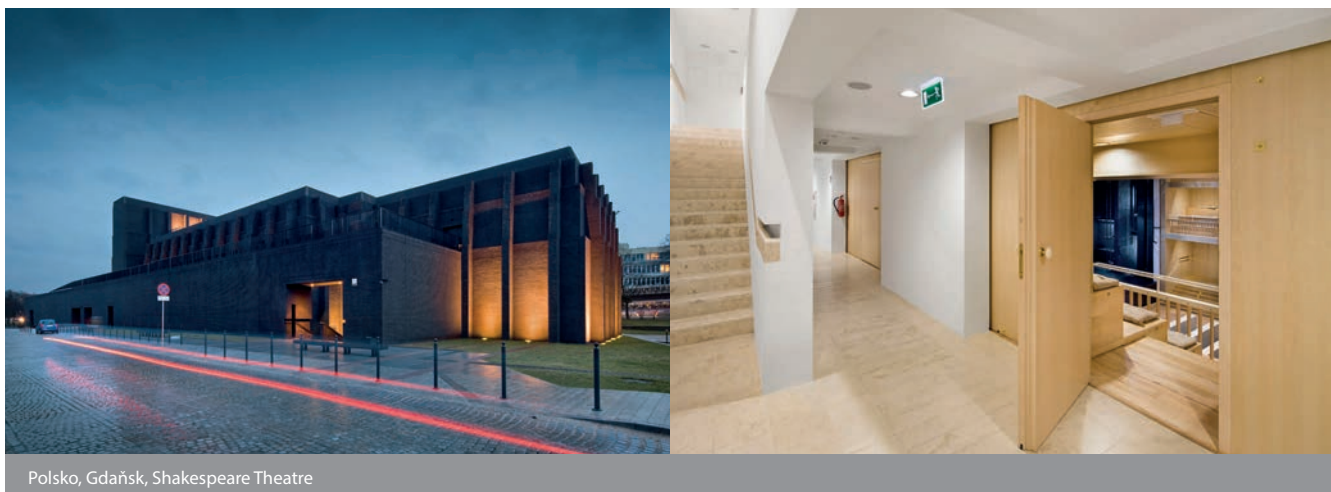

Polsko, Gdańsk, Shakespeare Theatre

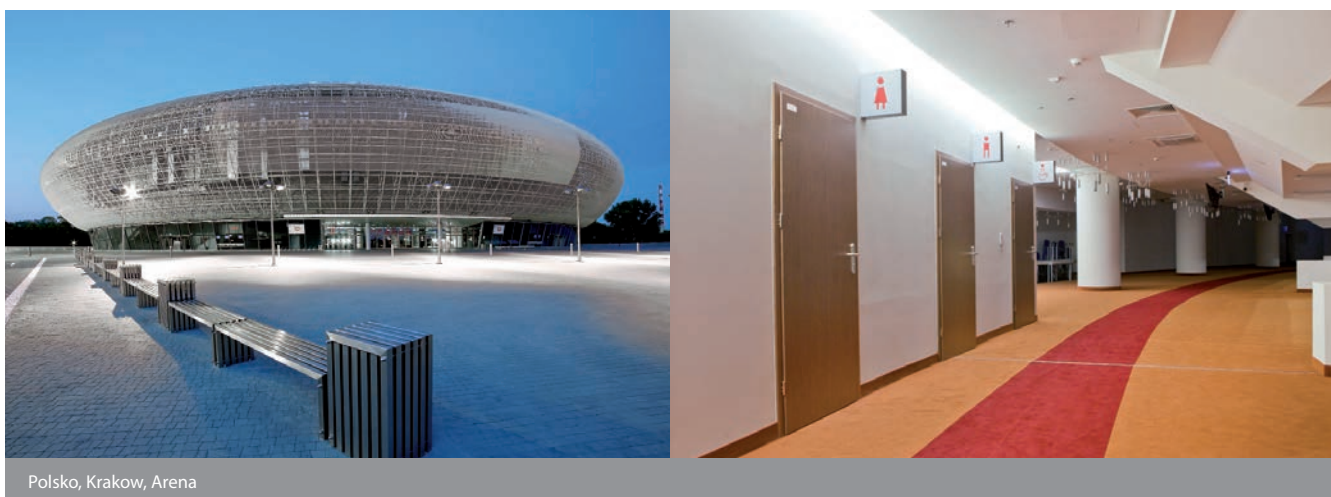

Polsko, Krakow, Arena

Tento katalog výrobků nepředstavuje nabídku ve smyslu předpisů občanského zákoníku. Firma Porta KMI Poland S.A. si vyhrazuje právo zavést (bez předchozího upozornění) změny technických parametrů vybavení, podmínek prodloužené záruky a specifikace výrobků. Obsažené informace se stávají aktuální v okamžiku zveřejnění této publikace. Všechny předchozí ceníky týkající se téhož sortimentu ztrácí platnost.

**Vybírejte  
produkty  
se známkou  
nejvyšší  
kvality**





# Dbáme o životní prostředí

## Co je enviromentální politika PORTA?

Již 25 let je PORTA lídrem ve výrobě dveří, což znamená, že jsme otevřeni našim zákazníkům a nabízíme jim nejen celou řadu produktů, ale také jim otevíráme naši společnost. Enviromentální politika PORTA se každým rokem stává transparentnější. Více dbáme o životní prostředí a cílevědomě implementujeme zásady udržitelného rozvoje, a také proto jsme se rozhodli získat Enviromentální; prohlášení o produktu (EPD) typu III.

## Co je EPD?

Je to enviromentální prohlášení, založené na analýze životního cyklu produktu vydané nezávislou třetí stranou dle normy ČSN EN 15804. Pomáhá vysvětlovat vlastnosti produktu a jeho dopad na životní prostředí během celého životního cyklu produktu. EPD je zvláště užitečné pro architekty, designéry a investory při realizaci investičních akcí na základě pravidel ECO.

## Jaké jsou cíle EPD?

EPD je prohlášení, které jasně představuje vlastnosti vybraného produktu a obsahuje měřitelné informace z sedmi různých oblastí, jež mají vliv na životní prostředí. Mimo jiné to jsou: emise CO<sub>2</sub>, použité suroviny a jejich původ, prohlášení o množství a druhu použité energie. Jsou také tady informace o výrobním procesu a struktuře produktu.



Na stránkách [www.portadoors.cz/do-pobrania](http://www.portadoors.cz/do-pobrania) jsou naše aktuální katalogy.

Otevři se s námi na ekologii.  
Sáhni po katalogu v elektronické verzi.



# PŘIZPŮSOBTE DVEŘE SVÝM POTŘEBÁM

## VZORY

Přizpůsobte vzory dveří  
funkci a stylu místnosti.

## FUNKCE

Přizpůsobte užitkové  
vlastnosti dveří  
místnostem a budově

## PARAMETRY

Přizpůsobte  
parametry dveří  
potřebám projektu.

## BARVA

Sladíte barvu dveří  
s jejich cílovým využitím.



Klientům je k dispozici široký výběr provedení v realizacích jak standardních, tak a nestandardních.

Realizace NESTANDARDNÍ: [www.porta.com.pl/otworzsiena](http://www.porta.com.pl/otworzsiena)

Realizace STANDARDNÍ: [www.porta.com.pl/katalogi](http://www.porta.com.pl/katalogi)



